

2094 21 MAY 28 13:53

OFICIALIA DE PARTES

Dirección
119/2021
Cuenta Pública 2020

AUDITORIA SUPERIOR DEL ESTADO DE JALISCO
PODER LEGISLATIVO

DR. JORGE ALEJANDRO ORTIZ RAMIREZ
AUDITOR SUPERIOR DEL ESTADO DE JALISCO

PRESENTE:

Por medio de la presente me es grato enviarle un cordial saludo, así como desearle el mejor de los éxitos en las actividades que tan atinadamente desempeña. Así mismo hago entrega de **CUENTA PÚBLICA AÑO FISCAL 2020** del Sistema para el Desarrollo Integral de la Familia del Municipal de Ocotlán, Jal; donde se anexa la siguiente información:

- Formatos Sistema ASEJ 2020 impresos.
- Formatos Sistema ASEJ 2020 y documentación soporte que integra la Cuenta Pública digital (1 CD).
- Acta del Patronato con la Aprobación de la Cuenta Pública 2020.

Sin más por el momento agradezco la atención a la presente quedando a sus órdenes para cualquier aclaración o duda al respecto.

ATENTAMENTE

Ocotlán, Jalisco a 20 de Mayo de 2021

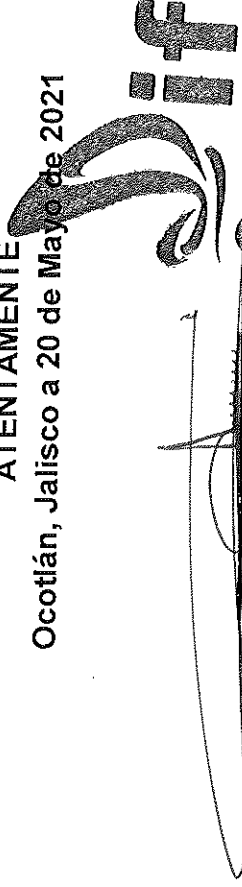

Lic. Adriana Celina Castellanos Véga
Directora del Sistema Dif Municipal de Ocotlán Jalisco
DESARROLLO INTEGRAL
DE LA FAMILIA
2018 - 2021



Av. de los maestros No. 956
Col. Mascota, Ocotlán, Jalisco.



(392) 922 4116 / 923 2956
923 3622 / 923 4701



www.difocotlan.gob.mx



DIF Ocotlán.

Patronato del Sistema para el Desarrollo Integral de la Familia del Municipio de Ocotlán, Jalisco.

Cuarta Sesión Extraordinaria del ejercicio 2021

En la ciudad de Ocotlán, Jalisco, siendo las 12:00 doce horas del día 27 de abril de 2021 dos mil veintiuno, encontrándonos en las instalaciones del Centro Comunitario Casa San Juan, que se localiza en la finca marcada con el número 99 noventa y nueve de la Calle Flor de Coral, en la colonia San Juan, se celebró la **Cuarta Sesión Extraordinaria del ejercicio 2021**, lo anterior de conformidad con lo dispuesto en el artículos 6° y 7° fracción VII del Decreto 12474 mediante el cual se crea el Sistema para el Desarrollo Integral de la Familia del municipio de Ocotlán, Jalisco; la **C. Bertha Isela Godínez Díaz**, en su carácter de Presidenta del Patronato del Sistema DIF de Ocotlán, dio lectura al orden del día de la convocatoria siendo el que a continuación se enlista:

- I. Lista de asistencia y declaración de quórum legal.
- II. Lectura y en su caso aprobación del orden del día.
- III. Aprobación a la modificación del presupuesto de egresos del año fiscal 2020 de conformidad con el artículo 7 fracción IV del Decreto número 12474 mediante el cual se crea el Organismo Público Descentralizado de la Administración Municipal denominado Sistema para el Desarrollo Integral de la Familia del municipio de Ocotlán, Jalisco.
- IV. Análisis y aprobación de la Cuenta Pública del año fiscal 2020 de conformidad con el artículo 7 fracción V del Decreto número 12474 mediante el cual se crea el Organismo Público Descentralizado de la Administración Municipal denominado Sistema para el Desarrollo Integral de la Familia del municipio de Ocotlán, Jalisco.
- V. Clausura de la sesión.

Acto continuo, se procede a dar cumplimiento con el primer punto del orden del día, para ello, la presidenta del patronato **C. Bertha Isela Godínez Díaz**, previo haber pasado la lista de asistencia da cuenta y certifica que en esta sesión se encuentran presentes los ciudadanos:

Nombre	Cargo	Asistencia
Bertha Isela Godínez Díaz	Presidenta del Patronato del Sistema DIF Ocotlán Bertha Isela Godínez Díaz	Presente
Edgar Huerta Sevilla	Secretario General del Ayuntamiento	Presente
Roberto Carlos Navarro Vaca	Encargado de la Hacienda Municipal	Presente
Lilia Denisse Chávez Ochoa	Regidora de la Comisión Edilicia de Asistencia Social y Participación Ciudadana	Presente
Juan Francisco Lagunas Mejía	Encargado en la Dirección de Salud	Presente

**Patronato del Sistema para el Desarrollo
Integral de la Familia del Municipio de Ocotlán, Jalisco.**

Cuarta Sesión Extraordinaria del ejercicio 2021

Francisco Javier Lagunas Castañeda	Coordinador de Área Médica del Centro de Salud de Ocotlán, Jalisco	Presente
Rúben García Villasano	Representante del Sector Agrario	Presente
José de Jesús Cervantes Flores	Representante en la Delegación de Ocotlán del Colegio de Ingenieros Civiles del Estado de Jalisco A.C.	Presente
Rúben Julián Pérez Orozco	Presidente de COPARMEX	Presente

De lo anterior se desprende que existe quórum legal para sesionar de conformidad con lo establecido por el artículo 6° del Decreto 12474 mediante el cual se crea el Sistema.

Acto continuo, se procede a dar cumplimiento con el **segundo punto** del orden del día, para lo cual, la presidenta del patronato **C. Bertha Isela Godínez Díaz**, consulta a los presentes para saber si no existe alguna observación sobre el mismo y al no existir ninguna somete a votación y pregunta "¿Quién esté a favor de aprobar el orden del día propuesto para la sesión de hoy sírvase manifestarlo levantando la mano?", a lo que resultó **aprobado por unanimidad**.

Se procede al desahogo del **tercer punto** del orden del día, correspondiente a la aprobación a la modificación del presupuesto de egresos del año fiscal 2020, de conformidad con el artículo 7 fracción IV del Decreto número 12474 mediante el cual se crea el Organismo Público Descentralizado de la Administración Municipal denominado Sistema para el Desarrollo Integral de la Familia del municipio de Ocotlán, Jalisco.

La presidenta del patronato **C. Bertha Isela Godínez Díaz**, en relación al material de apoyo que se les hizo llegar con antelación a los integrantes del mismo, correspondiente a la modificación del presupuesto de egresos del año fiscal 2020, pregunta si alguien tiene alguna duda o comentario respecto a dicha modificación, por lo que, una vez que fue analizada y discutida dicha modificación, y al no existir observaciones respecto a la misma, indica: "¿Quién esté a favor de aprobar la modificación del presupuesto de egresos del año fiscal 2020 de conformidad con el artículo 7 fracción IV del Decreto número 12474 mediante el cual se crea el Organismo Público Descentralizado de la Administración Municipal denominado Sistema para el Desarrollo Integral de la Familia del municipio de Ocotlán, Jalisco; previamente documentado que se sirva manifestarlo levantando la mano?, a lo que resulta **aprobado por unanimidad**."

A continuación, se procede al desahogo del **cuarto punto** del orden del día, correspondiente al análisis y aprobación de la Cuenta Pública del año fiscal 2020 de conformidad con el artículo 7 fracción V del Decreto número 12474 mediante el cual se crea el Organismo Público Descentralizado de la Administración Municipal denominado Sistema para el Desarrollo Integral de la Familia del municipio de Ocotlán, Jalisco.

La presidenta del patronato **C. Bertha Isela Godínez Díaz**, en relación a la documentación de la Cuenta Pública del año fiscal 2020 que se les hizo llegar con

antelación a los integrantes del mismo, pregunta si alguien tiene alguna duda o comentario respecto al material proporcionado, por lo que, una vez analizada la Cuenta Pública del año fiscal 2020, y al no existir observaciones respecto a la misma, indica: "¿Quién esté a favor de aprobar Cuenta Pública del año fiscal 2020 de conformidad con el artículo 7 fracción V del Decreto número 12474 mediante el cual se crea el Organismo Público Descentralizado de la Administración Municipal denominado Sistema para el Desarrollo Integral de la Familia del municipio de Ocotlán, Jalisco; previamente documentado que se sirva manifestarlo levantando la mano, a lo que resulta aprobado por unanimidad.

Al no existir más asuntos por tratar la Presidenta del Patronato da por terminada la sesión, siendo las 13:00 trece horas, del día de su inicio y firmando en ella los que intervinieron y quisieron hacerlo.

Ocotlán, Jalisco a 27 de abril de 2021.



Bertha Isela Godínez Díaz
Presidenta del Patronato



Edgar Huerta Sevilla
Secretario General del Ayuntamiento

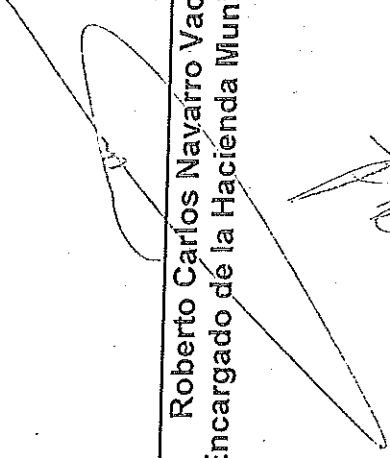

Roberto Carlos Navarro Vaca
Encargado de la Hacienda Municipal

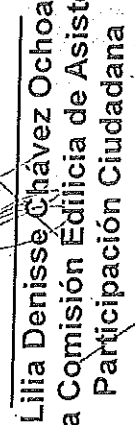

Lilia Denisse Chávez Ochoa
Regidora de la Comisión Edilicia de Asistencia Social y Participación Ciudadana

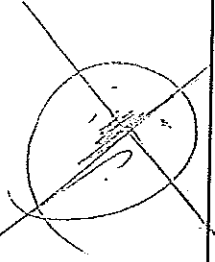



Juan Francisco Lagunas Mejía
Encargado en la Dirección de Salud

Patronato del Sistema para el Desarrollo
Integral de la Familia del Municipio de Ocotlán, Jalisco.

Cuarta Sesión Extraordinaria del ejercicio 2021

Francisco Javier Lagunas Castañeda
Coordinador de Área Médica del
Centro de Salud de Ocotlán, Jalisco

Rubén García Villasano
Representante del Sector Agrario

José de Jesús Cervantes Flores
Representante en la Delegación de Ocotlán del Colegio de
Ingenieros Civiles del Estado de Jalisco A.C.

Rubén Julián Pérez Orozco
Presidente de COPARMEX



Adriana C. Castellanos Vega
Secretario Ejecutivo

La presente foja forma parte integral del acta de la cuarta sesión extraordinaria del Patronato del Sistema para el Desarrollo Integral de la Familia del municipio de Ocotlán, Jalisco; celebrada el 27 de abril de 2021.

2091 21 MAY 28 13:49

Dirección
124/2021
Entrega de documentación

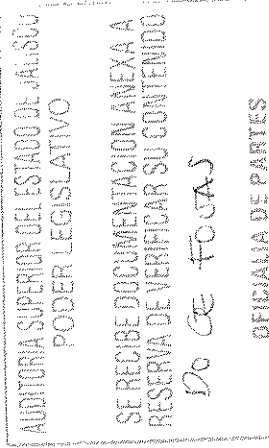
OFICIALIA DE PARTES



DR. JORGE ALEJANDRO ORTIZ RAMIREZ
AUDITOR SUPERIOR DEL ESTADO DE JALISCO

PRESENTE:

Por medio de la presente me es grato enviarle un cordial saludo, así como desearle el mejor de los éxitos en las actividades que tan atinadamente desempeña. Así mismo hago entrega del **INFORME SEMESTRAL DE AVANCES DE GESTION FINANCIERA** del Sistema para el Desarrollo Integral de la Familia del Municipal de Ocotlán, Jal; donde se anexa la siguiente información:

-Informe semestral de Avances de Gestión Financiera 2020 impreso.

Sin más por el momento agradezco la atención a la presente quedando a sus órdenes para cualquier aclaración o duda al respecto.

ATENTAMENTE

Ocotlán, Jalisco a 20 de Mayo de 2021

Lic. Adriana Celina Castellanos Vega
Directora del Sistema Dif Municipal de Ocotlán Jalisco
DESARROLLO INTEGRAL
DE LA FAMILIA
2018 - 2021



Av. de los maestros No. 956
Col. Mascota, Ocotlán, Jalisco.



(392) 922 4116 / 923 2956
923 3822 / 923 4701



www.difocotlan.gob.mx



DIF Ocotlán.

EVALUACIÓN DE PROGRAMAS
DIF SISTEMA PARA EL DESARROLLO INTEGRAL DE LA FAMILIA
DEL MUNICIPIO DE OCOTLÁN DIF
PRIMER AVANCE DE GESTION FINANCIERA - 1 DE ENERO AL 30
DE JUNIO DE 2020

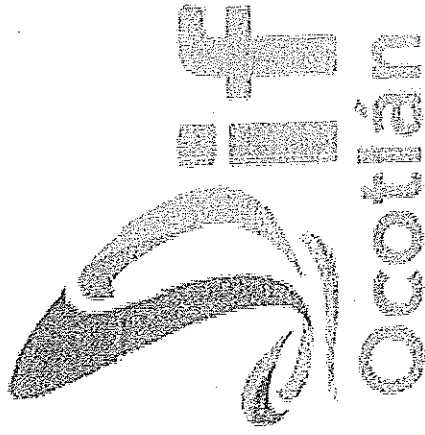

Informe de Avances de Gestión Financiera

2020

Evaluación de Programas

SISTEMA PARA EL DESARROLLO INTEGRAL DE LA FAMILIA DEL MUNICIPIO DE
OCOTLÁN, JALISCO

Primer Avance, al 30 de junio de 2019

22/03/2021

INTRODUCCIÓN

Brindar atención a las familias ocotlenses para así impulsar su desarrollo integral, mediante

EVALUACIÓN DE PROGRAMAS
DIF SISTEMA PARA EL DESARROLLO INTEGRAL DE LA FAMILIA
DEL MUNICIPIO DE OCOTLÁN DIF
PRIMER AVANCE DE GESTION FINANCIERA - 1 DE ENERO AL 30
DE JUNIO DE 2020

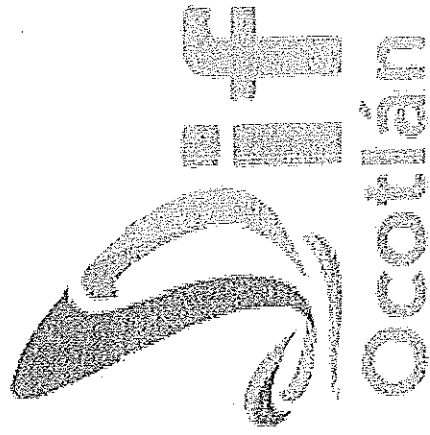

Informe de Avances de Gestión Financiera

2020

Evaluación de Programas





SISTEMA PARA EL DESARROLLO INTEGRAL DE LA FAMILIA DEL MUNICIPIO DE
OCOTLÁN, JALISCO

Primer Avance, al 30 de junio de 2019

22/03/2021

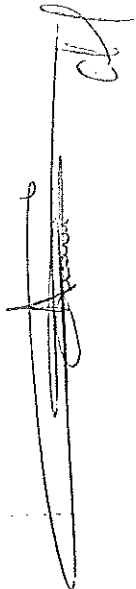
INTRODUCCIÓN

Brindar atención a las familias ocotlenses para así impulsar su desarrollo integral, mediante

programas con un enfoque humano y equitativo.
Fundamento Legal: Artículo 37, numeral 1, establece que los Avances de Gestión Financiera deben contener (fracción IV) la evaluación, y en su caso, reformulación de los programas (Ley de Fiscalización Superior y Rendición de Cuentas para el Estado de Jalisco y sus Municipios.)

RESULTADOS DE LA GESTIÓN

PROGRAMA DIF CENTRAL:

El programa se llevo al 40% de su cumplimiento. Este programa realiza gestiones de recursos para el mejor funcionamiento del mismo y poder ofrecer a la ciudadanía un mejor beneficio. Cabe mencionar que debido a la contingencia por COVID 19 algunas de nuestras áreas se vieron en la necesidad de cerrar, buscando otras estrategias donde se pudiera apoyar de manera distinta a la ciudadanía.

Dif Central

Cumplimiento al 40 % de su funcionamiento del 50% correspondiente; afectado por contingencia por COVID 19.

Dif Central

Sin información que revelar



PROCESOS CONCLUIDOS

PROGRAMA DIF CENTRAL:

El programa se llevo al 40% de su cumplimiento de un 50% que le corresponde por mitad de periodo sin embargo este programa realiza gestiones de recursos para el mejor funcionamiento del mismo y poder ofrecer a la ciudadanía un mejor beneficio. Cabe mencionar que debido a la contingencia por COVID 19 algunas de nuestras áreas se vieron en la necesidad de cerrar, buscando otras estrategias donde se pudiera apoyar de manera distinta a la ciudadanía, los apoyos fueron destinados a otros apoyos que al igual beneficiaron a la ciudadanía afectada por el virus.

AVANCES INFERIORES A LAS METAS

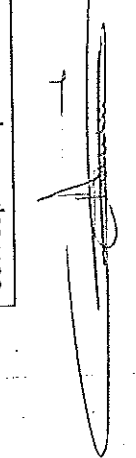
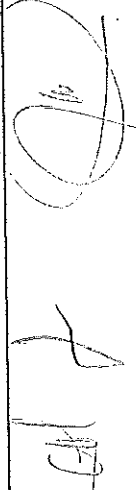
PROGRAMA DIF CENTRAL: El programa se llevo al 40% de su cumplimiento de un 50% que le corresponde por mitad de periodo sin embargo este programa realiza gestiones de recursos

   
210

programas con un enfoque humano y equitativo.
Fundamento Legal: Artículo 37, numeral 1, establece que los Avances de Gestión Financiera deben contener (fracción IV) la evaluación, y en su caso, reformulación de los programas (Ley de Fiscalización Superior y Rendición de Cuentas para el Estado de Jalisco y sus Municipios.)

RESULTADOS DE LA GESTIÓN

PROGRAMA DIF CENTRAL:

El programa se llevo al 40% de su cumplimiento. Este programa realiza gestiones de recursos para el mejor funcionamiento del mismo y poder ofrecer a la ciudadanía un mejor beneficio. Cabe mencionar que debido a la contingencia por COVID 19 algunas de nuestras áreas se vieron en la necesidad de cerrar, buscando otras estrategias donde se pudiera apoyar de manera distinta a la ciudadanía.

Dif Central

Cumplimiento al 40 % de su funcionamiento del 50% correspondiente; afectado por contingencia por COVID 19.

Dif Central

Sin información que revelar

PROCESOS CONCLUIDOS

PROGRAMA DIF CENTRAL:

El programa se llevo al 40% de su cumplimiento de un 50% que le corresponde por mitad de periodo sin embargo este programa realiza gestiones de recursos para el mejor funcionamiento del mismo y poder ofrecer a la ciudadanía un mejor beneficio. Cabe mencionar que debido a la contingencia por COVID 19 algunas de nuestras áreas se vieron en la necesidad de cerrar, buscando otras estrategias donde se pudiera apoyar de manera distinta a la ciudadanía, los apoyos fueron destinados a otros apoyos que al igual beneficiaron a la ciudadanía afectada por el virus.

AVANCES INFERIORES A LAS METAS

PROGRAMA DIF CENTRAL: El programa se llevo al 40% de su cumplimiento de un 50% que le corresponde por mitad de periodo sin embargo este programa-realiza gestiones-de recursos

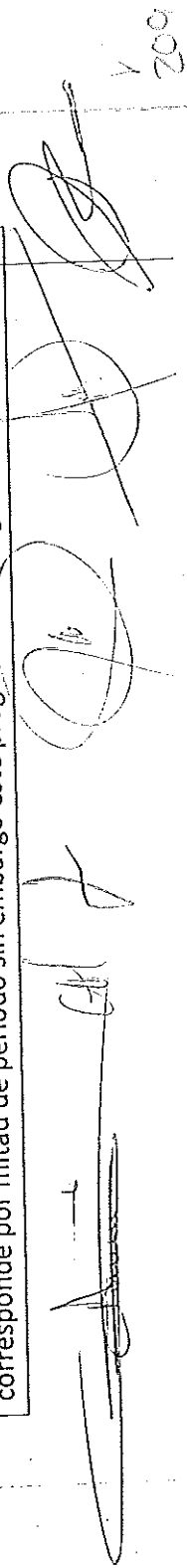
 200

para el mejor funcionamiento del mismo y poder ofrecer a la ciudadanía un mejor beneficio. Cabe mencionar que debido a la contingencia por COVID 19 algunas de nuestras áreas se vieron en la necesidad de cerrar, buscando otras estrategias donde se pudiera apoyar de manera distinta a la ciudadanía, los apoyos fueron destinados a otros apoyos que al igual beneficiaron a la ciudadanía afectada por el virus.

Dif Central

Debido a la contingencia por COVID 19 algunas de nuestras áreas se vieron en la necesidad de cerrar, buscando otras estrategias donde se pudiera apoyar de manera distinta a la ciudadanía, los apoyos fueron destinados a otros apoyos que al igual beneficiaron a la ciudadanía afectada por el virus.

REFORMULACIÓN DE PROGRAMAS

El programa Dif Central está comprometido a promover el mejoramiento de las condiciones de vida de las familias y comunidad en general, debido a la contingencia por COVID 19 nuestras áreas de atención fueron reducidas afectando así a la ciudadanía, por ello se buscaron otras estrategias, algunas sin éxito ya que nuestros principales usuarios son personas con bajos recursos que no cuentan con tecnología.

ANEXOS

Las actividades realizadas que ampara el programa están visibles en nuestra página:
<http://www.difocotlan.gob.mx/>

REFERENCIAS DOCUMENTALES

Los documentos que ampara el programa están visibles en nuestra página:
<http://www.difocotlan.gob.mx/>

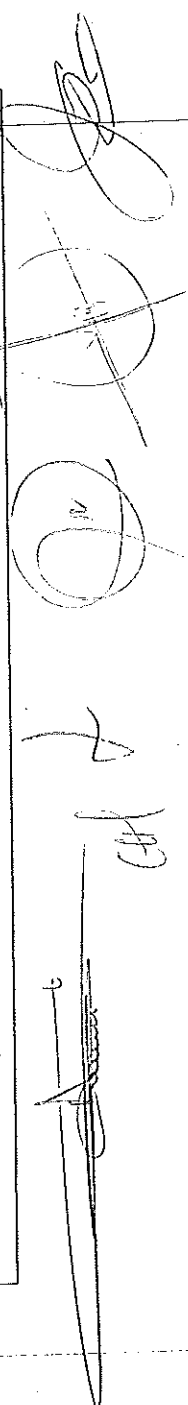
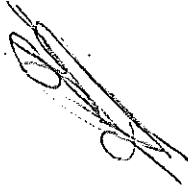

para el mejor funcionamiento del mismo y poder ofrecer a la ciudadanía un mejor beneficio. Cabe mencionar que debido a la contingencia por COVID 19 algunas de nuestras áreas se vieron en la necesidad de cerrar, buscando otras estrategias donde se pudiera apoyar de manera distinta a la ciudadanía, los apoyos fueron destinados a otros apoyos que al igual beneficiaron a la ciudadanía afectada por el virus.

Dif Central

Debido a la contingencia por COVID 19 algunas de nuestras áreas se vieron en la necesidad de cerrar, buscando otras estrategias donde se pudiera apoyar de manera distinta a la ciudadanía, los apoyos fueron destinados a otros apoyos que al igual beneficiaron a la ciudadanía afectada por el virus.

REFORMULACIÓN DE PROGRAMAS

El programa Dif Central está comprometido a promover el mejoramiento de las condiciones de vida de las familias y comunidad en general, debido a la contingencia por COVID 19 nuestras áreas de atención fueron reducidas afectando así a la ciudadanía, por ello se buscaron otras estrategias, algunas sin éxito ya que nuestros principales usuarios son personas con bajos recursos que no cuentan con tecnología.

ANEXOS

Las actividades realizadas que ampara el programa están visibles en nuestra página:
<http://www.difocotlan.gob.mx/>

REFERENCIAS DOCUMENTALES

Los documentos que ampara el programa están visibles en nuestra página:
<http://www.difocotlan.gob.mx/>

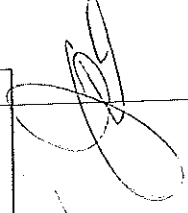
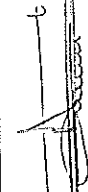

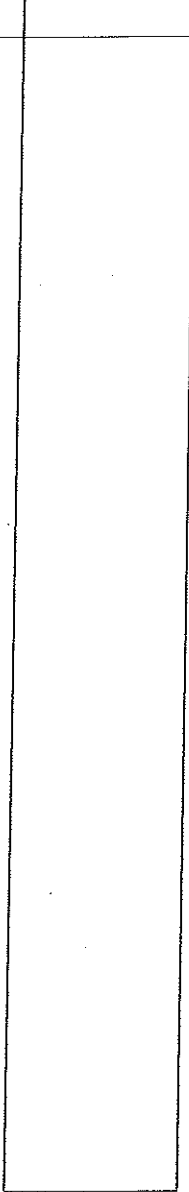



LIC. ADRIANA CELINA
CASTELLANOS VEGA

DIRECTORA DEL SISTEMA DIF
OCOTLAN



LIC. LAURA ALEJANDRA OCHOA
GARCIA

COORDINACION DE TESORERIA



ASEJ2020-15-16-04-2021-1

Bajo protesta de decir verdad declaramos que los Estados Financieros y sus
Notas son razonablemente correctos y responsabilidad del emisor.



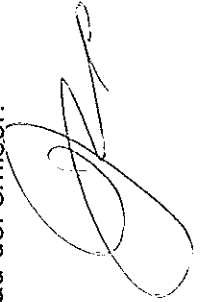

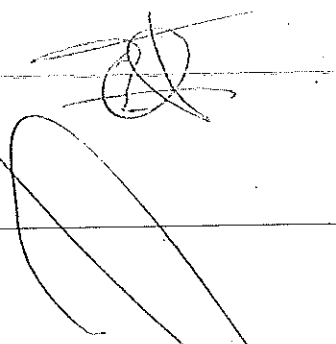

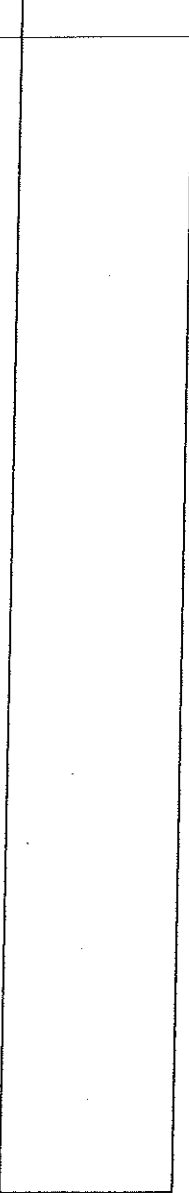

LIC. ADRIANA CELINA
CASTELLANOS VEGA

DIRECTORA DEL SISTEMA DIF
OCOTLAN

LIC. LAURA ALEJANDRA OCHOA
GARCIA

COORDINACION DE TESORERIA

ASEJ2020-15-16-04-2021-1

Bajo protesta de decir verdad declaramos que los Estados Financieros y sus
Notas son razonablemente correctos y responsabilidad del emisor.

2092 21 MAY 28 13:51

Dirección
125/2021

Entrega de documentación
PODER LEGISLATIVO

OFICIALIA DE PARTES

SE RECIBE DOCUMENTACION ANEXA A
RESERVA DE VERIFICAR SU CONTENIDO

ONCE FOLIOS

OFICIALIA DE PARTES

DR. JORGE ALEJANDRO ORTIZ RAMIREZ
AUDITOR SUPERIOR DEL ESTADO DE JALISCO

PRESENTE:

Por medio de la presente me es grato enviarle un cordial saludo, así como deseárselo el mejor de los éxitos en las actividades que tan atinadamente desempeña. Así mismo hago entrega del **INFORME ANUAL DE AVANCES DE GESTION FINANCIERA** del Sistema para el Desarrollo Integral de la Familia del Municipal de Ocotlán, Jal; donde se anexa la siguiente información:

-Informe Anual de Avances de Gestión Financiera 2020 impreso.

Sin más por el momento agradezco la atención a la presente quedando a sus órdenes para cualquier aclaración o duda al respecto.

ATENTAMENTE

Ocotlán, Jalisco a 20 de Mayo de 2021



Lic. Adriana Celina Castellanos Vega

Directora del Sistema Dif Municipal de Ocotlán Jalisco
DE LA FAMILIA
2018 - 2021



Av. de los maestros No. 956
Col. Mascota, Ocotlán, Jalisco.



(392) 922 4116 / 923 2956
923 3822 / 923 4701



www.difocotlan.gob.mx



DIF Ocotlán.

EVALUACIÓN DE PROGRAMAS
DIF SISTEMA PARA EL DESARROLLO INTEGRAL DE LA FAMILIA
DEL MUNICIPIO DE OCOTLAN DIF
SEGUNDO AVANCE DE GESTION FINANCIERA - 1 DE ENERO AL
31 DE DICIEMBRE 2020

Informe Anual de Desempeño en la Gestión

2020

SISTEMA PARA EL DESARROLLO INTEGRAL DE LA FAMILIA DEL MUNICIPIO DE
OCOTLAN, JALISCO

22/03/2021



INTRODUCCIÓN

Brindar atención a las familias ocotlenses para así impulsar su desarrollo integral, mediante programas con un enfoque humano y equitativo.

Fundamento Legal: Artículo 37, numeral 1, establece que los Avances de Gestión Financiera deben contener (fracción IV) la evaluación, y en su caso, reformulación de los programas (Ley de Fiscalización Superior y Rendición de Cuentas para el Estado de Jalisco y sus Municipios.)

LOGROS E IMPACTOS GENERADOS

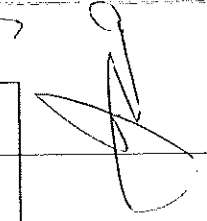
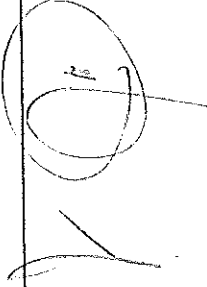
PROGRAMA DIF CENTRAL:



**EVALUACIÓN DE PROGRAMAS
DIF SISTEMA PARA EL DESARROLLO INTEGRAL DE LA FAMILIA
DEL MUNICIPIO DE OCOTLAN DIF
SEGUNDO AVANCE DE GESTION FINANCIERA - 1 DE ENERO AL
31 DE DICIEMBRE 2020**

Informe Anual de Desempeño en la Gestión	
2020	
SISTEMA PARA EL DESARROLLO INTEGRAL DE LA FAMILIA DEL MUNICIPIO DE OCOTLAN, JALISCO	
22/03/2021	
INTRODUCCIÓN	
Brindar atención a las familias ocotlenses para así impulsar su desarrollo integral, mediante programas con un enfoque humano y equitativo.	
Fundamento Legal: Artículo 37, numeral 1, establece que los Avances de Gestión Financiera deben contener (fracción IV) la evaluación, y en su caso, reformulación de los programas (Ley de Fiscalización Superior y Rendición de Cuentas para el Estado de Jalisco y sus Municipios.)	
LOGROS E IMPACTOS GENERADOS	
PROGRAMA DIF CENTRAL:	

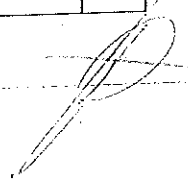
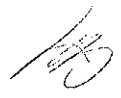
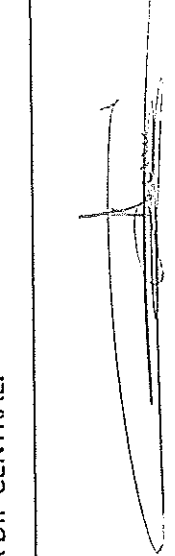
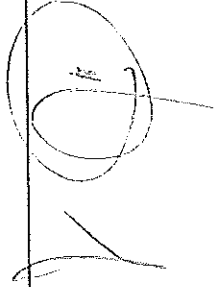
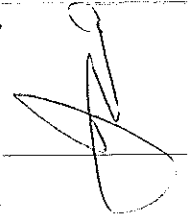
El programa se llevó al 90% de su cumplimiento. Este programa realiza gestiones de recursos para el mejor funcionamiento del mismo y poder ofrecer a la ciudadanía un mejor beneficio. Cabe mencionar que debido a la contingencia por COVID 19 algunas de nuestras áreas se vieron en la necesidad de cerrar, buscando otras estrategias donde se pudiera apoyar de manera distinta a la ciudadanía.

DIF CENTRAL

Cumplimiento al 90 % de su funcionamiento del 100% correspondiente; afectado por contingencia por COVID 19.

METODOLOGÍAS EMPLEADAS

El programa Dif Central perteneciente al Sistema DIF Municipal, se implementó mediante los siguientes criterios:

- Son analizadas las necesidades que tiene la ciudadanía en general, para determinar qué servicio se les podría ofrecer para cubrir dicha necesidad.
- Se realizaron investigaciones de población perteneciente al municipio, para poder estimar los porcentajes de atención a las necesidades.
- Se realizó un conteo de las atenciones otorgadas a los usuarios.
- Se establecieron las áreas en las cuales se trabajaría para ofrecer apoyos y asesorías a los usuarios solicitantes.

ANEXOS

Las actividades realizadas que ampara el programa están visibles en nuestra página:

<http://www.difocotlan.gob.mx/>

REFERENCIAS DOCUMENTALES

Los documentos que ampara el programa están visibles en nuestra página:

<http://www.difocotlan.gob.mx/>

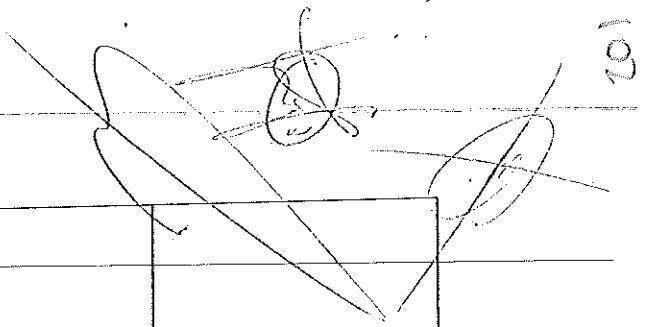
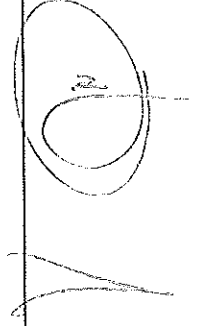
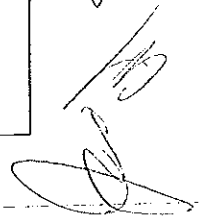

El programa se llevó al 90% de su cumplimiento. Este programa realiza gestiones de recursos para el mejor funcionamiento del mismo y poder ofrecer a la ciudadanía un mejor beneficio. Cabe mencionar que debido a la contingencia por COVID 19 algunas de nuestras áreas se vieron en la necesidad de cerrar, buscando otras estrategias donde se pudiera apoyar de manera distinta a la ciudadanía.

DIF CENTRAL

Cumplimiento al 90 % de su funcionamiento del 100% correspondiente; afectado por contingencia por COVID 19.

METODOLOGÍAS EMPLEADAS

El programa Dif Central perteneciente al Sistema DIF Municipal, se implementó mediante los siguientes criterios:

- Son analizadas las necesidades que tiene la ciudadanía en general, para determinar qué servicio se les podría ofrecer para cubrir dicha necesidad.
- Se realizaron investigaciones de población perteneciente al municipio, para poder estimar los porcentajes de atención a las necesidades.
- Se realizó un conteo de las atenciones otorgadas a los usuarios.
- Se establecieron las áreas en las cuales se trabajaría para ofrecer apoyos y asesorías a los usuarios solicitantes.

ANEXOS

Las actividades realizadas que ampara el programa están visibles en nuestra página:
<http://www.difocotlan.gob.mx/>

REFERENCIAS DOCUMENTALES

Los documentos que ampara el programa están visibles en nuestra página:
<http://www.difocotlan.gob.mx/>

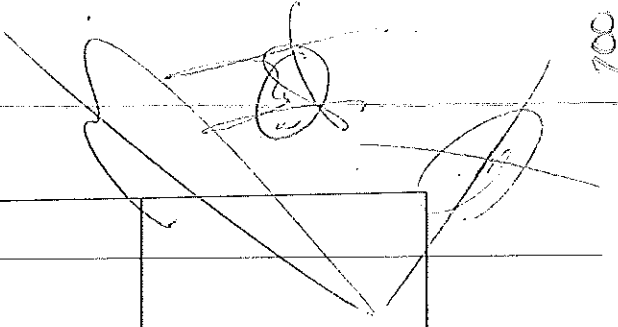
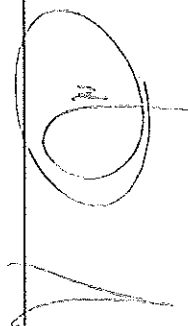
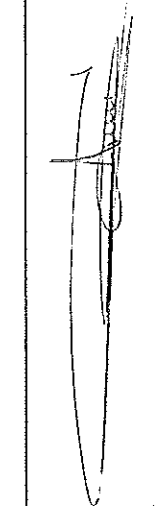

LIC. ADRIANA CELINA
CASTELLANOS VEGA



DIRECTORA DEL SISTEMA DIF
OCOTLAN

LIC. LAURA ALEJANDRA OCHOA
GARCIA

COORDINACION DE TESORERIA

ASEJ2020-16-19-04-2021-1

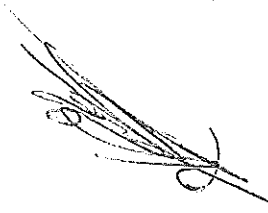
Bajo protesta de decir verdad declaramos que los Estados Financieros y sus
Notas son razonablemente correctos y responsabilidad del emisor.

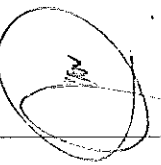
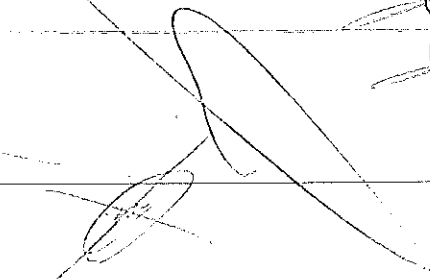
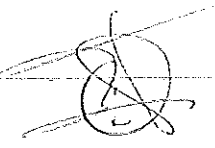
LIC. ADRIANA CÉLINA
CASTELLANOS VEGA

DIRECTORA DEL SISTEMA DIF
OCOTLAN

LIC. LAURA ALEJANDRA OCHOA
GARCIA

COORDINACION DE TESORERIA

ASEJ2020-16-19-04-2021-1

Bajo protesta de decir verdad declaramos que los Estados Financieros y sus
Notas son razonablemente correctos y responsabilidad del emisor.

Afirmación para la evaluación del desempeño

Nombre del ente fiscalizable:

SISTEMA PARA EL DESARROLLO INTEGRAL DE LA FAMILIA DEL MUNICIPIO DE OCOTLAN, JALISCO



Registre por favor los programas que fueron capturados en la peseta MIR

1	DE CENTRAL
2	
3	
4	
5	
6	
7	
8	
9	
10	
11	
12	
13	
14	
15	
16	
17	
18	
19	
20	
21	
22	
23	
24	
25	
26	
27	
28	
29	
30	
31	
32	
33	
34	
35	
36	
37	
38	
39	
40	
41	
42	
43	
44	
45	
46	
47	
48	
49	
50	

Número de programas con MIR (programas que fueron capturados en la peseta MIR)

TOTAL

Registre por favor los programas que fueron capturados en la peseta Sin Matriz

1	
2	
3	
4	
5	
6	
7	
8	
9	
10	
11	
12	
13	
14	
15	
16	
17	
18	
19	
20	
21	
22	
23	
24	
25	
26	
27	
28	
29	
30	
31	
32	
33	
34	
35	
36	
37	
38	
39	
40	
41	
42	
43	
44	
45	
46	
47	
48	
49	
50	

Número de programas sin matriz (programas que fueron capturados en la peseta Sin Matriz)

[Handwritten signature]

<p>10. Validación al estado analítico de la deuda y otros pasivos (F9)</p>																																																																											
<p>9. Validación al estado analítico del activo (F5)</p>																																																																											
<p>8. Validación al estado de flujo de efectivo (F3)</p>																																																																											
<p>7. Validación al estado de cambios de la situación financiera (F16)</p>																																																																											

[Handwritten signature]

[Handwritten signature]

[Handwritten signature and scribbles]

11. Validación flujo contable de ingresos y egresos (F12)																																																																																										
14. Validación Estado Analítico del Egreso (CF) - (F19A)																																																																																										
13. Validación Estado Analítico del Egreso (COG) - LDF (F88)																																																																																										
12. Validación Estado Analítico del Ingreso - LDF (F78)																																																																																										
15. Validación Estado Analítico del Egreso (CF) - LDF (F19A)																																																																																										

[Handwritten signatures and initials in the right margin]

No. DE CUENTA	NOMBRE DE LA CUENTA		SALDO AL 31 DE DICIEMBRE DE 2019		MOVIMIENTO		SALDO FINAL DEL PERIODO A INFORMAR	
	DEUDOR	ACREEDOR	DEUDOR	ACREEDOR	DEUDOR	ACREEDOR	DEUDOR	ACREEDOR
10000	ACTIVO		5,179,551.12		17,901,391.57		17,271,455.31	5,609,487.38
11000	ACTIVO CIRCULANTE		1,436,946.61		17,253,151.16		17,271,455.31	1,418,642.46
11100	EFFECTIVO Y EQUIVALENTES		1,188,617.08		15,376,189.01		15,445,706.47	1,119,099.62
11110	Efectivo		39,595.71		26,190.43		42,705.32	23,080.82
11120	Bancos/ Tesorería		1,149,021.37		15,349,998.58		15,403,001.15	1,096,018.80
11130	Bancos/Dependencias y otros							0.00
11140	Inversiones temporales (hasta 3 meses)							0.00
11150	Fondos con afectación específica							0.00
11160	Depósitos de fondos de terceros en garantía y/o administración							0.00
11190	Otros efectivos y equivalentes		248,329.53		1,876,962.15		1,825,748.84	259,542.84
11210	Inversiones financieras de corto plazo		151,609.50		527,680.00		470,068.50	209,221.00
11220	Cuentas por cobrar a corto plazo		33,348.03		10,265.95		35,854.58	7,759.40
11230	Deudores diversos por cobrar a corto plazo				1,143,753.00		1,075,535.00	68,218.00
11240	Ingresos por recuperar a corto plazo							0.00
11250	Deudores por anticipos de la tesorería a corto plazo				126,250.00		124,250.00	2,000.00
11260	Préstamos otorgados a corto plazo		63,372.00		69,013.20		120,040.76	12,344.44
11290	Otros derechos a recibir efectivo o equivalentes a corto plazo				0.00		0.00	0.00
11300	DERECHOS A RECIBIR BIENES O SERVICIOS				0.00		0.00	0.00
11310	Antídpo a proveedores por adquisición de bienes y prestación de servicios a corto plazo							0.00
11320	Antídpo a proveedores por adquisición de bienes inmuebles y muebles a corto plazo							0.00
11330	Antídpo a proveedores por adquisición de bienes intangibles a corto plazo							0.00
11340	Antídpo a contratistas por obras públicas a corto plazo							0.00
11390	Otros derechos a recibir bienes o servicios a corto plazo				0.00		0.00	0.00
11400	INVENTARIOS				0.00		0.00	0.00
11410	Inventario de mercancías para venta							0.00
11420	Inventario de mercancías terminadas							0.00
11430	Inventario de mercancías en proceso de elaboración							0.00
11440	Inventario de materias primas, materiales y suministros para producción							0.00
11450	Bienes en tránsito				0.00		0.00	0.00
11500	ALMACENES				0.00		0.00	0.00
11510	Almacén de materiales y suministros de consumo				0.00		0.00	0.00
11500	ESTIMACIÓN POR PÉRDIDA O DÉTERIORO DE ACTIVOS CIRCULANTES				0.00		0.00	0.00
11630	Estimaciones para cuentas incobrables por derechos a recibir efectivo o equivalentes							0.00
11620	Estimación por deterioro de inventarios							0.00
11900	OTROS ACTIVOS CIRCULANTES				0.00		0.00	0.00

Handwritten signatures and scribbles on the left side of the page, including a large signature at the bottom left and several smaller ones above it.

Handwritten signature on the right side of the page.

11910	Valores en garantía	0.00							0.00
11920	Bienes en garantía (excluye depósitos de fondos)	0.00							0.00
11930	Bienes derivados de embargos, decomisos, aseguramientos y demás en pago	0.00							0.00
11940	Adquisición con fondos de terceros	0.00							0.00
12000	ACTIVO NO CIRCULANTE	0.00	648,240.41	270,148.22	3,742,604.51				4,390,844.92
12100	INVERSIONES FINANCIERAS A LARGO PLAZO	0.00	0.00		0.00				0.00
12110	Inversiones a largo plazo	0.00							0.00
12120	Títulos y valores a largo plazo	0.00							0.00
12130	Fideicomisos, mandatos y contratos análogos	0.00							0.00
12140	Participaciones y aportaciones de capital	0.00							0.00
12200	DERECHOS A RECIBIR EFECTIVO O EQUIVALENTES A LARGO PLAZO	0.00	0.00		0.00				0.00
12210	Documentos por cobrar a largo plazo	0.00							0.00
12220	Deudores diversos a largo plazo	0.00							0.00
12230	Ingresos por recuperar a largo plazo	0.00							0.00
12240	Préstamos otorgados a largo plazo	0.00							0.00
12290	Otros derechos a recibir efectivo o equivalentes a largo plazo	0.00							0.00
12300	BIENES INMUEBLES, INFRAESTRUCTURA Y CONSTRUCCIONES EN PROCESO	0.00	724,804.95		1,253,229.45				1,978,034.40
12310	Terrenos	0.00							0.00
12320	Viviendas	0.00							0.00
12330	Edificios no habitacionales	0.00							0.00
12340	Infraestructura	0.00							0.00
12350	Construcciones en proceso en bienes de dominio público	0.00							0.00
12360	Construcciones en proceso en bienes propios	1,978,034.40	724,804.95		1,253,229.45				1,978,034.40
12390	Otros bienes inmuebles	0.00							0.00
12400	BIENES MUEBLES	0.00	402,240.32		2,759,523.28				3,161,763.60
12410	Mobiliario y equipo de administración	595,127.07	391,931.79		203,195.28				990,254.14
12420	Mobiliario y equipo educacional y recreativo	166,045.06	6,504.58		159,540.48				332,090.12
12430	Equipo e instrumental médico y de laboratorio	1,039,372.90	3,803.95		1,035,568.95				2,078,744.80
12440	Vehículos y equipo de transporte	381,724.14			381,724.14				763,448.28
12450	Equipo de defensa y seguridad	0.00							0.00
12460	Maquinaría, otros equipos y herramientas	979,494.43			979,494.43				1,958,988.86
12470	Colecciones, obras de arte y objetos valiosos	0.00							0.00
12480	Activos biológicos	0.00							0.00
12500	ACTIVOS INTANGIBLES	0.00	0.00		0.00				0.00
12510	Software	0.00							0.00
12520	Patentes, marcas y derechos	0.00							0.00
12530	Concesiones y franquicias	0.00							0.00
12540	Licencias	0.00							0.00
748,953.08									

981

Handwritten marks and signatures on the left margin, including a large scribble at the bottom and several smaller marks above.

12590	Otros activos intangibles						0.00
12600	DEPRECIACIÓN, DETERIORO Y AMORTIZACIÓN ACUMULADA DE BIENES	270,148.22	-478,804.86	0.00			748,953.08
12610	Depreciación acumulada de bienes inmuebles	62,661.48	-83,053.97				125,715.45
12620	Depreciación acumulada de infraestructura						0.00
12630	Depreciación acumulada de bienes muebles	207,486.74	-415,750.89				623,237.63
12640	Detrimento acumulado de activos biológicos						0.00
12650	Amortización acumulada de activos intangibles						0.00
12700	ACTIVOS DIFERIDOS			0.00			
12710	Estudios, formulación y evaluación de proyectos						0.00
12720	Derechos sobre bienes en régimen de arrendamiento financiero						0.00
12730	Gastos pagados por adelantado a largo plazo						0.00
12740	Anticipos a largo plazo						0.00
12750	Beneficios al retiro de empleados pagados por adelantado						0.00
12790	Otros activos diferidos						0.00
12800	ESTIMACIÓN POR PÉRDIDA O DETERIORO DE ACTIVOS NO CIRCULANTES			0.00			0.00
12810	Estimaciones por pérdida de cuentas incobrables de documentos por cobrar a largo plazo						0.00
12820	Estimaciones por pérdida de cuentas incobrables de deudores diversos por cobrar a largo plazo						0.00
12830	Estimaciones por pérdida de cuentas incobrables de ingresos por cobrar a largo plazo						0.00
12840	Estimaciones por pérdida de cuentas incobrables de préstamos otorgados a largo plazo						0.00
12890	Estimaciones por pérdida de otras cuentas incobrables a largo plazo						0.00
12900	OTROS ACTIVOS NO CIRCULANTES			0.00			0.00
12910	Bienes en concesión						0.00
12920	Bienes en arrendamiento financiero						0.00
12930	Bienes en comodato						0.00
20000	PASIVO	243,728.57	7,689,539.37	7,792,310.44			346,499.64
21000	PASIVO CIRCULANTE	243,728.57	7,689,539.37	7,792,310.44			346,499.64
21100	CUENTAS POR PAGAR A CORTO PLAZO	243,728.57	7,689,539.37	7,770,464.51			324,653.71
21110	Servicios personales por pagar a corto plazo		6,878,516.60	6,882,091.50			3,575.10
21120	Proveedores por pagar a corto plazo	187,348.00	502,510.00	572,144.75			256,982.75
21130	Contratas por obras públicas por pagar a corto plazo						0.00
21140	Participaciones y aportaciones por pagar a corto plazo						0.00
21150	Transferencias otorgadas por pagar a corto plazo						0.00
21160	Intereses, comisiones y otros gastos de la deuda pública por pagar a corto plazo						0.00
21170	Retenciones y contribuciones por pagar a corto plazo	56,380.57	308,510.59	316,228.26			64,098.24
21180	Devoluciones de la ley de ingresos por pagar a corto plazo						0.00
21190	Otras cuentas por pagar a corto plazo		2.38				-2.38
21200	DOCUMENTOS POR PAGAR A CORTO PLAZO		0.00	21,845.93			21,845.93
21210	Documentos comerciales por pagar a corto plazo						0.00

58

[Handwritten signature]

[Handwritten signature]

[Handwritten signature]

[Handwritten signature]

[Handwritten signature]

21220	Documentos con contratas por obras públicas por pagar a corto plazo									0.00
21250	Otros documentos por pagar a corto plazo									21,845.93
21300	PORTÓN A CORTO PLAZO DE LA DEUDA PÚBLICA A LARGO PLAZO									0.00
21310	Portón a corto plazo de la deuda pública interna									0.00
21320	Portón a corto plazo de la deuda pública externa									0.00
21330	Portón a corto plazo de arrendamiento financiero									0.00
21400	TÍTULOS Y VALORES A CORTO PLAZO									0.00
21410	Títulos y valores de la deuda pública interna a corto plazo									0.00
21420	Títulos y valores de la deuda pública externa a corto plazo									0.00
21500	PASIVOS DIFERIDOS A CORTO PLAZO									0.00
21510	Ingresos cobrados por adelantado a corto plazo									0.00
21520	Intereses cobrados por adelantado a corto plazo									0.00
21590	Otros pasivos diferidos a corto plazo									0.00
21600	FONDOS Y BIENES DE TERCEROS EN GARANTÍA Y/O ADMINISTRACIÓN A CORTO PLAZO									0.00
21610	Fondos en garantía a corto plazo									0.00
21620	Fondos en administración a corto plazo									0.00
21630	Fondos contingentes a corto plazo									0.00
21640	Fondos de fideicomisos, mandatos y contratos análogos a corto plazo									0.00
21650	Otros fondos de terceros en garantía y/o administración a corto plazo									0.00
21660	Valores y bienes en garantía a corto plazo									0.00
21700	PROVISIONES A CORTO PLAZO									0.00
21710	Provisión para demandas y juicios a corto plazo									0.00
21720	Provisión para contingencias a corto plazo									0.00
21790	Otras provisiones a corto plazo									0.00
21900	OTROS PASIVOS A CORTO PLAZO									0.00
21910	Ingresos por clasificar									0.00
21920	Reserva por participar									0.00
21990	Otros pasivos circulantes									0.00
22000	PASIVO NO CIRCULANTE									0.00
22100	CUENTAS POR PAGAR A LARGO PLAZO									0.00
22110	Proveedores por pagar a largo plazo									0.00
22120	Contratas por obras públicas por pagar a largo plazo									0.00
22200	DOCUMENTOS POR PAGAR A LARGO PLAZO									0.00
22210	Documentos comerciales por pagar a largo plazo									0.00
22220	Documentos con contratas por obras públicas por pagar a largo plazo									0.00
22290	Otros documentos por pagar a largo plazo									0.00
22300	DEUDA PÚBLICA A LARGO PLAZO									0.00
22310	Títulos y valores de la deuda pública interna a largo plazo									0.00

184

[Handwritten scribbles and marks]

[Handwritten scribbles and marks]

[Handwritten scribbles and marks]

[Handwritten scribbles and marks]

22320	Títulos y valores de la deuda pública externa a largo plazo	0.00							
22330	Préstamos de la deuda pública interna por pagar a largo plazo								0.00
22340	Préstamos de la deuda pública externa por pagar a largo plazo								
22350	Arendamiento financiero por pagar a largo plazo								0.00
22400	PASIVOS DIFERIDOS A LARGO PLAZO	0.00	0.00	0.00					0.00
22410	Créditos diferidos a largo plazo								0.00
22420	Intereses cobrados por adelantado a largo plazo								0.00
22450	Otros pasivos diferidos a largo plazo								0.00
22500	FONDOS Y BIENES DE TERCEROS EN GARANTÍA Y/O ADMINISTRACIÓN A LARGO PLAZO	0.00	0.00	0.00					0.00
22510	Fondos en garantía a largo plazo								0.00
22520	Fondos en administración a largo plazo								0.00
22530	Fondos contingentes a largo plazo								0.00
22540	Fondos de fideicomisos, mandatos y contratos análogos a largo plazo								0.00
22550	Otros fondos de terceros en garantía y/o administración a largo plazo								0.00
22560	Valores y bienes en garantía a largo plazo								0.00
22600	PROVISIONES A LARGO PLAZO	0.00	0.00	0.00					0.00
22610	Provisión para demandas y juicios a largo plazo								0.00
22620	Provisión para pensiones a largo plazo								0.00
22630	Provisión para contingencias a largo plazo								0.00
22690	Otras provisiones a largo plazo								0.00
30000	HACIENDA PÚBLICA/ PATRIMONIO	4,935,822.55	0.00	527,165.19					5,462,987.74
31000	HACIENDA PÚBLICA/ PATRIMONIO CONTRIBUIDO	0.00	0.00	0.00					0.00
31100	APORTACIONES								0.00
31200	DONACIONES DE CAPITAL								0.00
31300	ACTUALIZACIÓN DE LA HACIENDA PÚBLICA/PATRIMONIO								0.00
32000	HACIENDA PÚBLICA/PATRIMONIO GENERADO	4,935,822.55	0.00	527,165.19					5,462,987.74
32100	RESULTADOS DEL EJERCICIO (AHORRO/ DESAHORRO)	2,436,683.28	0.00	527,165.19					527,165.19
32200	RESULTADOS DE EJERCICIOS ANTERIORES	2,499,139.27							4,935,822.55
32300	REVALUOS	0.00	0.00	0.00					0.00
32310	Revalúo de bienes inmuebles								0.00
32320	Revalúo de bienes muebles								0.00
32330	Revalúo de bienes intangibles								0.00
32390	Otros revalúos								0.00
32400	RESERVAS	0.00	0.00	0.00					0.00
32410	Reservas de patrimonio								0.00
32420	Reservas fortificadas								0.00
32430	Reservas por contingencias								0.00
32500	RECTIFICACIONES DE RESULTADOS DE EJERCICIOS ANTERIORES	0.00		0.00					0.00

185

[Handwritten scribbles]

[Handwritten scribbles]

[Handwritten scribbles]

[Handwritten scribbles]

[Handwritten scribbles]

[Handwritten scribbles]

4130-1	Contribuciones de mejoras no comprendidas en la ley de ingresos vigente, causados en ejercicios fiscales anteriores pendientes de liquidación o pago	0.00	0.00	0.00	0.00	0.00
41400	DERECHOS	0.00	0.00	0.00	0.00	0.00
41410	Derechos por el uso, goce, aprovechamiento o explotación de bienes de dominio público	0.00	0.00	0.00	0.00	0.00
41410-1	Derechos por el uso del piso	0.00	0.00	0.00	0.00	0.00
41410-2	Derechos por el uso de los estacionamientos	0.00	0.00	0.00	0.00	0.00
41410-3	Derechos de uso de cementerios y panteones municipales	0.00	0.00	0.00	0.00	0.00
41410-4	Derechos de concesiones y demás inmuebles de propiedad municipal	0.00	0.00	0.00	0.00	0.00
41420	Derechos a los hidrocarburos (derogada)	0.00	0.00	0.00	0.00	0.00
41430	Derechos por prestación de servicios	0.00	0.00	0.00	0.00	0.00
41430-1	Derechos de licencias y permisos de giro	0.00	0.00	0.00	0.00	0.00
41430-2	Derechos de licencias y permisos de onudas	0.00	0.00	0.00	0.00	0.00
41430-3	Derechos de licencias de construcción, reconstrucción, reparación o demolición de obras	0.00	0.00	0.00	0.00	0.00
41430-4	Derechos de regulaciones de los registros de obra	0.00	0.00	0.00	0.00	0.00
41430-5	Derechos de alineamiento, asignación de número oficial e inspección	0.00	0.00	0.00	0.00	0.00
41430-6	Derechos de licencias de cambio de régimen de propiedad y urbanización	0.00	0.00	0.00	0.00	0.00
41430-7	Derechos de servicios de obra	0.00	0.00	0.00	0.00	0.00
41430-8	Derechos de servicios de sanidad	0.00	0.00	0.00	0.00	0.00
41430-9	Derechos de servicio de limpieza, recolección, traslado, tratamiento y disposición final de residuos	0.00	0.00	0.00	0.00	0.00
41430-10	Derechos de agua potable, drenaje, alcantarillado, tratamiento y disposición final de aguas residuales	0.00	0.00	0.00	0.00	0.00
41430-11	Derechos del rastro	0.00	0.00	0.00	0.00	0.00
41430-12	Derechos del registro civil	0.00	0.00	0.00	0.00	0.00
41430-13	Derechos de las certificaciones	0.00	0.00	0.00	0.00	0.00
41430-14	Derechos de los servicios de catastro	0.00	0.00	0.00	0.00	0.00
41440	Accesorios de derecho	0.00	0.00	0.00	0.00	0.00
41440-1	Recargos	0.00	0.00	0.00	0.00	0.00
41440-2	Actuaciones	0.00	0.00	0.00	0.00	0.00
41440-3	Multas	0.00	0.00	0.00	0.00	0.00
41440-4	Gastos de ejecución	0.00	0.00	0.00	0.00	0.00
41440-5	Otros no especificados	0.00	0.00	0.00	0.00	0.00
41450	Derechos no comprendidos en la ley de ingresos vigente, causados en ejercicios fiscales anteriores pendientes de liquidación o pago	0.00	0.00	0.00	0.00	0.00
41450-1	Derechos no comprendidos en la ley de ingresos vigente, causados en ejercicios fiscales anteriores pendientes de liquidación o pago	0.00	0.00	0.00	0.00	0.00
41450-1	Otros derechos	0.00	0.00	0.00	0.00	0.00
41450-1	Otros derechos	0.00	0.00	0.00	0.00	0.00
41500	PRODUCTOS	0.00	0.00	0.00	0.00	0.00
41510	Productos	0.00	0.00	0.00	0.00	0.00
41510-1	Uso, goce, aprovechamiento o explotación de bienes de dominio privado	0.00	0.00	0.00	0.00	0.00
41510-2	Productos diversos	0.00	0.00	0.00	0.00	0.00
41520	Enajenación de bienes muebles no sujetos a ser inventariados (derogada)	0.00	0.00	0.00	0.00	0.00

Handwritten signatures and scribbles on the left margin, including a large signature at the top and another at the bottom.

Handwritten signature on the right margin.

42210	Transferencias y asignaciones	9,609,657.60	0.00	9,129,175.00	9,129,175.00
42210-1	Transferencias y asignaciones (con ingresos de libre disposición)	9,609,657.60		9,129,175.00	9,129,175.00
42210-2	Transferencias y asignaciones (con ingresos etiquetados)				0.00
42220	Transferencias del sector público (derogada)				
42230	Subsidios y subvenciones	0.00	0.00	0.00	0.00
42230-1	Subsidios y subvenciones (con ingresos de libre disposición)				0.00
42230-2	Subsidios y subvenciones (con ingresos etiquetados)				0.00
42240	Ayudas sociales (derogada)				0.00
42250	Pensiones y jubilaciones	0.00	0.00	0.00	0.00
42250-1	Pensiones y jubilaciones				0.00
42260	Transferencias del exterior (derogada)				0.00
42270	Transferencias del fondo mexicano del petróleo para la estabilidad y el desarrollo	0.00	0.00	0.00	0.00
42270-1	Transferencias del fondo mexicano del petróleo para la estabilidad y el desarrollo				0.00
43000	OTROS INGRESOS Y BENEFICIOS	5,642,809.44	0.00	0.00	0.00
43100	INGRESOS FINANCIEROS	0.00	0.00	0.00	0.00
43110	Intereses ganados de títulos, valores y demás instrumentos financieros	0.00	0.00	0.00	0.00
43110-1	Intereses ganados de títulos, valores y demás instrumentos financieros				0.00
43190	Otros ingresos financieros	0.00	0.00	0.00	0.00
43190-1	Otros ingresos financieros				0.00
43200	INCREMENTO POR VARIACIÓN DE INVENTARIOS	0.00	0.00	0.00	0.00
43210	Incremento por variación de inventarios de mercancías para venta				
43220	Incremento por variación de inventarios de mercancías terminadas				
43230	Incremento por variación de inventarios de mercancías en proceso de elaboración				
43240	Incremento por variación de inventarios de materias primas, materiales y suministros para producción				
43250	Incremento por variación de almacén de mercancías primas, materiales y suministros de consumo				
43300	DISMINUCIÓN DEL EXCESO DE ESTIMACIONES POR PÉRDIDA O OBSOLESCENCIA	0.00	0.00	0.00	0.00
43310	Disminución del exceso de estimaciones por pérdida o obsolescencia	0.00	0.00	0.00	0.00
43310-1	Disminución del exceso de estimaciones por pérdida o obsolescencia				0.00
43400	DISMINUCIÓN DEL EXCESO DE PROVISIONES	0.00	0.00	0.00	0.00
43410	Disminución del exceso de provisiones	0.00	0.00	0.00	0.00
43410-1	Disminución del exceso de provisiones				0.00
43900	OTROS INGRESOS Y BENEFICIOS VARIOS	5,642,809.44	0.00	0.00	0.00
43910	Otros ingresos de ejercicios anteriores (derogada)				
43920	Bonificaciones y descuentos obtenidos	0.00	0.00	0.00	0.00
43920-1	Bonificaciones y descuentos obtenidos				0.00
43930	Diferencias por tipo de cambio a favor	0.00	0.00	0.00	0.00
43930-1	Diferencias por tipo de cambio a favor				0.00
43940	Diferencias de cotizaciones a favor en valores negociables	0.00	0.00	0.00	0.00

81

[Handwritten signature]

[Handwritten signature]

[Handwritten signature]

[Handwritten signature]



43940-1	Diferencias de cobros a favor en valores negociables	0.00	0.00	0.00	0.00
43950	Resultado por posición monetaria	0.00	0.00	0.00	0.00
43950-1	Resultado por posición monetaria	0.00	0.00	0.00	0.00
43960	Unidades por participación patrimonial	0.00	0.00	0.00	0.00
43960-1	Unidades por participación patrimonial	0.00	0.00	0.00	0.00
43970	Diferencias por reestructuración de deuda pública a favor	0.00	0.00	0.00	0.00
43970-1	Diferencias por reestructuración de deuda pública a favor	0.00	0.00	0.00	0.00
43980	Otros ingresos y beneficios varios	5,642,809.44	0.00	0.00	0.00
43980-1	Otros ingresos y beneficios varios	5,642,809.44	0.00	0.00	0.00
50000	GASTOS Y OTRAS PÉRDIDAS	14,859,253.96	13,462,496.81	0.00	13,462,496.81
51000	GASTOS DE FUNCIONAMIENTO	12,793,754.20	10,579,441.49	0.00	10,579,441.49
51100	SERVICIOS PERSONALES	7,510,212.14	7,366,217.01	0.00	7,366,217.01
51110	Remuneraciones al personal de carácter permanente	7,510,212.14	6,050,079.68	0.00	6,050,079.68
51110-1	Diets				0.00
51110-2	Haberes	2,510,212.14	6,050,079.68		6,050,079.68
51110-3	Sueldos base al personal permanente				
51110-4	Remuneraciones por adscripción laboral en el extranjero			0.00	129,657.29
51110	Remuneraciones al personal de carácter transitorio	0.00	129,657.29	0.00	129,657.29
51120-1	Honorarios asimilables a salarios		129,657.29		129,657.29
51120-2	Sueldos base al personal eventual				0.00
51120-3	Rebucciones por servicios de carácter social				0.00
51120-4	Rebucción o los representantes de los trabajadores y de los patronos en la Junta de Conciliación y Arbitraje				0.00
51130	Remuneraciones adicionales y especiales	0.00	1,186,470.04	0.00	1,186,470.04
51130-1	Primas por años de servicios efectivos prestados				0.00
51130-2	Primas de vacaciones, dominical y gratificación de fin de año		1,186,470.04		1,186,470.04
51130-3	Horas extraordinarias				0.00
51130-4	Compensaciones				0.00
51130-5	Sobrehaberes				0.00
51130-6	Asignaciones de técnico, de mando, por comisión, de vuelo y de técnico especial				0.00
51130-7	Honorarios especiales				0.00
51130-8	Participaciones por vigilancia en el cumplimiento de la leyes y custodia de valores		0.00	0.00	0.00
51140	Seguridad social		0.00		0.00
51140-1	Aportaciones de seguridad social				0.00
51140-2	Aportaciones a fondos de vivienda				0.00
51140-3	Aportaciones al sistema para el retiro				0.00
51140-4	Aportaciones para seguros				0.00
51150	Otras prestaciones sociales y económicas		0.00		0.00
51150-1	Cuentas para el fondo de ahorro y fondo de trabajo		0.00		0.00

Handwritten signatures and initials on the left side of the page, including a large signature at the top and another at the bottom.

Handwritten signature on the right side of the page.

Handwritten signature at the bottom left of the page.

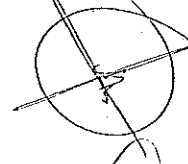
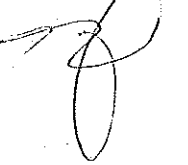
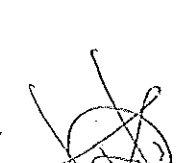
51150-2	Indemnizaciones	0.00			
51150-3	Prestaciones y haberes de retiro	0.00			
51150-4	Prestaciones contractuales	0.00			
51150-5	Apoyos a la coparticipación de los servidores públicos	0.00			
51150-6	Otros prestaciones sociales y económicos	0.00			
51160	Pago de estímulos a servidores públicos	0.00	0.00		
51160-1	Estímulos	0.00			
51160-2	Recompensas	0.00			
51200	MATERIALES Y SUMINISTROS	2,404,412.16	0.00	2,404,412.16	
51210	Materiales de administración, emisión de documentos y artículos oficiales	321,602.39	0.00	321,602.39	
51210-1	Materiales, útiles y equipos menores de oficina	168,459.02			
51210-2	Materiales y útiles de imprenta y reproducción				
51210-3	Material estadístico y geográfico				
51210-4	Materiales, útiles y equipos menores de tecnologías de la información y comunicaciones	9,398.26			
51210-5	Material impreso e información digital				
51210-6	Material de limpieza	143,118.10			
51210-7	Materiales y útiles de enseñanza	627.01			
51210-8	Materiales para el registro e identificación de bienes y personas	1,583,667.61	0.00	1,583,667.61	
51220-1	Productos alimenticios para personas	2,295,902.31			
51220-2	Productos alimenticios para animales				
51220-3	Utensilios para el servicio de alimentación	435.00			
51230	Materias primas y materiales de producción y comercialización	0.00	0.00		
51230-1	Productos químicos, agropecuarios y forestales adquiridos como materia prima				
51230-2	Insuños textiles adquiridos como materia prima				
51230-3	Productos de papel, cartón e impresos adquiridos como materia prima				
51230-4	Combustibles, lubricantes, aditivos, carbón y sus derivados adquiridos como materia prima				
51230-5	Productos químicos, farmacéuticos y de laboratorio adquiridos como materia prima				
51230-6	Productos metálicos y a base de minerales no metálicos adquiridos como materia prima				
51230-7	Productos de cuero, piel, plástico y hule adquiridos como materia prima				
51230-8	Misceláneas adquiridas para su comercialización				
51230-9	Otros productos adquiridos como materia prima				
51240	Materiales y artículos de construcción y de reparación	63,271.14	0.00	63,271.14	
51240-1	Productos minerales no metálicos	3,273.00			
51240-2	Cemento y productos de concreto	2,121.00			
51240-3	Cal, yeso y productos de yeso	1,159.00			
51240-4	Madera y productos de madera	0.00			
51240-5	Vidrio y productos de vidrio	208.00			



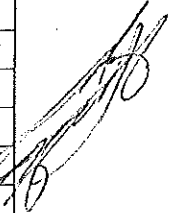

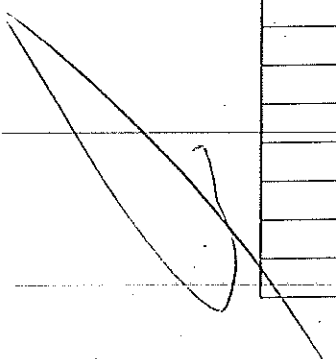
51240-6	Materiales eléctricos y electrónicos	21,949.26	21,949.26	0.00	21,949.26
51240-7	Artículos metálicos para la construcción	2,182.00	2,182.00	0.00	2,182.00
51240-8	Materiales complementarios	14,648.00	14,648.00	0.00	14,648.00
51240-9	Otros materiales y artículos de construcción y reparación	17,730.88	17,730.88	0.00	17,730.88
51250	Productos químicos, farmacéuticos y de laboratorio	22,195.75	22,195.75	0.00	22,195.75
51250-1	Productos químicos básicos	0.00	0.00	0.00	0.00
51250-2	Fertilizantes, pesticidas y otros agroquímicos	656.91	656.91	0.00	656.91
51250-3	Medicinas y productos farmacéuticos	3,044.09	3,044.09	0.00	3,044.09
51250-4	Materiales, accesorios y suministros médicos	18,454.75	18,454.75	0.00	18,454.75
51250-5	Materiales, accesorios y suministros de laboratorio	0.00	0.00	0.00	0.00
51250-6	Fibras sintéticas, hilos plásticos y derivados	0.00	0.00	0.00	0.00
51250-7	Otros productos químicos	0.00	0.00	0.00	0.00
51260	Combustibles, lubricantes y aditivos	594,422.84	325,244.41	0.00	325,244.41
51260-1	Combustibles, lubricantes y aditivos	594,422.84	325,244.41	0.00	325,244.41
51260-2	Carbón y sus derivados	0.00	0.00	0.00	0.00
51270	Vestuario, blancos, prendas de protección y artículos deportivos	0.00	7,038.00	0.00	7,038.00
51270-1	Vestuario y uniformes	0.00	2,992.80	0.00	2,992.80
51270-2	Prendas de seguridad y protección personal	0.00	4,045.20	0.00	4,045.20
51270-3	Artículos deportivos	0.00	0.00	0.00	0.00
51270-4	Productos textiles	0.00	0.00	0.00	0.00
51270-5	Blancos y otros productos textiles, excepto prendas de vestir	0.00	0.00	0.00	0.00
51280	Materiales y suministros para seguridad	0.00	5,476.37	0.00	5,476.37
51280-1	Sustancias y materiales explosivos	0.00	0.00	0.00	0.00
51280-2	Materiales de seguridad pública	0.00	0.00	0.00	0.00
51280-3	Prendas de protección para seguridad pública y nacional	0.00	5,476.37	0.00	5,476.37
51290	Herramientas, relaciones y accesorios menores	0.00	75,716.49	0.00	75,716.49
51290-1	Herramientas menores	0.00	796.79	0.00	796.79
51290-2	Refacciones y accesorios menores de edificios	0.00	45,211.89	0.00	45,211.89
51290-3	Refacciones y accesorios menores de mobiliario y equipo de administración, educacional y recreativo	0.00	26,718.00	0.00	26,718.00
51290-4	Refacciones y accesorios menores de equipo de cómputo y tecnologías de la información	0.00	1,968.40	0.00	1,968.40
51290-5	Refacciones y accesorios menores de equipo e instrumental médico y de laboratorio	0.00	1,021.41	0.00	1,021.41
51290-6	Refacciones y accesorios menores de equipo de transporte	0.00	0.00	0.00	0.00
51290-7	Refacciones y accesorios menores de equipo de defensa y seguridad	0.00	0.00	0.00	0.00
51290-8	Refacciones y accesorios menores de maquinaria y otros equipos	0.00	0.00	0.00	0.00
51290-9	Refacciones y accesorios menores otros bienes muebles	0.00	0.00	0.00	0.00
51300	SERVICIOS GENERALES	2,393,216.91	808,812.32	0.00	808,812.32
51310	Servicios básicos	1,349,526.81	153,968.85	0.00	153,968.85
51310-1	Energía eléctrica	1,349,526.81	20,124.00	0.00	20,124.00

21

Handwritten marks and signatures on the left side of the page, including a large scribble and a signature.

Handwritten signature or initials on the right side of the page.

Handwritten scribble or signature at the bottom left of the page.

51310-2	Gas	58,901.15	58,901.15			
51310-3	Agua	0.00				
51310-4	Telefono tradicional	45,640.00	45,640.00			
51310-5	Telefono celular	24,549.00	24,549.00			
51310-6	Servicios de telecomunicaciones y soliditas	0.00				
51310-7	Servicios de acceso de internet, redes y procesamiento de informacion	4,754.70	4,754.70			
51310-8	Servicios postales y telegraficos	0.00				
51310-9	Servicios integres y otros servicios	0.00				
51320	Servicios de arrendamiento	189,348.90	189,348.90	0.00		189,348.90
51320-1	Arrendamiento de terrenos	0.00				
51320-2	Arrendamiento de edificios	139,700.00	139,700.00			
51320-3	Arrendamiento de mobiliario y equipo de administradon, educacional y recreativo	0.00				
51320-4	Arrendamiento de equipo e instrumental médico y de laboratorio	0.00				
51320-5	Arrendamiento de equipo de transporte	0.00				
51320-6	Arrendamiento de maquinaria, otros equipos y herramientas	32,049.90	32,049.90			
51320-7	Arrendamiento de activos intangibles	0.00				
51320-8	Arrendamiento financiero	0.00				
51320-9	Otros arrendamientos	1,899.00	1,899.00			
51330	Servicios profesionales, científicos, técnicos y otros servicios	132,438.14	90,357.26	0.00		90,357.26
51330-1	Servicios legales, de contabilidad, auditoria y relacionados	132,438.14	50,357.26			
51330-2	Servicios de diseño, arquitectura, ingeniería y actividades relacionadas	0.00				
51330-3	Servicios de consultoría administrativa, procesos, técnico y en tecnologías de la información	0.00				
51330-4	Servicios de capacitación	0.00				
51330-5	Servicios de investigación científica y desarrollo	0.00				
51330-6	Servicios de apoyo administrativo, producción, fotocopiado e impresión	0.00				
51330-7	Servicios de protección y seguridad	0.00				
51330-8	Servicios de vigilancia	0.00				
51330-9	Servicios profesionales, científicos y técnicos integres	0.00				
51340	Servicios financieros, bancarios y comerciales	6,712.65	55,142.72	0.00		55,142.72
51340-1	Servicios financieros y bancarios	6,712.65	621.76			
51340-2	Servicios de cobranza, investigación crediticia y similar	0.00				
51340-3	Servicios de recordación, custodia y custodia de valores	0.00				
51340-4	Seguros de responsabilidad patrimonio y fajas	0.00				
51340-5	Seguro de bienes patrimoniales	54,520.96	54,520.96			
51340-6	Almacenas, envases y embalaje	0.00				
51340-7	Fletes y montobros	0.00				
51340-8	Comisiones por ventas	0.00				
51340-9	Servicios financieros, bancarios y comerciales integres	0.00				

Handwritten signatures and scribbles on the left side of the page.

Handwritten signature on the right side of the page.

Handwritten signature at the bottom left of the page.

51350	Servicios de instalación, reparación, mantenimiento y conservación	0.00	124,220.75	0.00	124,220.75
51350-1	Conservación y mantenimiento menor de inmuebles		19,997.34		19,997.34
51350-2	Instalación, reparación y mantenimiento de mobiliario y equipo de administración, educación y recreativo		1,776.55		1,776.55
51350-3	Instalación, reparación y mantenimiento de equipo de cómputo y tecnología de la información		395.00		395.00
51350-4	Instalación, reparación y mantenimiento de equipo e instrumental médico y de laboratorio		66,563.98		66,563.98
51350-5	Reparación y mantenimiento de equipo de transporte				0.00
51350-6	Reparación y mantenimiento de equipo de defensa y seguridad				0.00
51350-7	Instalación, reparación y mantenimiento de maquinaria, otros equipos y herramientas		2,621.60		2,621.60
51350-8	Servicios de limpieza y manejo de desechos		75.40		75.40
51350-9	Servicios de jardinería y fumigación		32,750.88		32,750.88
51360	Servicios de comunicación social y publicidad	0.00	0.00	0.00	0.00
51360-1	Difusión por radio, televisión y otros medios de mensajes sobre programas y actividades gubernamentales				0.00
51360-2	Difusión por radio, televisión y otros medios de mensajes comerciales para promover la venta de bienes o servicios				0.00
51360-3	Servicios de creatividad, reproducción y producción de publicidad, excepto Internet				0.00
51360-4	Servicios de revelado de fotografías				0.00
51360-5	Servicios de la industria fílmica, del sonido y del vídeo				0.00
51360-6	Servicio de creación y difusión de contenido exclusivamente a través de Internet				0.00
51360-7	Otros servicios de información	0.00	54,087.80	0.00	54,087.80
51370-1	Posajes aéreos		3,825.88		3,825.88
51370-2	Posajes terrestres		1,845.81		1,845.81
51370-3	Posajes marítimos, lacustres y fluviales				0.00
51370-4	Autotransporte		35,401.11		35,401.11
51370-5	Vídeos en el país				0.00
51370-6	Vídeos en el extranjero				0.00
51370-7	Gastos de instalación y traslado de menaje				0.00
51370-8	Servicios integrales de traslado y vídeos				0.00
51370-9	Otros servicios de traslado y hospedaje		13,015.00		13,015.00
51380	Servicios oficiales	0.00	136,872.04	0.00	136,872.04
51380-1	Gastos de ceremonial		31,695.84		31,695.84
51380-2	Gastos de orden social y cultural		663,016.76		663,016.76
51380-3	Congresos y convenciones				0.00
51380-4	Exposiciones				0.00
51380-5	Gastos de representación				0.00
51390	Otros servicios generales	0.00	7,814.00	0.00	7,814.00
51390-1	Servicios funerarios y de cementerios				0.00
51390-2	Impuestos y derechos		7,129.00		7,129.00
51390-3	Impuestos y derechos de importación				0.00

173

[Handwritten signatures and initials]

[Handwritten signature]

[Handwritten signature]

52820	Donativos a entidades federativas y municipios	0.00	0.00	0.00	0.00
52810-1	Donativos a instituciones sin fines de lucro	23,914.99	23,914.99	23,914.99	23,914.99
52810	Donativos a instituciones sin fines de lucro	0.00	23,914.99	23,914.99	23,914.99
52800	DONATIVOS	0.00	23,914.99	23,914.99	23,914.99
52710-1	Transferencias por obligación de ley	0.00			0.00
52710	Transferencias por obligaciones de ley	0.00	0.00	0.00	0.00
52700	TRANSFERENCIAS A LA SEGURIDAD SOCIAL	0.00	0.00	0.00	0.00
52620-4	Otras transferencias a fideicomisos				0.00
52620-3	Transferencias a fideicomisos de instituciones públicas financieras				0.00
52620-2	Transferencias a fideicomisos públicos de entidades paraestatales empresariales y no financieras				0.00
52620-1	Transferencias a fideicomisos públicos de entidades paraestatales no financieras				0.00
52620	Transferencias a fideicomisos, mandatos y contratos análogos a entidades paraestatales	0.00	0.00	0.00	0.00
52610-3	Transferencias a fideicomisos del Poder Judicial				0.00
52610-2	Transferencias a fideicomisos del Poder Legislativo				0.00
52610-1	Transferencias a fideicomisos del Poder Ejecutivo				0.00
52610	Transferencias a fideicomisos, mandatos y contratos análogos al gobierno	0.00	0.00	0.00	0.00
52600	TRANSFERENCIAS A FIDELCOMISOS, MANDATOS Y CONTRATOS ANALOGOS	0.00	0.00	0.00	0.00
52590-1	Otras pensiones y jubilaciones				0.00
52590	Otras pensiones y jubilaciones	0.00	0.00	0.00	0.00
52520-1	Jubilaciones				0.00
52520	Jubilaciones	0.00	0.00	0.00	0.00
52510-1	Pensiones				0.00
52510	Pensiones	0.00	0.00	0.00	0.00
52500	PENSIONES Y JUBILACIONES	0.00	0.00	0.00	0.00
52420-1	Ayudas por desastres naturales y otros siniestros				0.00
52440	Ayudas sociales por desastres naturales y otros siniestros	0.00	0.00	0.00	0.00
52430-5	Ayudas sociales a entidades de interés público				0.00
52430-4	Ayudas sociales a cooperativas				0.00
52430-3	Ayudas sociales a instituciones sin fines de lucro				0.00
52430-2	Ayudas sociales a actividades científicas o académicas				0.00
52430-1	Ayudas sociales a instituciones de enseñanza				0.00
52430	Ayudas sociales a instituciones	0.00	0.00	0.00	0.00
52420-1	Becas y otras ayudas para programas de capacitación				0.00
52420	Becas	0.00	0.00	0.00	0.00
52410-1	Ayudas sociales a personas	1,846,362.26	2,371,932.78	2,371,932.78	2,371,932.78
52410	Ayudas sociales a personas	1,846,362.26	2,371,932.78	2,371,932.78	2,371,932.78
52400	AYUDAS SOCIALES	1,846,362.26	2,371,932.78	2,371,932.78	2,371,932.78
52320-1	Subvenciones de consumo				0.00

Handwritten notes and signatures on the left side of the page, including a large scribble and a signature.

Handwritten signature on the right side of the page.

54000	INTERESES, COMISIONES Y OTROS GASTOS DE LA DEUDA PÚBLICA	0.00	0.00	0.00	0.00
53320-2	Otros convenios	0.00			
53320-1	Convenios de descentralización	0.00			
53320	Convenios de descentralización y otros	0.00	0.00	0.00	0.00
53310-1	Convenios de investigación	0.00			
53310	Convenios de investigación	0.00	0.00	0.00	0.00
53300	CONVENIOS	0.00	0.00	0.00	0.00
53220-1	Aportaciones de las entidades federativas a los municipios	0.00			
53220	Aportaciones de las entidades federativas a los municipios	0.00	0.00	0.00	0.00
53210-4	Aportaciones prestadas en leyes y decretos compensatorias a entidades federativas y municipios	0.00			
53210-3	Aportaciones prestadas en leyes y decretos al sistema de protección social	0.00			
53210-2	Aportaciones de la Federación a municipios	0.00			
53210-1	Aportaciones de la Federación a las entidades federativas	0.00			
53210	Aportaciones de la Federación a entidades federativas y municipios	0.00	0.00	0.00	0.00
53200	APORTACIONES	0.00	0.00	0.00	0.00
53120-3	Convenios de colaboración administrativa	0.00			
53120-2	Otros conceptos participativos de la Federación a municipios	0.00			
53120-1	Participaciones de las entidades federativas a los municipios	0.00			
53120	Participaciones de las entidades federativas a los municipios	0.00	0.00	0.00	0.00
53110-3	Fondo de fomento municipal	0.00			
53110-2	Otros conceptos participativos de la Federación a entidades federativas	0.00			
53110-1	Fondo general de participaciones	0.00			
53110	Participaciones de la Federación a entidades federativas y municipios	0.00	0.00	0.00	0.00
53100	PARTICIPACIONES	0.00	0.00	0.00	0.00
53000	PARTICIPACIONES Y APORTACIONES	0.00	0.00	0.00	0.00
52920-1	Transferencias para el sector privado externo	0.00			
52920	Transferencias al sector privado externo	0.00	0.00	0.00	0.00
52910-2	Transferencias para organismos internacionales	0.00			
52910-1	Transferencias para gobiernos extranjeros	0.00			
52910	Transferencias al exterior a gobiernos extranjeros y organismos internacionales	0.00	0.00	0.00	0.00
52900	TRANSFERENCIAS AL EXTERIOR	0.00	0.00	0.00	0.00
52850-1	Donativos internacionales	0.00			
52850	Donativos internacionales	0.00	0.00	0.00	0.00
52840-1	Donativos o fideicomisos estatales	0.00			
52840	Donativos a fideicomisos mandatos y contratos análogos estatales	0.00	0.00	0.00	0.00
52830-1	Donativos o fideicomisos privados	0.00			
52830	Donativos a fideicomisos, mandatos y contratos análogos privados	0.00	0.00	0.00	0.00
52820-1	Donativos a entidades federativas	0.00			

Handwritten signatures and marks on the left side of the page, including a large scribble at the bottom left and several smaller marks above it.

Handwritten signature on the right side of the page.

54100	INTERESES DE LA DEUDA PUBLICA	0.00	0.00	0.00	0.00
54110	Intereses de la deuda pública interna	0.00	0.00	0.00	0.00
54110-1	Intereses de la deuda interna con instituciones de crédito				0.00
54110-2	Intereses derivados de la colocación de títulos y valores				0.00
54110-3	Intereses por arrendamientos financieros nacionales				0.00
54120	Intereses de la deuda pública externa	0.00	0.00	0.00	0.00
54120-1	Intereses de la deuda externa con instituciones de crédito				
54120-2	Intereses de la deuda con organismos financieros internacionales				
54120-3	Intereses de la deuda bilateral				
54120-4	Intereses derivados de la colocación de títulos y valores en el exterior				
54120-5	Intereses por arrendamientos financieros internacionales				
54200	COMISIONES DE LA DEUDA PUBLICA	0.00	0.00	0.00	0.00
54210	Comisiones de la deuda pública interna	0.00	0.00	0.00	0.00
54210-1	Comisiones de la deuda pública interna				0.00
54220	Comisiones de la deuda pública externa	0.00	0.00	0.00	0.00
54220-1	Comisiones de la deuda pública externa				
54300	GASTOS DE LA DEUDA PUBLICA	0.00	0.00	0.00	0.00
54310	Gastos de la deuda pública interna	0.00	0.00	0.00	0.00
54310-1	Gastos de la deuda pública interna				0.00
54320	Gastos de la deuda pública externa	0.00	0.00	0.00	0.00
54320-1	Gastos de la deuda pública externa				
54400	COSTO POR COBERTURAS	0.00	0.00	0.00	0.00
54410	Costo por coberturas	0.00	0.00	0.00	0.00
54410-1	Costos por coberturas				0.00
54500	APOYOS FINANCIEROS	0.00	0.00	0.00	0.00
54510	Apoys financieros a intermediarios	0.00	0.00	0.00	0.00
54510-1	Apoys a intermediarios financieros				0.00
54520	Apoys financieros a ahorradores y deudores del sistema financiero nacional	0.00	0.00	0.00	0.00
54520-1	Apoys a ahorradores y deudores del Sistema Financiero Nacional				0.00
55000	OTROS GASTOS Y PÉRDIDAS EXTRAORDINARIAS	487,207.55	487,207.55	219,137.50	487,207.55
55100	ESTIMACIONES, DEPRECIACIONES, DETERIOROS, OBSOLESCENCIA Y AMORTIZACIONES	478,804.86	478,804.86	219,137.50	478,804.86
55110	Estimaciones por pérdida o deterioro de activos circulantes				0.00
55120	Estimaciones por pérdida o deterioro de activo no circulante				0.00
55130	Depreciación de bienes inmuebles	63,053.97	63,053.97	62,681.47	63,053.97
55140	Depreciación de infraestructura				0.00
55150	Depreciación de bienes muebles	415,750.89	415,750.89	156,476.03	415,750.89
55160	Deterioro de los activos biológicos				0.00
55170	Amortización de activos intangibles				0.00

Handwritten signature and scribbles on the left side of the page.

Handwritten signature and scribbles on the left side of the page.

Handwritten signature on the right side of the page.

Handwritten signature and scribbles at the bottom left of the page.

81100-12	Impuestos sobre patrimonio					0.00
81100-13	Impuestos sobre la producción, el consumo y las transacciones					0.00
81100-14	Impuestos al comercio exterior					0.00
81100-15	Impuestos sobre rñminos y similares					0.00
81100-16	Impuestos ecológicos					0.00
81100-17	Accesorios					0.00
81100-18	Otros impuestos					0.00
81100-19	Impuestos no comprendidos en la ley de ingresos vigente, causados en ejercicios fiscales anteriores pendientes de liquidar o pago					0.00
81100-20	Cuotas y aportaciones de seguridad social		0.00	0.00		0.00
81100-21	Aportaciones para fondos de vivienda					0.00
81100-22	Cuotas para la seguridad social					0.00
81100-23	Cuotas de ahorro para el retiro					0.00
81100-24	Otras cuotas y aportaciones para la seguridad social					0.00
81100-25	Accesorios de cuotas y aportaciones de seguridad social					0.00
81100-30	Contribuciones de mejora		0.00	0.00		0.00
81100-31	Contribuciones de mejoras por obras públicas					0.00
81100-32	Contribuciones de mejoras no comprendidos en la ley de ingresos vigente, causados en ejercicios fiscales anteriores pendientes de liquidación o pago					0.00
81100-40	Derechos		0.00	0.00		0.00
81100-41	Derechos por el uso, goce, aprovechamiento o explotación de bienes de dominio público					0.00
81100-42	Derecho a los hidrocarburos (derogado)					0.00
81100-43	Derechos por prestación de servicios					0.00
81100-44	Otros derechos					0.00
81100-45	Accesorios de derechos					0.00
81100-46	Derechos no comprendidos en la ley de ingresos vigente, causados en ejercicios fiscales anteriores pendientes de liquidación o pago					0.00
81100-50	Productos		0.00	0.00		0.00
81100-51	Productos					0.00
81100-52	Productos de capital (derogado)					0.00
81100-53	Productos no comprendidos en la ley de ingresos vigente, causados en ejercicios fiscales anteriores pendientes de liquidación o pago					0.00
81100-60	Aprovechamientos					0.00
81100-61	Aprovechamientos					0.00
81100-62	Aprovechamientos patrimoniales					0.00
81100-63	Accesorios de aprovechamientos					0.00
81100-64	Aprovechamientos no comprendidos en la ley de ingresos vigente, causados en ejercicios fiscales anteriores					0.00
81100-70	Ingresos por venta de bienes, prestación de servicios y otros ingresos		3,453,793.00	0.00		3,453,793.00
81100-71	Ingresos por venta de bienes y prestación de servicios de instituciones públicas de seguridad social					0.00
81100-72	Ingresos por venta de bienes y prestación de servicios de empresas productivas del estado					0.00
81100-73	Ingresos por venta de bienes y prestación de servicios de entidades paraestatales y fideicomisos no empresariales y no financieros					0.00
81100-74	Ingresos por venta de bienes y prestación de servicios de entidades paraestatales empresariales y no financieras con participación estatal mayoritaria					0.00

[Handwritten signature]

[Handwritten signature]

[Handwritten signature]

81100-75	Ingresos por venta de bienes y prestación de servicios de entidades paraestatales empresariales financieras				0.00
81100-76	Ingresos por venta de bienes y prestación de servicios de entidades paraestatales empresariales financieras				0.00
81100-77	Ingresos por venta de bienes y prestación de servicios de fiduciarios financieros públicos con participación estatal mayoritaria				0.00
81100-78	Ingresos por venta de bienes y prestación de servicios de los poderes legislativo y judicial y de los dignos autónomos				0.00
81100-79	Otros ingresos	3,453,799.00			0.00
81100-80	Participaciones, aportaciones, convenios, incentivos derivados de la colaboración fiscal y fondos		0.00		0.00
81100-81	Participaciones				0.00
81100-82	Aportaciones				0.00
81100-83	Convenios (con ingresos de libre disposición)				0.00
81100-84	Convenios (con ingresos etiquetados)				0.00
81100-85	Incentivos derivados de la colaboración fiscal				0.00
81100-86	Fondos de bienes de aportaciones				0.00
81100-90	Transferencias, asignaciones, subsidios y subvenciones, y pensiones y jubilaciones	9,129,175.00		0.00	9,129,175.00
81100-91	Transferencias y asignaciones (con ingresos de libre disposición)	9,129,175.00			9,129,175.00
81100-92	Transferencias y asignaciones (con ingresos etiquetados)				0.00
81100-93	Transferencias al resto del sector público (derogado)				0.00
81100-94	Subsidios y subvenciones (con ingresos de libre disposición)				0.00
81100-95	Subsidios y subvenciones (con ingresos etiquetados)				0.00
81100-96	Ayudas sociales (derogado)				0.00
81100-97	Pensiones y jubilaciones				0.00
81100-98	Transferencias a fiduciarios, mandatos y arrendos (derogado)				0.00
81100-99	Transferencias del fondo mexicano del fideicomiso para la estabilización y el desarrollo				0.00
81100-00	Ingresos derivados de financiamiento		0.00		0.00
81100-01	Financiamiento interno				0.00
81100-02	Financiamiento externo				0.00
81100-03	Financiamiento interno				0.00
81200	LEY DE INGRESOS POR EJECUTAR	12,582,974.00	12,582,974.00		0.00
81200-10	Impuestos	0.00	0.00		0.00
81200-11	Impuestos sobre los ingresos				0.00
81200-12	Impuestos sobre patrimonio				0.00
81200-13	Impuestos sobre la producción, el consumo y las transacciones				0.00
81200-14	Impuestos al comercio exterior				0.00
81200-15	Impuestos sobre rñminas y asimilables				0.00
81200-16	Impuestos ecodógicos				0.00
81200-17	Accesorios				0.00
81200-18	Otros impuestos				0.00
81200-19	Impuestos no comprendidos en la ley de ingresos vigentes, enusados en ejercicios fiscales anteriores				0.00
81200-20	Cuentas y aportaciones de seguridad social				0.00

A

291

[Handwritten signature]

[Handwritten signature]

[Handwritten signature]

[Handwritten signature]

81200-21	Aportaciones para fondos de vivienda							0.00
81200-22	Cuentos para la seguridad social							0.00
81200-23	Cuentos de ahorro para el retiro							0.00
81200-24	Otros cuotos y aportaciones para la seguridad social							0.00
81200-25	Accesorios de cuotos y aportaciones de seguridad social							0.00
81200-30	Contribuciones de mejora		0.00					0.00
81200-31	Contribuciones de mejoras por obras públicas							0.00
81200-32	Contribuciones de mejoras no comprendidas en la ley de ingresos vigente, causadas en ejercicios fiscales anteriores pendientes de liquidación o pago		0.00					0.00
81200-40	Derechos		0.00					0.00
81200-41	Derechos por el uso, goce, aprovechamiento o explotación de bienes de dominio público							0.00
81200-42	Derecho a los hidrocarburos (derogado)							0.00
81200-43	Derechos por prestación de servicios							0.00
81200-44	Otros derechos							0.00
81200-45	Accesorios de derechos							0.00
81200-46	Derechos no comprendidos en la ley de ingresos vigente, causados en ejercicios fiscales anteriores pendientes de liquidación o pago							0.00
81200-50	Productos		0.00					0.00
81200-51	Productos							0.00
81200-52	Productos de capital (derogado)							0.00
81200-53	Productos no comprendidos en la ley de ingresos vigente, causados en ejercicios fiscales anteriores pendientes de liquidación o pago							0.00
81200-60	Aprovechamientos		0.00					0.00
81200-61	Aprovechamientos							0.00
81200-62	Aprovechamientos patrimoniales							0.00
81200-63	Accesorios de aprovechamientos							0.00
81200-64	Aprovechamientos no comprendidos en la ley de ingresos vigente, causados en ejercicios fiscales anteriores pendientes de liquidación o pago							0.00
81200-70	Ingresos por venta de bienes, prestación de servicios y otros ingresos		3,453,799.00					0.00
81200-71	Ingresos por venta de bienes y prestación de servicios de instituciones públicas de seguridad social							0.00
81200-72	Ingresos por venta de bienes y prestación de servicios de empresas productivas del estado							0.00
81200-73	Ingresos por venta de bienes y prestación de servicios de entidades paraestatales y fideicomisos no empresariales y no financieros							0.00
81200-74	Ingresos por venta de bienes y prestación de servicios de entidades paraestatales empresariales y no financieras con participación estatal mayoritaria							0.00
81200-75	Ingresos por venta de bienes y prestación de servicios de entidades paraestatales empresariales financieras con participación estatal mayoritaria							0.00
81200-76	Ingresos por venta de bienes y prestación de servicios de entidades paraestatales empresariales financieras con participación estatal mayoritaria no monetaria con participación estatal mayoritaria							0.00
81200-77	Ingresos por venta de bienes y prestación de servicios de fideicomisos financieros públicos con participación estatal mayoritaria							0.00
81200-78	Ingresos por venta de bienes y prestación de servicios de los poderes legislativo y judicial y de los órganos autónomos							0.00
81200-79	Otros ingresos		3,453,799.00					0.00
81200-80	Participaciones, aportaciones, convenios, incentivos derivados de la colaboración fiscal y fondos distintos de aportaciones		0.00					0.00
81200-81	Participaciones							0.00
81200-82	Aportaciones							0.00
81200-83	Convenios [con ingresos de libre disposición]							0.00

Handwritten signatures and initials on the left side of the page, including a large signature at the top and several smaller ones below it.

Handwritten signature on the right side of the page.

Handwritten signature at the bottom left of the page.

81200-84	Contributos (Con ingresos etiquetados)				0.00
81200-85	Incentivos derivados de la colaboración fiscal				0.00
81200-86	Fondos distintos de aportaciones				0.00
81200-90	Transferencias, asignaciones, subsidios y subvenciones, y pensiones y jubilaciones	9,129,175.00	9,129,175.00		0.00
81200-91	Transferencias y asignaciones (Con ingresos de libre disposición)	9,129,175.00	9,129,175.00		0.00
81200-92	Transferencias y asignaciones (Con ingresos etiquetados)				0.00
81200-93	Transferencias al resto del sector público (derogado)				0.00
81200-94	Subsidios y subvenciones (Con ingresos de libre disposición)				0.00
81200-95	Subsidios y subvenciones (Con ingresos etiquetados)				0.00
81200-96	Ayudas sociales (derogado)				0.00
81200-97	Pensiones y jubilaciones				0.00
81200-98	Transferencias a fiduciarios, mandatos y endosos (derogado)				0.00
81200-99	Transferencias del fondo mexicano del petróleo para la estabilización y el desarrollo				0.00
81200-00	Ingresos derivados de financiamiento	0.00	0.00		0.00
81200-01	Endeudamiento interno				0.00
81200-02	Endeudamiento externo				0.00
81200-03	Financiamiento interno				0.00
81300	MODIFICACIONES A LA LEY DE INGRESOS ESTIMADA	1,406,688.00	1,406,688.00	0.00	1,406,688.00
81300-10	Impuestos	0.00	0.00	0.00	0.00
81300-11	Impuestos sobre los ingresos				0.00
81300-12	Impuestos sobre patrimonio				0.00
81300-13	Impuestos sobre la producción, el consumo y las transacciones				0.00
81300-14	Impuestos al comercio exterior				0.00
81300-15	Impuestos sobre rdmios y asimilables				0.00
81300-16	Impuestos ecológicos				0.00
81300-17	Accesorios				0.00
81300-18	Otros impuestos				0.00
81300-19	Impuestos no comprendidos en la ley de ingresos vigentes, causados en ejercicios fiscales anteriores pendientes de liquidar o pago				0.00
81300-20	Cuotas y aportaciones de seguridad social	0.00	0.00	0.00	0.00
81300-21	Aportaciones para fondos de vivienda				0.00
81300-22	Cuotas para la seguridad social				0.00
81300-23	Cuotas de ahorro para el retiro				0.00
81300-24	Otras cuotas y aportaciones para la seguridad social				0.00
81300-25	Accesorios de cuotas y aportaciones de seguridad social				0.00
81300-30	Contribuciones de mejora	0.00	0.00	0.00	0.00
81300-31	Contribuciones de mejoras por obras públicas				0.00
81300-32	Contribuciones de mejoras no comprendidos en la ley de ingresos vigentes, causados en ejercicios fiscales anteriores pendientes de liquidación o pago				0.00
81300-40	Derechos	0.00	0.00	0.00	0.00

Handwritten notes and signatures on the left side of the page, including a large signature at the bottom and a circled '1/1' at the top left.

Handwritten signature on the right side of the page.

81300-41	Derechos por el uso, goce, aprovechamiento o explotación de bienes de dominio público					0.00
81300-42	Derecho a los hidrocarburos (derogada)					0.00
81300-43	Derechos por prestación de servicios					0.00
81300-44	Otros derechos					0.00
81300-45	Accesorios de derechos					0.00
81300-46	Derechos no comprendidos en la ley de Ingresos vigente, causados en ejercicios fiscales anteriores pendientes de liquidación o pago					0.00
81300-50	Productos			0.00	0.00	0.00
81300-51	Productos					0.00
81300-52	Productos de capital (derogada)					0.00
81300-53	Productos no comprendidos en la ley de Ingresos vigente, causados en ejercicios fiscales anteriores pendientes de liquidación o pago					0.00
81300-60	Aprovechamientos			0.00	0.00	0.00
81300-61	Aprovechamientos					0.00
81300-62	Aprovechamientos patrimoniales					0.00
81300-63	Accesorios de aprovechamientos					0.00
81300-64	Aprovechamientos no comprendidos en la ley de Ingresos vigente, causados en ejercicios fiscales anteriores pendientes de liquidación o pago					0.00
81300-70	Ingresos por venta de bienes, prestación de servicios y otros ingresos			1,406,688.00	0.00	1,406,688.00
81300-71	Ingresos por venta de bienes y prestación de servicios de instituciones públicas de seguridad social					0.00
81300-72	Ingresos por venta de bienes y prestación de servicios de empresas productivas del estado					0.00
81300-73	Ingresos por venta de bienes y prestación de servicios de entidades paraestatales y fideicomisos no empresariales y no financieros			1,036,879.00		1,036,879.00
81300-74	Ingresos por venta de bienes y prestación de servicios de entidades paraestatales empresariales y no financieros con participación estatal mayoritaria					0.00
81300-75	Ingresos por venta de bienes y prestación de servicios de entidades paraestatales empresariales financieros monetarios con participación estatal mayoritaria					0.00
81300-76	Ingresos por venta de bienes y prestación de servicios de entidades paraestatales empresariales financieros no monetarios con participación estatal mayoritaria					0.00
81300-77	Ingresos por venta de bienes y prestación de servicios de fideicomisos financieros públicos con participación estatal mayoritaria					0.00
81300-78	Ingresos por venta de bienes y prestación de servicios de los poderes legislativo y judicial, y de los órganos autónomos					0.00
81300-79	Otros ingresos			369,809.00		369,809.00
81300-80	Participaciones, aportaciones, convenios, incentivos derivados de la colaboración fiscal y fondos distintos de aportaciones			0.00	0.00	0.00
81300-81	Participaciones					0.00
81300-82	Aportaciones					0.00
81300-83	Convenios (Con ingresos de libre disposición)					0.00
81300-84	Convenios (Con ingresos etiquetados)					0.00
81300-85	Incentivos derivados de la colaboración fiscal					0.00
81300-86	Fondos distintos de aportaciones					0.00
81300-90	Transferencias, asignaciones, subsidios y subvenciones, y pensiones y jubilaciones			0.00	0.00	0.00
81300-91	Transferencias y asignaciones (Con ingresos de libre disposición)					0.00
81300-92	Transferencias y asignaciones (Con ingresos etiquetados)					0.00
81300-93	Transferencias al resto del sector público (derogada)					0.00
81300-94	Subsidios y subvenciones (Con ingresos de libre disposición)					0.00
81300-95	Subsidios y subvenciones (Con ingresos etiquetados)					0.00

81300-96	Ayudas sociales (derogada)					0.00
81300-97	Pensiones y jubilaciones					0.00
81300-98	Transferencias a fideicomisos, mandatos y análogos (derogada)					0.00
81300-99	Transferencias del fondo mexicano del petróleo para la estabilización y el desarrollo					0.00
81300-00	Ingresos derivados de financiamiento			0.00	0.00	0.00
81300-01	Endeudamiento interno					0.00
81300-02	Endeudamiento externo					0.00
81300-03	Financiamiento interno					0.00
81400	LEY DE INGRESOS DEVENGADA			13,989,662.00	13,989,662.00	0.00
81400-10	Impuestos			0.00	0.00	0.00
81400-11	Impuestos sobre los ingresos					0.00
81400-12	Impuestos sobre patrimonio					0.00
81400-13	Impuestos sobre la producción, el consumo y las transacciones					0.00
81400-14	Impuestos al comercio exterior					0.00
81400-15	Impuestos sobre nóminas y asimilables					0.00
81400-16	Impuestos ecológicos					0.00
81400-17	Accesorios					0.00
81400-18	Otros impuestos					0.00
81400-19	Impuestos no comprendidos en la ley de ingresos vigente, causados en ejercicios fiscales anteriores pendientes de liquidar o pago					0.00
81400-20	Cuotas y aportaciones de seguridad social			0.00	0.00	0.00
81400-21	Aportaciones para fondos de vivienda					0.00
81400-22	Cuotas para la seguridad social					0.00
81400-23	Cuotas de ahorro para el retiro					0.00
81400-24	Otras cuotas y aportaciones para la seguridad social					0.00
81400-25	Accesorios de cuotas y aportaciones de seguridad social					0.00
81400-30	Contribuciones de mejora			0.00	0.00	0.00
81400-31	Contribuciones de mejoras por obras públicas					0.00
81400-32	Contribuciones de mejoras no comprendidas en la ley de ingresos vigente, causados en ejercicios fiscales anteriores pendientes de liquidación o pago					0.00
81400-40	Derechos			0.00	0.00	0.00
81400-41	Derechos por el uso, goce, aprovechamiento o explotación de bienes de dominio público					0.00
81400-42	Derecho a los hidrocarburos (derogada)					0.00
81400-43	Derechos por prestación de servicios					0.00
81400-44	Otros derechos					0.00
81400-45	Accesorios de derechos					0.00
81400-46	Derechos no comprendidos en la ley de ingresos vigente, causados en ejercicios fiscales anteriores pendientes de liquidación o pago					0.00
81400-50	Productos			0.00	0.00	0.00
81400-51	Productos					0.00
81400-52	Productos de capital (derogada)					0.00

[Handwritten signature]

[Handwritten signature]

[Handwritten signature]

[Handwritten signature]

81400-53	Productos no comprendidos en la ley de Ingresos vigente, causados en ejercicios fiscales anteriores pendientes de liquidación o pago
81400-60	Aprovechamientos
81400-61	Aprovechamientos
81400-62	Aprovechamientos patrimoniales
81400-63	Accesorios de aprovechamientos
81400-64	Aprovechamientos no comprendidos en la ley de Ingresos vigente, causados en ejercicios fiscales anteriores pendientes de liquidación o pago
81400-70	Ingresos por venta de bienes, prestación de servicios y otros ingresos
81400-71	Ingresos por venta de bienes y prestación de servicios de instituciones públicas de seguridad social
81400-72	Ingresos por venta de bienes y prestación de servicios de empresas productivas del estado
81400-73	Ingresos por venta de bienes y prestación de servicios de entidades paraestatales y fideicomisos no empresariales y no financieros
81400-74	Ingresos por venta de bienes y prestación de servicios de entidades paraestatales empresariales y no financieros con participación estatal mayoritaria
81400-75	Ingresos por venta de bienes y prestación de servicios de entidades paraestatales empresariales financieras monetarias con participación estatal mayoritaria
81400-76	Ingresos por venta de bienes y prestación de servicios de entidades paraestatales empresariales financieras no monetarias con participación estatal mayoritaria
81400-77	Ingresos por venta de bienes y prestación de servicios de fideicomisos financieros públicos con participación estatal mayoritaria
81400-78	Ingresos por venta de bienes y prestación de servicios de los poderes legislativo y judicial, y de los órganos autónomos
81400-79	Otros ingresos
81400-80	Participaciones, aportaciones, convenios, incentivos derivados de la colaboración fiscal y fondos distintos de aportaciones
81400-81	Participaciones
81400-82	Aportaciones
81400-83	Convenios (Con ingresos de libre disposición)
81400-84	Convenios (Con ingresos etiquetados)
81400-85	Incentivos derivados de la colaboración fiscal
81400-86	Fondos distintos de aportaciones
81400-90	Transferencias, asignaciones, subsidios y subvenciones, y pensiones y jubilaciones
81400-91	Transferencias y asignaciones (Con ingresos de libre disposición)
81400-92	Transferencias y asignaciones (Con ingresos etiquetados)
81400-93	Transferencias al resto del sector público (derogada)
81400-94	Subsidios y subvenciones (Con ingresos de libre disposición)
81400-95	Subsidios y subvenciones (Con ingresos etiquetados)
81400-96	Ayudas sociales (derogada)
81400-97	Pensiones y jubilaciones
81400-98	Transferencias a fideicomisos, mandatos y onerosos (derogada)
81400-99	Transferencias del fondo mexicano del petróleo para la estabilización y el desarrollo
81400-00	Ingresos derivados de financiamiento
81400-01	Endeudamiento interno
81400-02	Endeudamiento externo
81400-03	Financiamiento interno
81500	LEY DE INGRESOS RECAUDADA

						0.00
81400-53	Productos no comprendidos en la ley de Ingresos vigente, causados en ejercicios fiscales anteriores pendientes de liquidación o pago			0.00	0.00	0.00
81400-60	Aprovechamientos					0.00
81400-61	Aprovechamientos					0.00
81400-62	Aprovechamientos patrimoniales					0.00
81400-63	Accesorios de aprovechamientos					0.00
81400-64	Aprovechamientos no comprendidos en la ley de Ingresos vigente, causados en ejercicios fiscales anteriores pendientes de liquidación o pago			4,860,487.00	4,860,487.00	0.00
81400-70	Ingresos por venta de bienes, prestación de servicios y otros Ingresos					0.00
81400-71	Ingresos por venta de bienes y prestación de servicios de instituciones públicas de seguridad social					0.00
81400-72	Ingresos por venta de bienes y prestación de servicios de empresas productivas del estado					0.00
81400-73	Ingresos por venta de bienes y prestación de servicios de entidades paraestatales y fideicomisos no empresariales y no financieros			1,036,879.00	1,036,879.00	0.00
81400-74	Ingresos por venta de bienes y prestación de servicios de entidades paraestatales empresariales y no financieras con participación estatal mayoritaria					0.00
81400-75	Ingresos por venta de bienes y prestación de servicios de entidades paraestatales empresariales financieras monetarias con participación estatal mayoritaria					0.00
81400-76	Ingresos por venta de bienes y prestación de servicios de entidades paraestatales empresariales financieras no monetarias con participación estatal mayoritaria					0.00
81400-77	Ingresos por venta de bienes y prestación de servicios de fideicomisos financieros públicos con participación estatal mayoritaria					0.00
81400-78	Ingresos por venta de bienes y prestación de servicios de los poderes legislativo y judicial, y de los órganos autónomos			3,823,608.00	3,823,608.00	0.00
81400-79	Otros Ingresos			0.00	0.00	0.00
81400-80	Participaciones, aportaciones, convenios, Incentivos derivados de la colaboración fiscal y fondos distintos de aportaciones					0.00
81400-81	Participaciones					0.00
81400-82	Aportaciones					0.00
81400-83	Convenios (Con Ingresos de libre disposición)					0.00
81400-84	Convenios (Con Ingresos etiquetados)					0.00
81400-85	Incentivos derivados de la colaboración fiscal					0.00
81400-86	Fondos distintos de aportaciones					0.00
81400-90	Transferencias, asignaciones, subsidios y subvenciones, y pensiones y jubilaciones			9,129,175.00	9,129,175.00	0.00
81400-91	Transferencias y asignaciones (Con Ingresos de libre disposición)			9,129,175.00	9,129,175.00	0.00
81400-92	Transferencias y asignaciones (Con Ingresos etiquetados)					0.00
81400-93	Transferencias al resto del sector público (derogado)					0.00
81400-94	Subsidios y subvenciones (Con Ingresos de libre disposición)					0.00
81400-95	Subsidios y subvenciones (Con Ingresos etiquetados)					0.00
81400-96	Ayudas sociales (derogado)					0.00
81400-97	Pensiones y Jubilaciones					0.00
81400-98	Transferencias a fideicomisos, mandatos y análogos (derogado)					0.00
81400-99	Transferencias del fondo mexicano del petróleo para la estabilización y el desarrollo			0.00	0.00	0.00
81400-00	Ingresos derivados de financiamiento					0.00
81400-01	Endeudamiento interno					0.00
81400-02	Endeudamiento externo					0.00
81400-03	Financiamiento interno			0.00	13,989,662.00	13,989,662.00
81500	LEY DE INGRESOS RECAUDADA					

[Handwritten signature]

[Handwritten signature]

[Handwritten signature]

				0.00	0.00	0.00
81500-10	Impuestos					0.00
81500-11	Impuestos sobre los ingresos					0.00
81500-12	Impuestos sobre patrimonio					0.00
81500-13	Impuestos sobre la producción, el consumo y las transacciones					0.00
81500-14	Impuestos al comercio exterior					0.00
81500-15	Impuestos sobre nóminas y asimilables					0.00
81500-16	Impuestos ecológicos					0.00
81500-17	Accesorios					0.00
81500-18	Otros impuestos					0.00
81500-19	Impuestos no comprendidos en la ley de ingresos vigente, causados en ejercicios fiscales anteriores pendientes de liquidar o pago			0.00	0.00	0.00
81500-20	Cuotas y aportaciones de seguridad social					0.00
81500-21	Aportaciones para fondos de vivienda					0.00
81500-22	Cuotas para la seguridad social					0.00
81500-23	Cuotas de ahorro para el retiro					0.00
81500-24	Otras cuotas y aportaciones para la seguridad social					0.00
81500-25	Accesorios de cuotas y aportaciones de seguridad social			0.00	0.00	0.00
81500-30	Contribuciones de mejora					0.00
81500-31	Contribuciones de mejoras por obras públicas					0.00
81500-32	Contribuciones de mejoras no comprendidas en la ley de ingresos vigente, causadas en ejercicios fiscales anteriores pendientes de liquidación o pago			0.00	0.00	0.00
81500-40	Derechos					0.00
81500-41	Derechos por el uso, goce, aprovechamiento o explotación de bienes de dominio público					0.00
81500-42	Derecho a los hidrocarburos (derogado)					0.00
81500-43	Derechos por prestación de servicios					0.00
81500-44	Otros derechos					0.00
81500-45	Accesorios de derechos					0.00
81500-46	Derechos no comprendidos en la ley de ingresos vigente, causados en ejercicios fiscales anteriores pendientes de liquidación o pago			0.00	0.00	0.00
81500-50	Productos					0.00
81500-51	Productos					0.00
81500-52	Productos de capital (derogado)					0.00
81500-53	Productos no comprendidos en la ley de ingresos vigente, causados en ejercicios fiscales anteriores pendientes de liquidación o pago			0.00	0.00	0.00
81500-60	Aprovechamientos					0.00
81500-61	Aprovechamientos					0.00
81500-62	Aprovechamientos patrimoniales					0.00
81500-63	Accesorios de aprovechamientos					0.00
81500-64	Aprovechamientos no comprendidos en la ley de ingresos vigente, causados en ejercicios fiscales anteriores pendientes de liquidación o pago			0.00	4,860,487.00	4,860,487.00
81500-70	Ingresos por venta de bienes, prestación de servicios y otros ingresos					0.00
81500-71	Ingresos por venta de bienes y prestación de servicios de instituciones públicas de seguridad social					0.00
81500-72	Ingresos por venta de bienes y prestación de servicios de empresas productivas del estado					0.00

[Handwritten scribble]

[Handwritten scribble]

[Handwritten scribble]

[Handwritten scribbles]

					1,036,879.00	1,036,879.00
81500-73	Ingresos por venta de bienes y prestación de servicios de entidades paraestatales y fideicomisos no empresariales y no financieros					0.00
81500-74	Ingresos por venta de bienes y prestación de servicios de entidades paraestatales empresariales y no financieros con participación estatal mayoritaria					0.00
81500-75	Ingresos por venta de bienes y prestación de servicios de entidades paraestatales empresariales financieros monetarios con participación estatal mayoritaria					0.00
81500-76	Ingresos por venta de bienes y prestación de servicios de entidades paraestatales empresariales financieros no monetarios con participación estatal mayoritaria					0.00
81500-77	Ingresos por venta de bienes y prestación de servicios de fideicomisos financieros públicos con participación estatal mayoritaria					0.00
81500-78	Ingresos por venta de bienes y prestación de servicios de los poderes legislativo y judicial, y de los órganos autónomos				3,823,608.00	3,823,608.00
81500-79	Otros ingresos			0.00	0.00	0.00
81500-80	Participaciones, aportaciones, convenios, Incentivos derivados de la colaboración fiscal y fondos distintos de aportaciones					0.00
81500-81	Participaciones					0.00
81500-82	Aportaciones					0.00
81500-83	Convenios (Con ingresos de libre disposición)					0.00
81500-84	Convenios (Con ingresos etiquetados)					0.00
81500-85	Incentivos derivados de la colaboración fiscal					0.00
81500-86	Fondos distintos de aportaciones			0.00	9,129,175.00	9,129,175.00
81500-90	Transferencias, asignaciones, subsidios y subvenciones, y pensiones y jubilaciones				9,129,175.00	9,129,175.00
81500-91	Transferencias y asignaciones (Con ingresos de libre disposición)					0.00
81500-92	Transferencias y asignaciones (Con ingresos etiquetados)					0.00
81500-93	Transferencias al resto del sector público (derogada)					0.00
81500-94	Subsidios y subvenciones (Con ingresos de libre disposición)					0.00
81500-95	Subsidios y subvenciones (Con ingresos etiquetados)					0.00
81500-96	Ayudas sociales (derogada)					0.00
81500-97	Pensiones y jubilaciones					0.00
81500-98	Transferencias a fideicomisos, mandatos y análogos (derogada)					0.00
81500-99	Transferencias del fondo mexicano del petróleo para la estabilización y el desarrollo			0.00	0.00	0.00
81500-00	Ingresos derivados de financiamiento					0.00
81500-01	Endeudamiento interno					0.00
81500-02	Endeudamiento externo					0.00
81500-03	Financiamiento interno			77,157,794.28	77,157,794.28	14,102,334.53
82000	PRESUPUESTO DE EGRESOS			0.00	12,582,974.00	12,582,974.00
82100	PRESUPUESTO DE EGRESOS APROBADO			0.00	6,374,232.00	6,374,232.00
82100-100	Servicios personales				6,374,232.00	6,374,232.00
82100-101	Remuneraciones al personal de carácter permanente (no etiquetado)					0.00
82100-102	Remuneraciones al personal de carácter permanente (etiquetado)					0.00
82100-103	Remuneraciones al personal de carácter transitorio (no etiquetado)					0.00
82100-104	Remuneraciones al personal de carácter transitorio (etiquetado)					0.00
82100-105	Remuneraciones adicionales especiales (no etiquetado)					0.00
82100-106	Remuneraciones adicionales especiales (etiquetado)					0.00
82100-107	Seguridad social (no etiquetado)					0.00

82100-108	Seguridad social (etiquetado)					0.00
82100-109	Otras prestaciones sociales y económicos (no etiquetado)					0.00
82100-110	Otras prestaciones sociales y económicos (etiquetado)					0.00
82100-111	Previsiones (no etiquetado)					0.00
82100-112	Previsiones (etiquetado)					0.00
82100-113	Pago de estímulos a servidores públicos (no etiquetado)					0.00
82100-114	Pago de estímulos a servidores públicos (etiquetado)					0.00
82100-200	Materiales y suministros			0.00	3,572,659.00	3,572,659.00
82100-201	Materiales de administración, emisión de documentos y artículos oficiales (no etiquetado)				575,568.00	575,568.00
82100-202	Materiales de administración, emisión de documentos y artículos oficiales (etiquetado)					0.00
82100-203	Alimentos y utensilios (no etiquetado)					0.00
82100-204	Alimentos y utensilios (etiquetado)					0.00
82100-205	Materias primas y materiales de producción y comercialización (no etiquetado)					0.00
82100-206	Materias primas y materiales de producción y comercialización (etiquetado)					0.00
82100-207	Materiales y artículos de construcción y de reparación (no etiquetado)					0.00
82100-208	Materiales y artículos de construcción y de reparación (etiquetado)					0.00
82100-209	Productos químicos, farmacéuticos y de laboratorio (no etiquetado)					0.00
82100-210	Productos químicos, farmacéuticos y de laboratorio (etiquetado)					0.00
82100-211	Combustibles, lubricantes y aditivos (no etiquetado)				632,280.00	632,280.00
82100-212	Combustibles, lubricantes y aditivos (etiquetado)					0.00
82100-213	Vestuario, blancos, prendas de protección y artículos deportivos (no etiquetado)				20,000.00	20,000.00
82100-214	Vestuario, blancos, prendas de protección y artículos deportivos (etiquetado)					0.00
82100-215	Materiales y suministros de seguridad (no etiquetado)					0.00
82100-216	Materiales y suministros de seguridad (etiquetado)					0.00
82100-217	Herramientas, refacciones y accesorios menores (no etiquetado)				60,000.00	60,000.00
82100-218	Herramientas, refacciones y accesorios menores (etiquetado)					0.00
82100-300	Servicios generales			0.00	1,252,728.00	1,252,728.00
82100-301	Servicios básicos (no etiquetado)				288,000.00	288,000.00
82100-302	Servicios básicos (etiquetado)					0.00
82100-303	Servicios de arrendamiento (no etiquetado)				174,000.00	174,000.00
82100-304	Servicios de arrendamiento (etiquetado)					0.00
82100-305	Servicios profesionales, científicos, técnicos y otros servicios (no etiquetado)				180,000.00	180,000.00
82100-306	Servicios profesionales, científicos, técnicos y otros servicios (etiquetado)					0.00
82100-307	Servicios financieros, bancarios y comerciales (no etiquetado)				108,200.00	108,200.00
82100-308	Servicios financieros, bancarios y comerciales (etiquetado)					0.00
82100-309	Servicios de instalación, reparación, mantenimiento y conservación (no etiquetado)				365,028.00	365,028.00
82100-310	Servicios de instalación, reparación, mantenimiento y conservación (etiquetado)					0.00
82100-311	Servicios de comunicación social y publicidad (no etiquetado)					0.00

[Handwritten signature]

[Handwritten signature]

[Handwritten signature]

[Handwritten signature]

[Handwritten signature]

						0.00
82100-312	Servicios de comunicación social y publicidad (etiquetado)				137,500.00	137,500.00
82100-313	Servicios de traslado y viáticos (no etiquetado)					0.00
82100-314	Servicios de traslado y viáticos (etiquetado)					0.00
82100-315	Servicios oficiales (no etiquetado)					0.00
82100-316	Servicios oficiales (etiquetado)					0.00
82100-317	Otros servicios generales (no etiquetado)					0.00
82100-318	Otros servicios generales (etiquetado)					0.00
82100-400	Transferencias, asignaciones, subsidios y otras ayudas			0.00	0.00	0.00
82100-401	Transferencias Internas y asignaciones al sector público (no etiquetado)					0.00
82100-402	Transferencias Internas y asignaciones al sector público (etiquetado)					0.00
82100-403	Transferencias al resto del sector público (no etiquetado)					0.00
82100-404	Transferencias al resto del sector público (etiquetado)					0.00
82100-405	Subsidios y subvenciones (no etiquetado)					0.00
82100-406	Subsidios y subvenciones (etiquetado)					0.00
82100-407	Ayudas sociales (no etiquetado)					0.00
82100-408	Ayudas sociales (etiquetado)					0.00
82100-409	Pensiones y jubilaciones (no etiquetado)					0.00
82100-410	Pensiones y jubilaciones (etiquetado)					0.00
82100-411	Transferencias a fideicomisos, mandatos y otros análogos (no etiquetado)					0.00
82100-412	Transferencias a fideicomisos, mandatos y otros análogos (etiquetado)					0.00
82100-413	Transferencias a la seguridad social (no etiquetado)					0.00
82100-414	Transferencias a la seguridad social (etiquetado)					0.00
82100-415	Donativos (no etiquetado)					0.00
82100-416	Donativos (etiquetado)					0.00
82100-417	Transferencias al exterior (no etiquetado)					0.00
82100-418	Transferencias al exterior (etiquetado)					0.00
82100-500	Bienes muebles, inmuebles e Intangibles			0.00	1,383,355.00	1,383,355.00
82100-501	Mobiliario y equipo de administración (no etiquetado)				250,000.00	250,000.00
82100-502	Mobiliario y equipo de administración (etiquetado)					0.00
82100-503	Mobiliario y equipo educacional y recreativo (no etiquetado)				400,000.00	400,000.00
82100-504	Mobiliario y equipo educacional y recreativo (etiquetado)					0.00
82100-505	Equipo instrumental médico y de laboratorio (no etiquetado)				10,906.00	10,906.00
82100-506	Equipo instrumental médico y de laboratorio (etiquetado)					0.00
82100-507	Vehículos y equipo de transporte (no etiquetado)					0.00
82100-508	Vehículos y equipo de transporte (etiquetado)					0.00
82100-509	Equipo de defensa y seguridad (no etiquetado)					0.00
82100-510	Equipo de defensa y seguridad (etiquetado)					0.00
82100-511	Maquinaria, otros equipos y herramientas (no etiquetado)				722,449.00	722,449.00

[Handwritten signature]

[Handwritten signature]

[Handwritten signature]

[Handwritten signature]

82100-512	Maquinario, otros equipos y herramientas (etiquetado)						0.00
82100-513	Activos biológicos (no etiquetado)						0.00
82100-514	Activos biológicos (etiquetado)						0.00
82100-515	Bienes inmuebles (no etiquetado)						0.00
82100-516	Bienes inmuebles (etiquetado)						0.00
82100-517	Activos intangibles (no etiquetado)						0.00
82100-518	Activos intangibles (etiquetado)						0.00
82100-600	Inversión pública			0.00	0.00		0.00
82100-601	Obra pública en bienes de dominio público (no etiquetado)						0.00
82100-602	Obra pública en bienes de dominio público (etiquetado)						0.00
82100-603	Obra pública en bienes de dominio propios (no etiquetado)						0.00
82100-604	Obra pública en bienes de dominio propios (etiquetado)						0.00
82100-605	Proyectos productivos y acciones de fomento (no etiquetado)						0.00
82100-606	Proyectos productivos y acciones de fomento (etiquetado)						0.00
82100-700	Inversiones financieras y otras provisiones			0.00	0.00		0.00
82100-701	Inversiones para el fomento de actividades productivas (no etiquetado)						0.00
82100-702	Inversiones para el fomento de actividades productivas (etiquetado)						0.00
82100-703	Acciones y participaciones de capital (no etiquetado)						0.00
82100-704	Acciones y participaciones de capital (etiquetado)						0.00
82100-705	Compra de títulos y valores (no etiquetado)						0.00
82100-706	Compra de títulos y valores (etiquetado)						0.00
82100-707	Concesión de préstamos (no etiquetado)						0.00
82100-708	Concesión de préstamos (etiquetado)						0.00
82100-709	Inversiones en fideicomisos, mandatos y otros análogos (no etiquetado)						0.00
82100-710	Inversiones en fideicomisos, mandatos y otros análogos (etiquetado)						0.00
82100-711	Otras inversiones financieras (no etiquetado)						0.00
82100-712	Otras inversiones financieras (etiquetado)						0.00
82100-713	Provisiones para contingencias y otras erogaciones especiales (no etiquetado)						0.00
82100-714	Provisiones para contingencias y otras erogaciones especiales (etiquetado)						0.00
82100-800	Participaciones y aportaciones			0.00	0.00		0.00
82100-801	Participaciones (no etiquetado)						0.00
82100-802	Participaciones (etiquetado)						0.00
82100-803	Aportaciones (no etiquetado)						0.00
82100-804	Aportaciones (etiquetado)						0.00
82100-805	Convenios (no etiquetado)						0.00
82100-806	Convenios (etiquetado)						0.00
82100-900	Deuda pública			0.00	0.00		0.00
82100-901	Amortización de la deuda pública (no etiquetado)						0.00

82100-902	Amortización de la deuda pública (etiquetado)					0.00
82100-903	Intereses de la deuda pública (no etiquetado)					0.00
82100-904	Intereses de la deuda pública (etiquetado)					0.00
82100-905	Comisiones de la deuda pública (no etiquetado)					0.00
82100-906	Comisiones de la deuda pública (etiquetado)					0.00
82100-907	Gastos de la deuda pública (no etiquetado)					0.00
82100-908	Gastos de la deuda pública (etiquetado)					0.00
82100-909	Costo por coberturas (no etiquetado)					0.00
82100-910	Costo por coberturas (etiquetado)					0.00
82100-911	Apoyos financieros (no etiquetado)					0.00
82100-912	Apoyos financieros (etiquetado)					0.00
82100-913	Adeudos de ejercicios anteriores (adejos) (no etiquetado)					0.00
82100-914	Adeudos de ejercicios anteriores (adejos) (etiquetado)					0.00
82200	PRESUPUESTO DE EGRESOS POR EJERCER			17,425,399.95	17,425,399.95	0.00
82200-100	Servicios personales			7,690,379.00	7,690,379.00	0.00
82200-101	Remuneraciones al personal de carácter permanente (no etiquetado)			6,374,232.00	6,374,232.00	0.00
82200-102	Remuneraciones al personal de carácter permanente (etiquetado)					0.00
82200-103	Remuneraciones al personal de carácter transitorio (no etiquetado)			129,677.00	129,677.00	0.00
82200-104	Remuneraciones al personal de carácter transitorio (etiquetado)					0.00
82200-105	Remuneraciones adicionales especiales (no etiquetado)			1,186,470.00	1,186,470.00	0.00
82200-106	Remuneraciones adicionales especiales (etiquetado)					0.00
82200-107	Seguridad social (no etiquetado)					0.00
82200-108	Seguridad social (etiquetado)					0.00
82200-109	Otras prestaciones sociales y económicas (no etiquetado)					0.00
82200-110	Otras prestaciones sociales y económicas (etiquetado)					0.00
82200-111	Previsiones (no etiquetado)					0.00
82200-112	Previsiones (etiquetado)					0.00
82200-113	Pago de estímulos a servidores públicos (no etiquetado)					0.00
82200-114	Pago de estímulos a servidores públicos (etiquetado)					0.00
82200-200	Materiales y suministros			3,679,319.00	3,679,319.00	0.00
82200-201	Materiales de administración, emisión de documentos y artículos oficiales (no etiquetado)			575,568.00	575,568.00	0.00
82200-202	Materiales de administración, emisión de documentos y artículos oficiales (etiquetado)					0.00
82200-203	Alimentos y utensilios (no etiquetado)			2,284,811.00	2,284,811.00	0.00
82200-204	Alimentos y utensilios (etiquetado)					0.00
82200-205	Materias primas y materiales de producción y comercialización (no etiquetado)					0.00
82200-206	Materias primas y materiales de producción y comercialización (etiquetado)					0.00
82200-207	Materiales y artículos de construcción y de reparación (no etiquetado)			63,272.00	63,272.00	0.00
82200-208	Materiales y artículos de construcción y de reparación (etiquetado)					0.00

82200-209	Productos químicos, farmacéuticos y de laboratorio (no etiquetado)			22,196.00	22,196.00	0.00
82200-210	Productos químicos, farmacéuticos y de laboratorio (etiquetado)					0.00
82200-211	Combustibles, lubricantes y aditivos (no etiquetado)			632,280.00	632,280.00	0.00
82200-212	Combustibles, lubricantes y aditivos (etiquetado)					0.00
82200-213	Vestuario, blancos, prendas de protección y artículos deportivos (no etiquetado)			20,000.00	20,000.00	0.00
82200-214	Vestuario, blancos, prendas de protección y artículos deportivos (etiquetado)					0.00
82200-215	Materiales y suministros de seguridad (no etiquetado)			5,476.00	5,476.00	0.00
82200-216	Materiales y suministros de seguridad (etiquetado)					0.00
82200-217	Herramientas, refacciones y accesorios menores (no etiquetado)			75,716.00	75,716.00	0.00
82200-218	Herramientas, refacciones y accesorios menores (etiquetado)					0.00
82200-300	Servicios generales			1,409,763.00	1,409,763.00	0.00
82200-301	Servicios básicos (no etiquetado)			288,000.00	288,000.00	0.00
82200-302	Servicios básicos (etiquetado)					0.00
82200-303	Servicios de arrendamiento (no etiquetado)			186,349.00	186,349.00	0.00
82200-304	Servicios de arrendamiento (etiquetado)					0.00
82200-305	Servicios profesionales, científicos, técnicos y otros servicios (no etiquetado)			180,000.00	180,000.00	0.00
82200-306	Servicios profesionales, científicos, técnicos y otros servicios (etiquetado)					0.00
82200-307	Servicios financieros, bancarios y comerciales (no etiquetado)			108,200.00	108,200.00	0.00
82200-308	Servicios financieros, bancarios y comerciales (etiquetado)					0.00
82200-309	Servicios de instalación, reparación, mantenimiento y conservación (no etiquetado)			365,028.00	365,028.00	0.00
82200-310	Servicios de instalación, reparación, mantenimiento y conservación (etiquetado)					0.00
82200-311	Servicios de comunicación social y publicidad (no etiquetado)					0.00
82200-312	Servicios de comunicación social y publicidad (etiquetado)					0.00
82200-313	Servicios de traslado y víbicos (no etiquetado)			137,500.00	137,500.00	0.00
82200-314	Servicios de traslado y víbicos (etiquetado)					0.00
82200-315	Servicios oficiales (no etiquetado)			136,872.00	136,872.00	0.00
82200-316	Servicios oficiales (etiquetado)					0.00
82200-317	Otros servicios generales (no etiquetado)			7,814.00	7,814.00	0.00
82200-318	Otros servicios generales (etiquetado)					0.00
82200-400	Transferencias, asignaciones, subsidios y otras ayudas			2,395,848.00	2,395,848.00	0.00
82200-401	Transferencias internas y asignaciones al sector público (no etiquetado)					0.00
82200-402	Transferencias internas y asignaciones al sector público (etiquetado)					0.00
82200-403	Transferencias al resto del sector público (no etiquetado)					0.00
82200-404	Transferencias al resto del sector público (etiquetado)					0.00
82200-405	Subsidios y subvenciones (no etiquetado)					0.00
82200-406	Subsidios y subvenciones (etiquetado)					0.00
82200-407	Ayudas sociales (no etiquetado)			2,371,933.00	2,371,933.00	0.00
82200-408	Ayudas sociales (etiquetado)					0.00

82200-409	Pensiones y jubilaciones (no etiquetado)					0.00
82200-410	Pensiones y jubilaciones (etiquetado)					0.00
82200-411	Transferencias a fideicomisos, mandatos y otros análogos (no etiquetado)					0.00
82200-412	Transferencias a fideicomisos, mandatos y otros análogos (etiquetado)					0.00
82200-413	Transferencias a la seguridad social (no etiquetado)					0.00
82200-414	Transferencias a la seguridad social (etiquetado)					0.00
82200-415	Donativos (no etiquetado)			23,915.00	23,915.00	0.00
82200-416	Donativos (etiquetado)					0.00
82200-417	Transferencias al exterior (no etiquetado)					0.00
82200-418	Transferencias al exterior (etiquetado)					0.00
82200-500	Bienes muebles, inmuebles e Intangibles			2,250,090.95	2,250,090.95	0.00
82200-501	Mobiliario y equipo de administración (no etiquetado)			391,931.00	391,931.00	0.00
82200-502	Mobiliario y equipo de administración (etiquetado)					0.00
82200-503	Mobiliario y equipo educacional y recreativo (no etiquetado)			400,000.00	400,000.00	0.00
82200-504	Mobiliario y equipo educacional y recreativo (etiquetado)					0.00
82200-505	Equipo instrumental médico y de laboratorio (no etiquetado)			10,906.00	10,906.00	0.00
82200-506	Equipo instrumental médico y de laboratorio (etiquetado)					0.00
82200-507	Vehículos y equipo de transporte (no etiquetado)					0.00
82200-508	Vehículos y equipo de transporte (etiquetado)					0.00
82200-509	Equipo de defensa y seguridad (no etiquetado)					0.00
82200-510	Equipo de defensa y seguridad (etiquetado)					0.00
82200-511	Maquinaria, otros equipos y herramientas (no etiquetado)			722,449.00	722,449.00	0.00
82200-512	Maquinaria, otros equipos y herramientas (etiquetado)					0.00
82200-513	Activos biológicos (no etiquetado)					0.00
82200-514	Activos biológicos (etiquetado)					0.00
82200-515	Bienes inmuebles (no etiquetado)			724,804.95	724,804.95	0.00
82200-516	Bienes Inmuebles (etiquetado)					0.00
82200-517	Activos Intangibles (no etiquetado)					0.00
82200-518	Activos Intangibles (etiquetado)					0.00
82200-600	Inversión pública			0.00	0.00	0.00
82200-601	Obra pública en bienes de dominio público (no etiquetado)					0.00
82200-602	Obra pública en bienes de dominio público (etiquetado)					0.00
82200-603	Obra pública en bienes de dominio propios (no etiquetado)					0.00
82200-604	Obra pública en bienes de dominio propios (etiquetado)					0.00
82200-605	Proyectos productivos y acciones de fomento (no etiquetado)					0.00
82200-606	Proyectos productivos y acciones de fomento (etiquetado)					0.00
82200-700	Inversiones financieras y otras provisiones			0.00	0.00	0.00
82200-701	Inversiones para el fomento de actividades productivas (no etiquetado)					0.00

[Handwritten signature]

[Handwritten signature]

[Handwritten signature]

[Handwritten signature]

[Handwritten signature]

82200-702	Inversiones para el fomento de actividades productivas (etiquetado)					0.00
82200-703	Acciones y participaciones de capital (no etiquetado)					0.00
82200-704	Acciones y participaciones de capital (etiquetado)					0.00
82200-705	Compra de títulos y valores (no etiquetado)					0.00
82200-706	Compra de títulos y valores (etiquetado)					0.00
82200-707	Concesión de préstamos (no etiquetado)					0.00
82200-708	Concesión de préstamos (etiquetado)					0.00
82200-709	Inversiones en fideicomisos, mandatos y otros análogos (no etiquetado)					0.00
82200-710	Inversiones en fideicomisos, mandatos y otros análogos (etiquetado)					0.00
82200-711	Otras Inversiones financieras (no etiquetado)					0.00
82200-712	Otras Inversiones financieras (etiquetado)					0.00
82200-713	Provisiones para contingencias y otras erogaciones especiales (no etiquetado)					0.00
82200-714	Provisiones para contingencias y otras erogaciones especiales (etiquetado)					0.00
82200-800	Participaciones y aportaciones		0.00	0.00		0.00
82200-801	Participaciones (no etiquetado)					0.00
82200-802	Participaciones (etiquetado)					0.00
82200-803	Aportaciones (no etiquetado)					0.00
82200-804	Aportaciones (etiquetado)					0.00
82200-805	Convenios (no etiquetado)					0.00
82200-806	Convenios (etiquetado)					0.00
82200-900	Deuda pública		0.00	0.00		0.00
82200-901	Amortización de la deuda pública (no etiquetado)					0.00
82200-902	Amortización de la deuda pública (etiquetado)					0.00
82200-903	Intereses de la deuda pública (no etiquetado)					0.00
82200-904	Intereses de la deuda pública (etiquetado)					0.00
82200-905	Comisiones de la deuda pública (no etiquetado)					0.00
82200-906	Comisiones de la deuda pública (etiquetado)					0.00
82200-907	Gastos de la deuda pública (no etiquetado)					0.00
82200-908	Gastos de la deuda pública (etiquetado)					0.00
82200-909	Costo por coberturas (no etiquetado)					0.00
82200-910	Costo por coberturas (etiquetado)					0.00
82200-911	Apoyos financieros (no etiquetado)					0.00
82200-912	Apoyos financieros (etiquetado)					0.00
82200-913	Adeudos de ejercicios anteriores (afefas) (no etiquetado)					0.00
82200-914	Adeudos de ejercicios anteriores (afefas) (etiquetado)					0.00
82300	MODIFICACIONES AL PRESUPUESTO DE EGRESOS APROBADO		3,323,056.21	4,842,416.74		1,519,360.53
82300-100	Servicios personales		324,152.00	1,316,137.00		991,985.00
82300-101	Remuneraciones al personal de carácter permanente (no etiquetado)		324,152.00			-324,152.00

82300-102	Remuneraciones al personal de carácter permanente (etiquetado)					0.00
82300-103	Remuneraciones al personal de carácter transitorio (no etiquetado)				129,667.00	129,667.00
82300-104	Remuneraciones al personal de carácter transitorio (etiquetado)					0.00
82300-105	Remuneraciones adicionales especiales (no etiquetado)				1,186,470.00	1,186,470.00
82300-106	Remuneraciones adicionales especiales (etiquetado)					0.00
82300-107	Seguridad social (no etiquetado)					0.00
82300-108	Seguridad social (etiquetado)					0.00
82300-109	Otras prestaciones sociales y económicas (no etiquetado)					0.00
82300-110	Otras prestaciones sociales y económicas (etiquetado)					0.00
82300-111	Previsiones (no etiquetado)					0.00
82300-112	Previsiones (etiquetado)					0.00
82300-113	Pago de estímulos a servidores públicos (no etiquetado)					0.00
82300-114	Pago de estímulos a servidores públicos (etiquetado)					0.00
82300-200	Materiales y suministros			1,274,907.00	106,660.00	-1,168,247.00
82300-201	Materiales de administración, emisión de documentos y artículos oficiales (no etiquetado)			253,966.00		-253,966.00
82300-202	Materiales de administración, emisión de documentos y artículos oficiales (etiquetado)					0.00
82300-203	Alimentos y utensilios (no etiquetado)			700,943.00		-700,943.00
82300-204	Alimentos y utensilios (etiquetado)					0.00
82300-205	Materias primas y materiales de producción y comercialización (no etiquetado)					0.00
82300-206	Materias primas y materiales de producción y comercialización (etiquetado)					0.00
82300-207	Materiales y artículos de construcción y de reparación (no etiquetado)				63,272.00	63,272.00
82300-208	Materiales y artículos de construcción y de reparación (etiquetado)					0.00
82300-209	Productos químicos, farmacéuticos y de laboratorio (no etiquetado)				22,196.00	22,196.00
82300-210	Productos químicos, farmacéuticos y de laboratorio (etiquetado)					0.00
82300-211	Combustibles, lubricantes y aditivos (no etiquetado)			307,036.00		-307,036.00
82300-212	Combustibles, lubricantes y aditivos (etiquetado)					0.00
82300-213	Vestuario, blancos, prendas de protección y artículos deportivos (no etiquetado)			12,962.00		-12,962.00
82300-214	Vestuario, blancos, prendas de protección y artículos deportivos (etiquetado)					0.00
82300-215	Materiales y suministros de seguridad (no etiquetado)				5,476.00	5,476.00
82300-216	Materiales y suministros de seguridad (etiquetado)					0.00
82300-217	Herramientas, refacciones y accesorios menores (no etiquetado)				15,716.00	15,716.00
82300-218	Herramientas, refacciones y accesorios menores (etiquetado)					0.00
82300-300	Servicios generales			600,950.74	157,035.00	-443,915.74
82300-301	Servicios básicos (no etiquetado)			134,031.00		-134,031.00
82300-302	Servicios básicos (etiquetado)					0.00
82300-303	Servicios de arrendamiento (no etiquetado)				12,349.00	12,349.00
82300-304	Servicios de arrendamiento (etiquetado)					0.00
82300-305	Servicios profesionales, científicos, técnicos y otros servicios (no etiquetado)			89,642.74		-89,642.74

82300-306	Servicios profesionales, científicos, técnicos y otros servicios (etiquetado)					0.00
82300-307	Servicios financieros, bancarios y comerciales (no etiquetado)			53,057.00		-53,057.00
82300-308	Servicios financieros, bancarios y comerciales (etiquetado)					0.00
82300-309	Servicios de instalación, reparación, mantenimiento y conservación (no etiquetado)			240,808.00		-240,808.00
82300-310	Servicios de instalación, reparación, mantenimiento y conservación (etiquetado)					0.00
82300-311	Servicios de comunicación social y publicidad (no etiquetado)					0.00
82300-312	Servicios de comunicación social y publicidad (etiquetado)					0.00
82300-313	Servicios de traslado y viáticos (no etiquetado)			83,412.00		-83,412.00
82300-314	Servicios de traslado y viáticos (etiquetado)					0.00
82300-315	Servicios oficiales (no etiquetado)				136,872.00	136,872.00
82300-316	Servicios oficiales (etiquetado)					0.00
82300-317	Otros servicios generales (no etiquetado)				7,814.00	7,814.00
82300-318	Otros servicios generales (etiquetado)					0.00
82300-400	Transferencias, asignaciones, subsidios y otras ayudas			0.00	2,395,848.00	2,395,848.00
82300-401	Transferencias internas y asignaciones al sector público (no etiquetado)					0.00
82300-402	Transferencias internas y asignaciones al sector público (etiquetado)					0.00
82300-403	Transferencias al resto del sector público (no etiquetado)					0.00
82300-404	Transferencias al resto del sector público (etiquetado)					0.00
82300-405	Subsidios y subvenciones (no etiquetado)					0.00
82300-406	Subsidios y subvenciones (etiquetado)					0.00
82300-407	Ayudas sociales (no etiquetado)				2,371,933.00	2,371,933.00
82300-408	Ayudas sociales (etiquetado)					0.00
82300-409	Pensiones y jubilaciones (no etiquetado)					0.00
82300-410	Pensiones y jubilaciones (etiquetado)					0.00
82300-411	Transferencias a fideicomisos, mandatos y otros análogos (no etiquetado)					0.00
82300-412	Transferencias a fideicomisos, mandatos y otros análogos (etiquetado)					0.00
82300-413	Transferencias a la seguridad social (no etiquetado)					0.00
82300-414	Transferencias a la seguridad social (etiquetado)					0.00
82300-415	Donativos (no etiquetado)				23,915.00	23,915.00
82300-416	Donativos (etiquetado)					0.00
82300-417	Transferencias al exterior (no etiquetado)					0.00
82300-418	Transferencias al exterior (etiquetado)					0.00
82300-500	Bienes muebles, inmuebles e intangibles			1,123,046.47	866,736.74	-256,309.73
82300-501	Mobiliario y equipo de administración (no etiquetado)				141,931.79	141,931.79
82300-502	Mobiliario y equipo de administración (etiquetado)					0.00
82300-503	Mobiliario y equipo educacional y recreativo (no etiquetado)			393,495.42		-393,495.42
82300-504	Mobiliario y equipo educacional y recreativo (etiquetado)					0.00
82300-505	Equipo instrumental médico y de laboratorio (no etiquetado)			7,102.05		-7,102.05

82300-506	Equipo instrumental médico y de laboratorio (etiquetado)						0.00
82300-507	Vehículos y equipo de transporte (no etiquetado)						0.00
82300-508	Vehículos y equipo de transporte (etiquetado)						0.00
82300-509	Equipo de defensa y seguridad (no etiquetado)						0.00
82300-510	Equipo de defensa y seguridad (etiquetado)						0.00
82300-511	Maquinaria, otros equipos y herramientas (no etiquetado)			722,449.00			-722,449.00
82300-512	Maquinaria, otros equipos y herramientas (etiquetado)						0.00
82300-513	Activos biológicos (no etiquetado)						0.00
82300-514	Activos biológicos (etiquetado)						0.00
82300-515	Bienes inmuebles (no etiquetado)				724,804.95		724,804.95
82300-516	Bienes Inmuebles (etiquetado)						0.00
82300-517	Activos Intangibles (no etiquetado)						0.00
82300-518	Activos Intangibles (etiquetado)						0.00
82300-600	Inversión pública			0.00	0.00		0.00
82300-601	Obra pública en bienes de dominio público (no etiquetado)						0.00
82300-602	Obra pública en bienes de dominio público (etiquetado)						0.00
82300-603	Obra pública en bienes de dominio propios (no etiquetado)						0.00
82300-604	Obra pública en bienes de dominio propios (etiquetado)						0.00
82300-605	Proyectos productivos y acciones de fomento (no etiquetado)						0.00
82300-606	Proyectos productivos y acciones de fomento (etiquetado)						0.00
82300-700	Inversiones financieras y otras provisiones			0.00	0.00		0.00
82300-701	Inversiones para el fomento de actividades productivas (no etiquetado)						0.00
82300-702	Inversiones para el fomento de actividades productivas (etiquetado)						0.00
82300-703	Acciones y participaciones de capital (no etiquetado)						0.00
82300-704	Acciones y participaciones de capital (etiquetado)						0.00
82300-705	Compra de títulos y valores (no etiquetado)						0.00
82300-706	Compra de títulos y valores (etiquetado)						0.00
82300-707	Concesión de préstamos (no etiquetado)						0.00
82300-708	Concesión de préstamos (etiquetado)						0.00
82300-709	Inversiones en fideicomisos, mandatos y otros análogos (no etiquetado)						0.00
82300-710	Inversiones en fideicomisos, mandatos y otros análogos (etiquetado)						0.00
82300-711	Otras Inversiones financieras (no etiquetado)						0.00
82300-712	Otras Inversiones financieras (etiquetado)						0.00
82300-713	Provisiones para contingencias y otras erogaciones especiales (no etiquetado)						0.00
82300-714	Provisiones para contingencias y otras erogaciones especiales (etiquetado)						0.00
82300-800	Participaciones y aportaciones			0.00	0.00		0.00
82300-801	Participaciones (no etiquetado)						0.00
82300-802	Participaciones (etiquetado)						0.00

82300-803	Aportaciones (no etiquetado)					0.00
82300-804	Aportaciones (etiquetado)					0.00
82300-805	Convenios (no etiquetado)					0.00
82300-806	Convenios (etiquetado)					0.00
82300-900	Deuda pública			0.00	0.00	0.00
82300-901	Amortización de la deuda pública (no etiquetado)					0.00
82300-902	Amortización de la deuda pública (etiquetado)					0.00
82300-903	Intereses de la deuda pública (no etiquetado)					0.00
82300-904	Intereses de la deuda pública (etiquetado)					0.00
82300-905	Comisiones de la deuda pública (no etiquetado)					0.00
82300-906	Comisiones de la deuda pública (etiquetado)					0.00
82300-907	Gastos de la deuda pública (no etiquetado)					0.00
82300-908	Gastos de la deuda pública (etiquetado)					0.00
82300-909	Costo por coberturas (no etiquetado)					0.00
82300-910	Costo por coberturas (etiquetado)					0.00
82300-911	Apoyos financieros (no etiquetado)					0.00
82300-912	Apoyos financieros (etiquetado)					0.00
82300-913	Adeudos de ejercicios anteriores (adefas) (no etiquetado)					0.00
82300-914	Adeudos de ejercicios anteriores (adefas) (etiquetado)					0.00
82400	PRESUPUESTO DE EGRESOS COMPROMETIDO			14,102,334.53	14,102,334.53	0.00
82400-100	Servicios personales			7,366,217.00	7,366,217.00	0.00
82400-101	Remuneraciones al personal de carácter permanente (no etiquetado)			6,050,080.00	6,050,080.00	0.00
82400-102	Remuneraciones al personal de carácter permanente (etiquetado)					0.00
82400-103	Remuneraciones al personal de carácter transitorio (no etiquetado)			129,667.00	129,667.00	0.00
82400-104	Remuneraciones al personal de carácter transitorio (etiquetado)					0.00
82400-105	Remuneraciones adicionales especiales (no etiquetado)			1,186,470.00	1,186,470.00	0.00
82400-106	Remuneraciones adicionales especiales (etiquetado)					0.00
82400-107	Seguridad social (no etiquetado)					0.00
82400-108	Seguridad social (etiquetado)					0.00
82400-109	Otras prestaciones sociales y económicas (no etiquetado)					0.00
82400-110	Otras prestaciones sociales y económicas (etiquetado)					0.00
82400-111	Previsiones (no etiquetado)					0.00
82400-112	Previsiones (etiquetado)					0.00
82400-113	Pago de estímulos a servidores públicos (no etiquetado)					0.00
82400-114	Pago de estímulos a servidores públicos (etiquetado)					0.00
82400-200	Materiales y suministros			2,404,412.00	2,404,412.00	0.00
82400-201	Materiales de administración, emisión de documentos y artículos oficiales (no etiquetado)			321,602.00	321,602.00	0.00
82400-202	Materiales de administración, emisión de documentos y artículos oficiales (etiquetado)					0.00

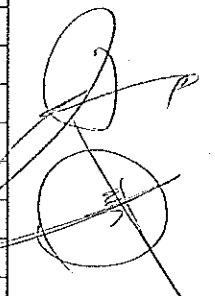
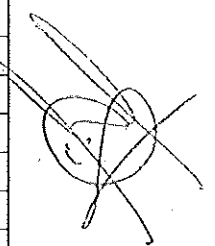
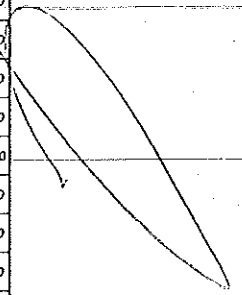

82400-203	Alimentos y utensilios (no etiquetado)			1,583,868.00	1,583,868.00	0.00
82400-204	Alimentos y utensilios (etiquetado)					0.00
82400-205	Materias primas y materiales de producción y comercialización (no etiquetado)					0.00
82400-206	Materias primas y materiales de producción y comercialización (etiquetado)					0.00
82400-207	Materiales y artículos de construcción y de reparación (no etiquetado)			63,272.00	63,272.00	0.00
82400-208	Materiales y artículos de construcción y de reparación (etiquetado)					0.00
82400-209	Productos químicos, farmacéuticos y de laboratorio (no etiquetado)			22,196.00	22,196.00	0.00
82400-210	Productos químicos, farmacéuticos y de laboratorio (etiquetado)					0.00
82400-211	Combustibles, lubricantes y aditivos (no etiquetado)			325,244.00	325,244.00	0.00
82400-212	Combustibles, lubricantes y aditivos (etiquetado)					0.00
82400-213	Vestuario, blancos, prendas de protección y artículos deportivos (no etiquetado)			7,038.00	7,038.00	0.00
82400-214	Vestuario, blancos, prendas de protección y artículos deportivos (etiquetado)					0.00
82400-215	Materiales y suministros de seguridad (no etiquetado)			5,476.00	5,476.00	0.00
82400-216	Materiales y suministros de seguridad (etiquetado)					0.00
82400-217	Herramientas, refacciones y accesorios menores (no etiquetado)			75,716.00	75,716.00	0.00
82400-218	Herramientas, refacciones y accesorios menores (etiquetado)					0.00
82400-300	Servicios generales			808,812.26	808,812.26	0.00
82400-301	Servicios básicos (no etiquetado)			153,969.00	153,969.00	0.00
82400-302	Servicios básicos (etiquetado)					0.00
82400-303	Servicios de arrendamiento (no etiquetado)			186,349.00	186,349.00	0.00
82400-304	Servicios de arrendamiento (etiquetado)					0.00
82400-305	Servicios profesionales, científicos, técnicos y otros servicios (no etiquetado)			90,357.26	90,357.26	0.00
82400-306	Servicios profesionales, científicos, técnicos y otros servicios (etiquetado)					0.00
82400-307	Servicios financieros, bancarios y comerciales (no etiquetado)			55,143.00	55,143.00	0.00
82400-308	Servicios financieros, bancarios y comerciales (etiquetado)					0.00
82400-309	Servicios de instalación, reparación, mantenimiento y conservación (no etiquetado)			124,220.00	124,220.00	0.00
82400-310	Servicios de instalación, reparación, mantenimiento y conservación (etiquetado)					0.00
82400-311	Servicios de comunicación social y publicidad (no etiquetado)					0.00
82400-312	Servicios de comunicación social y publicidad (etiquetado)					0.00
82400-313	Servicios de traslado y viáticos (no etiquetado)			54,088.00	54,088.00	0.00
82400-314	Servicios de traslado y viáticos (etiquetado)					0.00
82400-315	Servicios oficiales (no etiquetado)			136,872.00	136,872.00	0.00
82400-316	Servicios oficiales (etiquetado)					0.00
82400-317	Otros servicios generales (no etiquetado)			7,814.00	7,814.00	0.00
82400-318	Otros servicios generales (etiquetado)					0.00
82400-400	Transferencias, asignaciones, subsidios y otras ayudas			2,395,848.00	2,395,848.00	0.00
82400-401	Transferencias internas y asignaciones al sector público (no etiquetado)					0.00
82400-402	Transferencias internas y asignaciones al sector público (etiquetado)					0.00

[Handwritten signature]

[Handwritten signature]

[Handwritten signature]

[Handwritten signature]

[Handwritten signature]

82400-403	Transferencias al resto del sector público (no etiquetado)					0.00
82400-404	Transferencias al resto del sector público (etiquetado)					0.00
82400-405	Subsidios y subvenciones (no etiquetado)					0.00
82400-405	Subsidios y subvenciones (etiquetado)					0.00
82400-407	Ayudas sociales (no etiquetado)			2,371,933.00	2,371,933.00	0.00
82400-408	Ayudas sociales (etiquetado)					0.00
82400-409	Pensiones y jubilaciones (no etiquetado)					0.00
82400-410	Pensiones y jubilaciones (etiquetado)					0.00
82400-411	Transferencias a fideicomisos, mandatos y otros análogos (no etiquetado)					0.00
82400-412	Transferencias a fideicomisos, mandatos y otros análogos (etiquetado)					0.00
82400-413	Transferencias a la seguridad social (no etiquetado)					0.00
82400-414	Transferencias a la seguridad social (etiquetado)					0.00
82400-415	Donativos (no etiquetado)			23,915.00	23,915.00	0.00
82400-416	Donativos (etiquetado)					0.00
82400-417	Transferencias al exterior (no etiquetado)					0.00
82400-418	Transferencias al exterior (etiquetado)					0.00
82400-500	Bienes muebles, Inmuebles e Intangibles			1,127,045.27	1,127,045.27	0.00
82400-501	Mobiliario y equipo de administración (no etiquetado)			391,931.79	391,931.79	0.00
82400-502	Mobiliario y equipo de administración (etiquetado)					0.00
82400-503	Mobiliario y equipo educacional y recreativo (no etiquetado)			6,504.58	6,504.58	0.00
82400-504	Mobiliario y equipo educacional y recreativo (etiquetado)					0.00
82400-505	Equipo instrumental médico y de laboratorio (no etiquetado)			3,803.95	3,803.95	0.00
82400-506	Equipo instrumental médico y de laboratorio (etiquetado)					0.00
82400-507	Vehículos y equipo de transporte (no etiquetado)					0.00
82400-508	Vehículos y equipo de transporte (etiquetado)					0.00
82400-509	Equipo de defensa y seguridad (no etiquetado)					0.00
82400-510	Equipo de defensa y seguridad (etiquetado)					0.00
82400-511	Maquinaria, otros equipos y herramientas (no etiquetado)					0.00
82400-512	Maquinaria, otros equipos y herramientas (etiquetado)					0.00
82400-513	Activos biológicos (no etiquetado)					0.00
82400-514	Activos biológicos (etiquetado)					0.00
82400-515	Bienes Inmuebles (no etiquetado)			724,804.95	724,804.95	0.00
82400-516	Bienes Inmuebles (etiquetado)					0.00
82400-517	Activos Intangibles (no etiquetado)					0.00
82400-518	Activos Intangibles (etiquetado)					0.00
82400-600	Inversión pública			0.00	0.00	0.00
82400-601	Obra pública en bienes de dominio público (no etiquetado)					0.00
82400-602	Obra pública en bienes de dominio público (etiquetado)					0.00

82400-603	Obra pública en bienes de dominio propios (no etiquetado)						0.00
82400-604	Obra pública en bienes de dominio propios (etiquetado)						0.00
82400-605	Proyectos productivos y acciones de fomento (no etiquetado)						0.00
82400-606	Proyectos productivos y acciones de fomento (etiquetado)				0.00	0.00	0.00
82400-700	Inversiones financieras y otras provisiones						0.00
82400-701	Inversiones para el fomento de actividades productivas (no etiquetado)						0.00
82400-702	Inversiones para el fomento de actividades productivas (etiquetado)						0.00
82400-703	Acciones y participaciones de capital (no etiquetado)						0.00
82400-704	Acciones y participaciones de capital (etiquetado)						0.00
82400-705	Compra de títulos y valores (no etiquetado)						0.00
82400-706	Compra de títulos y valores (etiquetado)						0.00
82400-707	Concesión de préstamos (no etiquetado)						0.00
82400-708	Concesión de préstamos (etiquetado)						0.00
82400-709	Inversiones en fideicomisos, mandatos y otros análogos (no etiquetado)						0.00
82400-710	Inversiones en fideicomisos, mandatos y otros análogos (etiquetado)						0.00
82400-711	Otras inversiones financieras (no etiquetado)						0.00
82400-712	Otras inversiones financieras (etiquetado)						0.00
82400-713	Provisiones para contingencias y otras erogaciones especiales (no etiquetado)						0.00
82400-714	Provisiones para contingencias y otras erogaciones especiales (etiquetado)				0.00	0.00	0.00
82400-800	Participaciones y aportaciones						0.00
82400-801	Participaciones (no etiquetado)						0.00
82400-802	Participaciones (etiquetado)						0.00
82400-803	Aportaciones (no etiquetado)						0.00
82400-804	Aportaciones (etiquetado)						0.00
82400-805	Convenios (no etiquetado)						0.00
82400-806	Convenios (etiquetado)				0.00	0.00	0.00
82400-900	Deuda pública						0.00
82400-901	Amortización de la deuda pública (no etiquetado)						0.00
82400-902	Amortización de la deuda pública (etiquetado)						0.00
82400-903	Intereses de la deuda pública (no etiquetado)						0.00
82400-904	Intereses de la deuda pública (etiquetado)						0.00
82400-905	Comisiones de la deuda pública (no etiquetado)						0.00
82400-906	Comisiones de la deuda pública (etiquetado)						0.00
82400-907	Gastos de la deuda pública (no etiquetado)						0.00
82400-908	Gastos de la deuda pública (etiquetado)						0.00
82400-909	Costo por coberturas (no etiquetado)						0.00
82400-910	Costo por coberturas (etiquetado)						0.00
82400-911	Apoyos financieros (no etiquetado)						0.00

[Handwritten scribble]

[Handwritten scribble]

[Handwritten scribble]

[Handwritten scribble]

[Handwritten scribbles]

82400-912	Apoyos financieros (etiquetado)					0.00
82400-913	Adeudos de ejercicios anteriores (adefas) (no etiquetado)					0.00
82400-914	Adeudos de ejercicios anteriores (adefas) (etiquetado)					0.00
82500	PRESUPUESTO DE EGRESOS DEVENGADO			14,102,334.53	14,102,334.53	0.00
82500-100	Servicios personales			7,366,217.00	7,366,217.00	0.00
82500-101	Remuneraciones al personal de carácter permanente (no etiquetado)			6,050,080.00	6,050,080.00	0.00
82500-102	Remuneraciones al personal de carácter permanente (etiquetado)					0.00
82500-103	Remuneraciones al personal de carácter transitorio (no etiquetado)			129,667.00	129,667.00	0.00
82500-104	Remuneraciones al personal de carácter transitorio (etiquetado)					0.00
82500-105	Remuneraciones adicionales especiales (no etiquetado)			1,186,470.00	1,186,470.00	0.00
82500-106	Remuneraciones adicionales especiales (etiquetado)					0.00
82500-107	Seguridad social (no etiquetado)					0.00
82500-108	Seguridad social (etiquetado)					0.00
82500-109	Otras prestaciones sociales y económicas (no etiquetado)					0.00
82500-110	Otras prestaciones sociales y económicas (etiquetado)					0.00
82500-111	Previsiones (no etiquetado)					0.00
82500-112	Previsiones (etiquetado)					0.00
82500-113	Pago de estímulos a servidores públicos (no etiquetado)					0.00
82500-114	Pago de estímulos a servidores públicos (etiquetado)					0.00
82500-200	Materiales y suministros			2,404,412.00	2,404,412.00	0.00
82500-201	Materiales de administración, emisión de documentos y artículos oficiales (no etiquetado)			321,602.00	321,602.00	0.00
82500-202	Materiales de administración, emisión de documentos y artículos oficiales (etiquetado)					0.00
82500-203	Alimentos y utensilios (no etiquetado)			1,583,868.00	1,583,868.00	0.00
82500-204	Alimentos y utensilios (etiquetado)					0.00
82500-205	Materias primas y materiales de producción y comercialización (no etiquetado)					0.00
82500-206	Materias primas y materiales de producción y comercialización (etiquetado)					0.00
82500-207	Materiales y artículos de construcción y de reparación (no etiquetado)			63,272.00	63,272.00	0.00
82500-208	Materiales y artículos de construcción y de reparación (etiquetado)					0.00
82500-209	Productos químicos, farmacéuticos y de laboratorio (no etiquetado)			22,196.00	22,196.00	0.00
82500-210	Productos químicos, farmacéuticos y de laboratorio (etiquetado)					0.00
82500-211	Combustibles, lubricantes y aditivos (no etiquetado)			325,244.00	325,244.00	0.00
82500-212	Combustibles, lubricantes y aditivos (etiquetado)					0.00
82500-213	Vestuario, blancos, prendas de protección y artículos deportivos (no etiquetado)			7,038.00	7,038.00	0.00
82500-214	Vestuario, blancos, prendas de protección y artículos deportivos (etiquetado)					0.00
82500-215	Materiales y suministros de seguridad (no etiquetado)			5,476.00	5,476.00	0.00
82500-216	Materiales y suministros de seguridad (etiquetado)					0.00
82500-217	Herramientas, refacciones y accesorios menores (no etiquetado)			75,716.00	75,716.00	0.00
82500-218	Herramientas, refacciones y accesorios menores (etiquetado)					0.00

82500-300	Servicios generales			808,812.26	808,812.26	0.00
82500-301	Servicios básicos (no etiquetado)			153,969.00	153,969.00	0.00
82500-302	Servicios básicos (etiquetado)					0.00
82500-303	Servicios de arrendamiento (no etiquetado)			186,349.00	186,349.00	0.00
82500-304	Servicios de arrendamiento (etiquetado)					0.00
82500-305	Servicios profesionales, científicos, técnicos y otros servicios (no etiquetado)			90,357.26	90,357.26	0.00
82500-306	Servicios profesionales, científicos, técnicos y otros servicios (etiquetado)					0.00
82500-307	Servicios financieros, bancarios y comerciales (no etiquetado)			55,143.00	55,143.00	0.00
82500-308	Servicios financieros, bancarios y comerciales (etiquetado)					0.00
82500-309	Servicios de instalación, reparación, mantenimiento y conservación (no etiquetado)			124,220.00	124,220.00	0.00
82500-310	Servicios de instalación, reparación, mantenimiento y conservación (etiquetado)					0.00
82500-311	Servicios de comunicación social y publicidad (no etiquetado)					0.00
82500-312	Servicios de comunicación social y publicidad (etiquetado)					0.00
82500-313	Servicios de traslado y viáticos (no etiquetado)			54,088.00	54,088.00	0.00
82500-314	Servicios de traslado y viáticos (etiquetado)					0.00
82500-315	Servicios oficiales (no etiquetado)			136,872.00	136,872.00	0.00
82500-316	Servicios oficiales (etiquetado)					0.00
82500-317	Otros servicios generales (no etiquetado)			7,814.00	7,814.00	0.00
82500-318	Otros servicios generales (etiquetado)					0.00
82500-400	Transferencias, asignaciones, subsidios y otras ayudas			2,395,848.00	2,395,848.00	0.00
82500-401	Transferencias internas y asignaciones al sector público (no etiquetado)					0.00
82500-402	Transferencias internas y asignaciones al sector público (etiquetado)					0.00
82500-403	Transferencias al resto del sector público (no etiquetado)					0.00
82500-404	Transferencias al resto del sector público (etiquetado)					0.00
82500-405	Subsidios y subvenciones (no etiquetado)					0.00
82500-406	Subsidios y subvenciones (etiquetado)					0.00
82500-407	Ayudas sociales (no etiquetado)			2,371,933.00	2,371,933.00	0.00
82500-408	Ayudas sociales (etiquetado)					0.00
82500-409	Pensiones y jubilaciones (no etiquetado)					0.00
82500-410	Pensiones y jubilaciones (etiquetado)					0.00
82500-411	Transferencias a fideicomisos, mandatos y otros análogos (no etiquetado)					0.00
82500-412	Transferencias a fideicomisos, mandatos y otros análogos (etiquetado)					0.00
82500-413	Transferencias a la seguridad social (no etiquetado)					0.00
82500-414	Transferencias a la seguridad social (etiquetado)					0.00
82500-415	Donativos (no etiquetado)			23,915.00	23,915.00	0.00
82500-416	Donativos (etiquetado)					0.00
82500-417	Transferencias al exterior (no etiquetado)					0.00
82500-418	Transferencias al exterior (etiquetado)					0.00

[Handwritten scribble]

[Handwritten scribble]

[Handwritten scribble]

[Handwritten scribble]

[Handwritten scribble]

82500-500	Bienes muebles, inmuebles e intangibles			1,127,045.27	1,127,045.27	0.00
82500-501	Mobiliario y equipo de administración (no etiquetado)			391,931.79	391,931.79	0.00
82500-502	Mobiliario y equipo de administración (etiquetado)					0.00
82500-503	Mobiliario y equipo educacional y recreativo (no etiquetado)			6,504.58	6,504.58	0.00
82500-504	Mobiliario y equipo educacional y recreativo (etiquetado)					0.00
82500-505	Equipo instrumental médico y de laboratorio (no etiquetado)			3,803.95	3,803.95	0.00
82500-506	Equipo instrumental médico y de laboratorio (etiquetado)					0.00
82500-507	Vehículos y equipo de transporte (no etiquetado)					0.00
82500-508	Vehículos y equipo de transporte (etiquetado)					0.00
82500-509	Equipo de defensa y seguridad (no etiquetado)					0.00
82500-510	Equipo de defensa y seguridad (etiquetado)					0.00
82500-511	Maquinaria, otros equipos y herramientas (no etiquetado)					0.00
82500-512	Maquinaria, otros equipos y herramientas (etiquetado)					0.00
82500-513	Activos biológicos (no etiquetado)					0.00
82500-514	Activos biológicos (etiquetado)					0.00
82500-515	Bienes inmuebles (no etiquetado)			724,804.95	724,804.95	0.00
82500-516	Bienes inmuebles (etiquetado)					0.00
82500-517	Activos intangibles (no etiquetado)					0.00
82500-518	Activos intangibles (etiquetado)					0.00
82500-600	Inversión pública			0.00	0.00	0.00
82500-601	Obra pública en bienes de dominio público (no etiquetado)					0.00
82500-602	Obra pública en bienes de dominio público (etiquetado)					0.00
82500-603	Obra pública en bienes de dominio propios (no etiquetado)					0.00
82500-604	Obra pública en bienes de dominio propios (etiquetado)					0.00
82500-605	Proyectos productivos y acciones de fomento (no etiquetado)					0.00
82500-606	Proyectos productivos y acciones de fomento (etiquetado)					0.00
82500-700	Inversiones financieras y otras provisiones			0.00	0.00	0.00
82500-701	Inversiones para el fomento de actividades productivas (no etiquetado)					0.00
82500-702	Inversiones para el fomento de actividades productivas (etiquetado)					0.00
82500-703	Acciones y participaciones de capital (no etiquetado)					0.00
82500-704	Acciones y participaciones de capital (etiquetado)					0.00
82500-705	Compra de títulos y valores (no etiquetado)					0.00
82500-706	Compra de títulos y valores (etiquetado)					0.00
82500-707	Concesión de préstamos (no etiquetado)					0.00
82500-708	Concesión de préstamos (etiquetado)					0.00
82500-709	Inversiones en fideicomisos, mandatos y otros análogos (no etiquetado)					0.00
82500-710	Inversiones en fideicomisos, mandatos y otros análogos (etiquetado)					0.00
82500-711	Otras inversiones financieras (no etiquetado)					0.00

[Handwritten scribble]

[Handwritten scribble]

[Handwritten scribble]

[Handwritten scribble]

[Handwritten scribbles]

82500-712	Otras inversiones financieras (etiquetado)					0.00
82500-713	Provisiones para contingencias y otras erogaciones especiales (no etiquetado)					0.00
82500-714	Provisiones para contingencias y otras erogaciones especiales (etiquetado)					0.00
82500-800	Participaciones y aportaciones			0.00	0.00	0.00
82500-801	Participaciones (no etiquetado)					0.00
82500-802	Participaciones (etiquetado)					0.00
82500-803	Aportaciones (no etiquetado)					0.00
82500-804	Aportaciones (etiquetado)					0.00
82500-805	Convenios (no etiquetado)					0.00
82500-806	Convenios (etiquetado)					0.00
82500-900	Deuda pública			0.00	0.00	0.00
82500-901	Amortización de la deuda pública (no etiquetado)					0.00
82500-902	Amortización de la deuda pública (etiquetado)					0.00
82500-903	Intereses de la deuda pública (no etiquetado)					0.00
82500-904	Intereses de la deuda pública (etiquetado)					0.00
82500-905	Comisiones de la deuda pública (no etiquetado)					0.00
82500-906	Comisiones de la deuda pública (etiquetado)					0.00
82500-907	Gastos de la deuda pública (no etiquetado)					0.00
82500-908	Gastos de la deuda pública (etiquetado)					0.00
82500-909	Costo por coberturas (no etiquetado)					0.00
82500-910	Costo por coberturas (etiquetado)					0.00
82500-911	Apoyos financieros (no etiquetado)					0.00
82500-912	Apoyos financieros (etiquetado)					0.00
82500-913	Adeudos de ejercicios anteriores (adefas) (no etiquetado)					0.00
82500-914	Adeudos de ejercicios anteriores (adefas) (etiquetado)					0.00
82600	PRESUPUESTO DE EGRESOS EJERCIDO			14,102,334.53	14,102,334.53	0.00
82600-100	Servicios personales			7,366,217.00	7,366,217.00	0.00
82600-101	Remuneraciones al personal de carácter permanente (no etiquetado)			6,050,080.00	6,050,080.00	0.00
82600-102	Remuneraciones al personal de carácter permanente (etiquetado)					0.00
82600-103	Remuneraciones al personal de carácter transitorio (no etiquetado)			129,667.00	129,667.00	0.00
82600-104	Remuneraciones al personal de carácter transitorio (etiquetado)					0.00
82600-105	Remuneraciones adicionales especiales (no etiquetado)			1,186,470.00	1,186,470.00	0.00
82600-106	Remuneraciones adicionales especiales (etiquetado)					0.00
82600-107	Seguridad social (no etiquetado)					0.00
82600-108	Seguridad social (etiquetado)					0.00
82600-109	Otras prestaciones sociales y económicas (no etiquetado)					0.00
82600-110	Otras prestaciones sociales y económicas (etiquetado)					0.00
82600-111	Provisiones (no etiquetado)					0.00

[Handwritten signature]

[Handwritten signature]

[Handwritten signature]

[Handwritten signature]

[Handwritten signature]

82600-112	Previsiones (etiquetado)						0.00
82600-113	Pago de estímulos a servidores públicos (no etiquetado)						0.00
82600-114	Pago de estímulos a servidores públicos (etiquetado)						0.00
82600-200	Materiales y suministros				2,404,412.00	2,404,412.00	0.00
82600-201	Materiales de administración, emisión de documentos y artículos oficiales (no etiquetado)				321,602.00	321,602.00	0.00
82600-202	Materiales de administración, emisión de documentos y artículos oficiales (etiquetado)						0.00
82600-203	Alimentos y utensilios (no etiquetado)				1,583,868.00	1,583,868.00	0.00
82600-204	Alimentos y utensilios (etiquetado)						0.00
82600-205	Materias primas y materiales de producción y comercialización (no etiquetado)						0.00
82600-206	Materias primas y materiales de producción y comercialización (etiquetado)						0.00
82600-207	Materiales y artículos de construcción y de reparación (no etiquetado)				63,272.00	63,272.00	0.00
82600-208	Materiales y artículos de construcción y de reparación (etiquetado)						0.00
82600-209	Productos químicos, farmacéuticos y de laboratorio (no etiquetado)				22,196.00	22,196.00	0.00
82600-210	Productos químicos, farmacéuticos y de laboratorio (etiquetado)						0.00
82600-211	Combustibles, lubricantes y aditivos (no etiquetado)				325,244.00	325,244.00	0.00
82600-212	Combustibles, lubricantes y aditivos (etiquetado)						0.00
82600-213	Vestuario, blancos, prendas de protección y artículos deportivos (no etiquetado)				7,038.00	7,038.00	0.00
82600-214	Vestuario, blancos, prendas de protección y artículos deportivos (etiquetado)						0.00
82600-215	Materiales y suministros de seguridad (no etiquetado)				5,476.00	5,476.00	0.00
82600-216	Materiales y suministros de seguridad (etiquetado)						0.00
82600-217	Herramientas, refacciones y accesorios menores (no etiquetado)				75,716.00	75,716.00	0.00
82600-218	Herramientas, refacciones y accesorios menores (etiquetado)						0.00
82600-300	Servicios generales				808,812.26	808,812.26	0.00
82600-301	Servicios básicos (no etiquetado)				153,969.00	153,969.00	0.00
82600-302	Servicios básicos (etiquetado)						0.00
82600-303	Servicios de arrendamiento (no etiquetado)				186,349.00	186,349.00	0.00
82600-304	Servicios de arrendamiento (etiquetado)						0.00
82600-305	Servicios profesionales, científicos, técnicos y otros servicios (no etiquetado)				90,357.26	90,357.26	0.00
82600-306	Servicios profesionales, científicos, técnicos y otros servicios (etiquetado)						0.00
82600-307	Servicios financieros, bancarios y comerciales (no etiquetado)				55,143.00	55,143.00	0.00
82600-308	Servicios financieros, bancarios y comerciales (etiquetado)						0.00
82600-309	Servicios de instalación, reparación, mantenimiento y conservación (no etiquetado)				124,220.00	124,220.00	0.00
82600-310	Servicios de instalación, reparación, mantenimiento y conservación (etiquetado)						0.00
82600-311	Servicios de comunicación social y publicidad (no etiquetado)						0.00
82600-312	Servicios de comunicación social y publicidad (etiquetado)						0.00
82600-313	Servicios de traslado y viáticos (no etiquetado)				54,088.00	54,088.00	0.00
82600-314	Servicios de traslado y viáticos (etiquetado)						0.00
82600-315	Servicios oficiales (no etiquetado)				136,872.00	136,872.00	0.00

82600-316	Servicios oficiales (etiquetado)						0.00
82600-317	Otros servicios generales (no etiquetado)			7,814.00	7,814.00		0.00
82600-318	Otros servicios generales (etiquetado)						0.00
82600-400	Transferencias, asignaciones, subsidios y otras ayudas			2,395,848.00	2,395,848.00		0.00
82600-401	Transferencias internas y asignaciones al sector público (no etiquetado)						0.00
82600-402	Transferencias internas y asignaciones al sector público (etiquetado)						0.00
82600-403	Transferencias al resto del sector público (no etiquetado)						0.00
82600-404	Transferencias al resto del sector público (etiquetado)						0.00
82600-405	Subsidios y subvenciones (no etiquetado)						0.00
82600-406	Subsidios y subvenciones (etiquetado)						0.00
82600-407	Ayudas sociales (no etiquetado)			2,371,933.00	2,371,933.00		0.00
82600-408	Ayudas sociales (etiquetado)						0.00
82600-409	Pensiones y jubilaciones (no etiquetado)						0.00
82600-410	Pensiones y jubilaciones (etiquetado)						0.00
82600-411	Transferencias a fideicomisos, mandatos y otros análogos (no etiquetado)						0.00
82600-412	Transferencias a fideicomisos, mandatos y otros análogos (etiquetado)						0.00
82600-413	Transferencias a la seguridad social (no etiquetado)						0.00
82600-414	Transferencias a la seguridad social (etiquetado)						0.00
82600-415	Donativos (no etiquetado)			23,915.00	23,915.00		0.00
82600-416	Donativos (etiquetado)						0.00
82600-417	Transferencias al exterior (no etiquetado)						0.00
82600-418	Transferencias al exterior (etiquetado)						0.00
82600-500	Bienes muebles, inmuebles e intangibles			1,127,045.27	1,127,045.27		0.00
82600-501	Mobiliario y equipo de administración (no etiquetado)			391,931.79	391,931.79		0.00
82600-502	Mobiliario y equipo de administración (etiquetado)						0.00
82600-503	Mobiliario y equipo educacional y recreativo (no etiquetado)			6,504.58	6,504.58		0.00
82600-504	Mobiliario y equipo educacional y recreativo (etiquetado)						0.00
82600-505	Equipo instrumental médico y de laboratorio (no etiquetado)			3,803.95	3,803.95		0.00
82600-506	Equipo instrumental médico y de laboratorio (etiquetado)						0.00
82600-507	Vehículos y equipo de transporte (no etiquetado)						0.00
82600-508	Vehículos y equipo de transporte (etiquetado)						0.00
82600-509	Equipo de defensa y seguridad (no etiquetado)						0.00
82600-510	Equipo de defensa y seguridad (etiquetado)						0.00
82600-511	Maquinaria, otros equipos y herramientas (no etiquetado)						0.00
82600-512	Maquinaria, otros equipos y herramientas (etiquetado)						0.00
82600-513	Activos biológicos (no etiquetado)						0.00
82600-514	Activos biológicos (etiquetado)						0.00
82600-515	Bienes inmuebles (no etiquetado)			724,804.95	724,804.95		0.00

[Handwritten scribble]

[Handwritten scribble]

[Handwritten scribble]

[Handwritten scribble]

[Handwritten scribble]

82600-516	Bienes inmuebles (etiquetado)					0.00
82600-517	Activos Intangibles (no etiquetado)					0.00
82600-518	Activos Intangibles (etiquetado)					0.00
82600-600	Inversión pública			0.00	0.00	0.00
82600-601	Obra pública en bienes de dominio público (no etiquetado)					0.00
82600-602	Obra pública en bienes de dominio público (etiquetado)					0.00
82600-603	Obra pública en bienes de dominio propios (no etiquetado)					0.00
82600-604	Obra pública en bienes de dominio propios (etiquetado)					0.00
82600-605	Proyectos productivos y acciones de fomento (no etiquetado)					0.00
82600-606	Proyectos productivos y acciones de fomento (etiquetado)					0.00
82600-700	Inversiones financieras y otras provisiones			0.00	0.00	0.00
82600-701	Inversiones para el fomento de actividades productivas (no etiquetado)					0.00
82600-702	Inversiones para el fomento de actividades productivas (etiquetado)					0.00
82600-703	Acciones y participaciones de capital (no etiquetado)					0.00
82600-704	Acciones y participaciones de capital (etiquetado)					0.00
82600-705	Compra de títulos y valores (no etiquetado)					0.00
82600-706	Compra de títulos y valores (etiquetado)					0.00
82600-707	Concesión de préstamos (no etiquetado)					0.00
82600-708	Concesión de préstamos (etiquetado)					0.00
82600-709	Inversiones en fideicomisos, mandatos y otros análogos (no etiquetado)					0.00
82600-710	Inversiones en fideicomisos, mandatos y otros análogos (etiquetado)					0.00
82600-711	Otras Inversiones financieras (no etiquetado)					0.00
82600-712	Otras inversiones financieras (etiquetado)					0.00
82600-713	Provisiones para contingencias y otras erogaciones especiales (no etiquetado)					0.00
82600-714	Provisiones para contingencias y otras erogaciones especiales (etiquetado)					0.00
82600-800	Participaciones y aportaciones			0.00	0.00	0.00
82600-801	Participaciones (no etiquetado)					0.00
82600-802	Participaciones (etiquetado)					0.00
82600-803	Aportaciones (no etiquetado)					0.00
82600-804	Aportaciones (etiquetado)					0.00
82600-805	Convenios (no etiquetado)					0.00
82600-806	Convenios (etiquetado)					0.00
82600-900	Deuda pública			0.00	0.00	0.00
82600-901	Amortización de la deuda pública (no etiquetado)					0.00
82600-902	Amortización de la deuda pública (etiquetado)					0.00
82600-903	Intereses de la deuda pública (no etiquetado)					0.00
82600-904	Intereses de la deuda pública (etiquetado)					0.00
82600-905	Comisiones de la deuda pública (no etiquetado)					0.00

[Handwritten scribble]

[Handwritten scribble]

[Handwritten scribble]

[Handwritten scribble]

[Handwritten scribble]

82600-906	Comisiones de la deuda pública (etiquetado)					0.00
82600-907	Gastos de la deuda pública (no etiquetado)					0.00
82600-908	Gastos de la deuda pública (etiquetado)					0.00
82600-909	Costo por coberturas (no etiquetado)					0.00
82600-910	Costo por coberturas (etiquetado)					0.00
82600-911	Apoyos financieros (no etiquetado)					0.00
82600-912	Apoyos financieros (etiquetado)					0.00
82600-913	Adeudos de ejercicios anteriores (adefas) (no etiquetado)					0.00
82600-914	Adeudos de ejercicios anteriores (adefas) (etiquetado)					0.00
82700	PRESUPUESTO DE EGRESOS PAGADO			14,102,334.53	0.00	14,102,334.53
82700-100	Servicios personales			7,366,217.00	0.00	7,366,217.00
82700-101	Remuneraciones al personal de carácter permanente (no etiquetado)			6,050,080.00		6,050,080.00
82700-102	Remuneraciones al personal de carácter permanente (etiquetado)					0.00
82700-103	Remuneraciones al personal de carácter transitorio (no etiquetado)			129,667.00		129,667.00
82700-104	Remuneraciones al personal de carácter transitorio (etiquetado)					0.00
82700-105	Remuneraciones adicionales especiales (no etiquetado)			1,186,470.00		1,186,470.00
82700-106	Remuneraciones adicionales especiales (etiquetado)					0.00
82700-107	Seguridad social (no etiquetado)					0.00
82700-108	Seguridad social (etiquetado)					0.00
82700-109	Otras prestaciones sociales y económicas (no etiquetado)					0.00
82700-110	Otras prestaciones sociales y económicas (etiquetado)					0.00
82700-111	Previsiones (no etiquetado)					0.00
82700-112	Previsiones (etiquetado)					0.00
82700-113	Pago de estímulos a servidores públicos (no etiquetado)					0.00
82700-114	Pago de estímulos a servidores públicos (etiquetado)			2,404,412.00	0.00	2,404,412.00
82700-200	Materiales y suministros			321,602.00		321,602.00
82700-201	Materiales de administración, emisión de documentos y artículos oficiales (no etiquetado)					0.00
82700-202	Materiales de administración, emisión de documentos y artículos oficiales (etiquetado)			1,583,868.00		1,583,868.00
82700-203	Alimentos y utensilios (no etiquetado)					0.00
82700-204	Alimentos y utensilios (etiquetado)					0.00
82700-205	Materias primas y materiales de producción y comercialización (no etiquetado)					0.00
82700-206	Materias primas y materiales de producción y comercialización (etiquetado)			63,272.00		63,272.00
82700-207	Materiales y artículos de construcción y de reparación (no etiquetado)					0.00
82700-208	Materiales y artículos de construcción y de reparación (etiquetado)			22,196.00		22,196.00
82700-209	Productos químicos, farmacéuticos y de laboratorio (no etiquetado)					0.00
82700-210	Productos químicos, farmacéuticos y de laboratorio (etiquetado)					0.00
82700-211	Combustibles, lubricantes y aditivos (no etiquetado)			325,244.00		325,244.00
82700-212	Combustibles, lubricantes y aditivos (etiquetado)					0.00

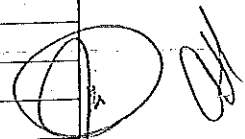
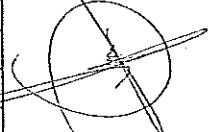
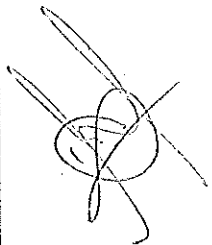
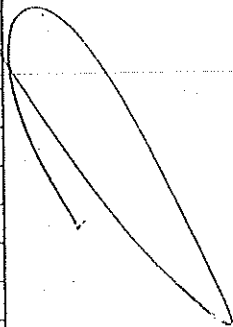

82700-213	Vestuario, blancos, prendas de protección y artículos deportivos (no etiquetado)			7,038.00		7,038.00
82700-214	Vestuario, blancos, prendas de protección y artículos deportivos (etiquetado)					0.00
82700-215	Materiales y suministros de seguridad (no etiquetado)			5,476.00		5,476.00
82700-216	Materiales y suministros de seguridad (etiquetado)					0.00
82700-217	Herramientas, refacciones y accesorios menores (no etiquetado)			75,716.00		75,716.00
82700-218	Herramientas, refacciones y accesorios menores (etiquetado)					0.00
82700-300	Servicios generales			808,812.26	0.00	808,812.26
82700-301	Servicios básicos (no etiquetado)			153,969.00		153,969.00
82700-302	Servicios básicos (etiquetado)					0.00
82700-303	Servicios de arrendamiento (no etiquetado)			186,349.00		186,349.00
82700-304	Servicios de arrendamiento (etiquetado)					0.00
82700-305	Servicios profesionales, científicos, técnicos y otros servicios (no etiquetado)			90,357.26		90,357.26
82700-306	Servicios profesionales, científicos, técnicos y otros servicios (etiquetado)					0.00
82700-307	Servicios financieros, bancarios y comerciales (no etiquetado)			55,143.00		55,143.00
82700-308	Servicios financieros, bancarios y comerciales (etiquetado)					0.00
82700-309	Servicios de instalación, reparación, mantenimiento y conservación (no etiquetado)			124,220.00		124,220.00
82700-310	Servicios de instalación, reparación, mantenimiento y conservación (etiquetado)					0.00
82700-311	Servicios de comunicación social y publicidad (no etiquetado)					0.00
82700-312	Servicios de comunicación social y publicidad (etiquetado)					0.00
82700-313	Servicios de traslado y viáticos (no etiquetado)			54,088.00		54,088.00
82700-314	Servicios de traslado y viáticos (etiquetado)					0.00
82700-315	Servicios oficiales (no etiquetado)			136,872.00		136,872.00
82700-316	Servicios oficiales (etiquetado)					0.00
82700-317	Otros servicios generales (no etiquetado)			7,814.00		7,814.00
82700-318	Otros servicios generales (etiquetado)					0.00
82700-400	Transferencias, asignaciones, subsidios y otras ayudas			2,395,848.00	0.00	2,395,848.00
82700-401	Transferencias internas y asignaciones al sector público (no etiquetado)					0.00
82700-402	Transferencias internas y asignaciones al sector público (etiquetado)					0.00
82700-403	Transferencias al resto del sector público (no etiquetado)					0.00
82700-404	Transferencias al resto del sector público (etiquetado)					0.00
82700-405	Subsidios y subvenciones (no etiquetado)					0.00
82700-406	Subsidios y subvenciones (etiquetado)					0.00
82700-407	Ayudas sociales (no etiquetado)			2,371,933.00		2,371,933.00
82700-408	Ayudas sociales (etiquetado)					0.00
82700-409	Pensiones y jubilaciones (no etiquetado)					0.00
82700-410	Pensiones y jubilaciones (etiquetado)					0.00
82700-411	Transferencias a fideicomisos, mandatos y otros análogos (no etiquetado)					0.00
82700-412	Transferencias a fideicomisos, mandatos y otros análogos (etiquetado)					0.00

[Handwritten signature]

[Handwritten signature]

[Handwritten signature]

[Handwritten signature]

[Handwritten signature]

[Handwritten signature]

[Handwritten signature]

								0.00	
82700-413	Transferencias a la seguridad social (no etiquetado)							0.00	
82700-414	Transferencias a la seguridad social (etiquetado)							0.00	
82700-415	Donativos (no etiquetado)					23,915.00		23,915.00	
82700-416	Donativos (etiquetado)							0.00	
82700-417	Transferencias al exterior (no etiquetado)							0.00	
82700-418	Transferencias al exterior (etiquetado)					1,127,045.27	0.00	1,127,045.27	
82700-500	Bienes muebles, Inmuebles e Intangibles					391,931.79		391,931.79	
82700-501	Mobiliario y equipo de administración (no etiquetado)							0.00	
82700-502	Mobiliario y equipo de administración (etiquetado)					6,504.58		6,504.58	
82700-503	Mobiliario y equipo educacional y recreativo (no etiquetado)							0.00	
82700-504	Mobiliario y equipo educacional y recreativo (etiquetado)							0.00	
82700-505	Equipo instrumental médico y de laboratorio (no etiquetado)					3,803.95		3,803.95	
82700-506	Equipo instrumental médico y de laboratorio (etiquetado)							0.00	
82700-507	Vehículos y equipo de transporte (no etiquetado)							0.00	
82700-508	Vehículos y equipo de transporte (etiquetado)							0.00	
82700-509	Equipo de defensa y seguridad (no etiquetado)							0.00	
82700-510	Equipo de defensa y seguridad (etiquetado)							0.00	
82700-511	Maquinaria, otros equipos y herramientas (no etiquetado)							0.00	
82700-512	Maquinaria, otros equipos y herramientas (etiquetado)							0.00	
82700-513	Activos biológicos (no etiquetado)							0.00	
82700-514	Activos biológicos (etiquetado)					724,804.95		724,804.95	
82700-515	Bienes Inmuebles (no etiquetado)							0.00	
82700-516	Bienes Inmuebles (etiquetado)							0.00	
82700-517	Activos Intangibles (no etiquetado)							0.00	
82700-518	Activos Intangibles (etiquetado)					0.00	0.00	0.00	
82700-600	Inversión pública							0.00	
82700-601	Obra pública en bienes de dominio público (no etiquetado)							0.00	
82700-602	Obra pública en bienes de dominio público (etiquetado)							0.00	
82700-603	Obra pública en bienes de dominio propios (no etiquetado)							0.00	
82700-604	Obra pública en bienes de dominio propios (etiquetado)							0.00	
82700-605	Proyectos productivos y acciones de fomento (no etiquetado)							0.00	
82700-606	Proyectos productivos y acciones de fomento (etiquetado)							0.00	
82700-700	Inversiones financieras y otras provisiones					0.00	0.00	0.00	
82700-701	Inversiones para el fomento de actividades productivas (no etiquetado)							0.00	
82700-702	Inversiones para el fomento de actividades productivas (etiquetado)							0.00	
82700-703	Acciones y participaciones de capital (no etiquetado)							0.00	
82700-704	Acciones y participaciones de capital (etiquetado)							0.00	
82700-705	Compra de títulos y valores (no etiquetado)							0.00	

82700-705	Copia de títulos y valores (etiquetado)						0.00		
82700-707	Concesión de préstamos (no etiquetado)						0.00		
82700-708	Concesión de préstamos (etiquetado)						0.00		
82700-709	Inversiones en fideicomisos, mandatos y otros análogos (no etiquetado)						0.00		
82700-710	Inversiones en fideicomisos, mandatos y otros análogos (etiquetado)						0.00		
82700-711	Otras inversiones financieras (no etiquetado)						0.00		
82700-712	Otras inversiones financieras (etiquetado)						0.00		
82700-713	Provisiones para contingencias y otras erogaciones especiales (no etiquetado)						0.00		
82700-714	Provisiones para contingencias y otras erogaciones especiales (etiquetado)						0.00		
82700-800	Participaciones y aportaciones			0.00	0.00		0.00		
82700-801	Participaciones (no etiquetado)						0.00		
82700-802	Participaciones (etiquetado)						0.00		
82700-803	Aportaciones (no etiquetado)						0.00		
82700-804	Aportaciones (etiquetado)						0.00		
82700-805	Convenios (no etiquetado)						0.00		
82700-806	Convenios (etiquetado)						0.00		
82700-900	Deuda pública			0.00	0.00		0.00		
82700-901	Amortización de la deuda pública (no etiquetado)						0.00		
82700-902	Amortización de la deuda pública (etiquetado)						0.00		
82700-903	Intereses de la deuda pública (no etiquetado)						0.00		
82700-904	Intereses de la deuda pública (etiquetado)						0.00		
82700-905	Comisiones de la deuda pública (no etiquetado)						0.00		
82700-906	Comisiones de la deuda pública (etiquetado)						0.00		
82700-907	Gastos de la deuda pública (no etiquetado)						0.00		
82700-908	Gastos de la deuda pública (etiquetado)						0.00		
82700-909	Costo por coberturas (no etiquetado)						0.00		
82700-910	Costo por coberturas (etiquetado)						0.00		
82700-911	Apoyos financieros (no etiquetado)						0.00		
82700-912	Apoyos financieros (etiquetado)						0.00		
82700-913	Adeudos de ejercicios anteriores (adesos) (no etiquetado)						0.00		
82700-914	Adeudos de ejercicios anteriores (adesos) (etiquetado)						0.00		
90000	CUENTAS DE CIERRE PRESUPUESTARIO			0.00	0.00		0.00		
91000	SUPERAVIT FINANCIERO						0.00		
92000	DEFICIT FINANCIERO						0.00		
93000	ADEUDOS DE EJERCICIOS FISCALES ANTERIORES						0.00		
SUMAS IGUALES DE CUENTAS DE ORDEN PRESUPUESTAL				0.00	0.00	117,720,092.28	117,720,092.28	28,091,996.53	28,091,996.53

DIF Municipal de Ocotlán
ESTADO DE CAMBIOS EN LA SITUACIÓN FINANCIERA
 Del 1° de Enero al 31 de Diciembre de 2020

CONCEPTO	ORIGEN	APLICACIÓN
Activo	-548,322.32	1,178,258.58
Activo circulante	-69,517.46	51,213.31
Efectivo y equivalentes	-69,517.46	0.00
Derechos a recibir efectivo o equivalentes	0.00	51,213.31
Derechos a recibir bienes o servicios	0.00	0.00
Inventarios	0.00	0.00
Almacenes	0.00	0.00
Estimación por pérdida o deterioro de activos circulantes	0.00	0.00
Otros activos circulantes	-478,804.86	1,127,045.27
Activo no circulante	0.00	0.00
Inversiones financieras a largo plazo	0.00	0.00
Derechos a recibir efectivo o equivalentes a largo plazo	0.00	724,804.95
Bienes inmuebles, infraestructura y construcciones en proceso	0.00	402,240.32
Bienes muebles	0.00	0.00
Activos intangibles	-478,804.86	0.00
Depreciación, deterioro y amortización acumulada de bienes	0.00	0.00
Activos diferidos	0.00	0.00
Estimación por pérdida o deterioro de activos no circulantes	0.00	0.00
Otros activos no circulantes	102,771.07	0.00
Pasivo	102,771.07	0.00
Pasivo circulante	102,771.07	0.00
Cuentas por pagar a corto plazo	80,925.14	0.00
Documentos por pagar a corto plazo	21,845.93	0.00
Porción a corto plazo de la deuda pública a largo plazo	0.00	0.00
Títulos y valores a corto plazo	0.00	0.00
Pasivos diferidos a corto plazo	0.00	0.00
Fondos y bienes de terceros en garantía y/o administración a corto plazo	0.00	0.00
Provisiones a corto plazo	0.00	0.00
Otros pasivos a corto plazo	0.00	0.00
Pasivo no circulante	0.00	0.00
Cuentas por pagar a largo plazo	0.00	0.00
Documentos por pagar a largo plazo	0.00	0.00
Deuda pública a largo plazo	0.00	0.00
Pasivos diferidos a largo plazo	0.00	0.00
Fondos y bienes de terceros en garantía y/o en administración a largo plazo	0.00	0.00
Provisiones a largo plazo	2,436,683.28	-1,909,518.09
Hacienda pública/patrimonio	0.00	0.00
Hacienda pública/patrimonio contribuido	0.00	0.00
Aportaciones	0.00	0.00
Donaciones de capital	0.00	0.00
Actualización de la hacienda pública / patrimonio	2,436,683.28	-1,909,518.09
Hacienda pública/patrimonio generado	0.00	-1,909,518.09
Resultados del ejercicio (ahorro / desahorro)	2,436,683.28	0.00
Resultados de ejercicios anteriores	0.00	0.00
Revalúos	0.00	0.00
Reservas	0.00	0.00
Rectificaciones de resultados de ejercicios anteriores	0.00	0.00
Exceso o insuficiencia en la actualización de la hacienda pública/patrimonio	0.00	0.00
Resultado por posición monetaria	0.00	0.00
Resultado por tenencia de activos no monetarios	0.00	0.00

Bajo protesta de decir verdad declaramos que los estados financieros y sus notas, son razonablemente correctos y son responsabilidad del emisor.

LIC. ADRIANA CELINA CASTELLANOS VEGA
 Presidente Municipal o titular del ente público

LIC. LAURA ALEJANDRA OCHOA GARCIA
 Encargado de la Hacienda Municipal o Responsable de las finanzas del ente público

DIF Municipal de Ocotlán
ESTADO DE VARIACIÓN DE LA HACIENDA PÚBLICA
 Del 1° de Enero al 31 de Diciembre de 2020

CONCEPTO	Hacienda pública/patrimonio contribuido	Hacienda pública/patrimonio generado de ejercicios anteriores	Hacienda pública/patrimonio generado del ejercicio	Exceso o insuficiencia en la actualización de la Hacienda pública/patrimonio
Hacienda pública / patrimonio contribuido neto de 2019	0.00	0.00	0.00	0.00
Aportaciones	0.00	0.00	0.00	0.00
Donaciones de capital	0.00	0.00	0.00	0.00
Actualización de la hacienda pública/patrimonio	2,499,139.27	2,436,683.28	2,436,683.28	2,499,139.27
Hacienda pública / patrimonio generado neto de 2019	2,499,139.27	2,436,683.28	2,436,683.28	2,499,139.27
Resultados del ejercicio (ahorro/desahorro)	0.00	0.00	0.00	0.00
Resultados de ejercicios anteriores	0.00	0.00	0.00	0.00
Revalúos	0.00	0.00	0.00	0.00
Reservas	0.00	0.00	0.00	0.00
Rectificaciones de resultados de ejercicios anteriores	0.00	0.00	0.00	0.00
Exceso o insuficiencia en la actualización de la Hacienda pública/patrimonio neto 2019	0.00	0.00	0.00	0.00
Resultado por posición monetaria	0.00	2,499,139.27	2,436,683.28	4,935,822.55
Resultado por tenencia de activos no monetarios	0.00	2,499,139.27	2,436,683.28	4,935,822.55
Hacienda pública / patrimonio neto final de 2019	0.00	2,499,139.27	2,436,683.28	4,935,822.55
Actualización de la hacienda pública/patrimonio	0.00	2,436,683.28	2,436,683.28	2,436,683.28
Donaciones de capital	0.00	0.00	0.00	0.00
Actualización de la hacienda pública/patrimonio generado neto de 2020	0.00	2,436,683.28	2,436,683.28	2,436,683.28
Resultados del ejercicio (ahorro/desahorro)	0.00	0.00	0.00	0.00
Resultados de ejercicios anteriores	0.00	0.00	0.00	0.00
Revalúos	0.00	0.00	0.00	0.00
Reservas	0.00	0.00	0.00	0.00
Rectificaciones de resultados de ejercicios anteriores	0.00	0.00	0.00	0.00
Cambios en la hacienda pública/patrimonio contribuido neto de 2020	0.00	0.00	0.00	0.00
Aportaciones	0.00	0.00	0.00	0.00
Donaciones de capital	0.00	0.00	0.00	0.00
Actualización de la hacienda pública/patrimonio	0.00	2,436,683.28	2,436,683.28	2,436,683.28
Actualización de la hacienda pública/patrimonio generado neto de 2020	0.00	2,436,683.28	2,436,683.28	2,436,683.28
Resultados del ejercicio (ahorro/desahorro)	0.00	0.00	0.00	0.00
Resultados de ejercicios anteriores	0.00	0.00	0.00	0.00
Revalúos	0.00	0.00	0.00	0.00
Reservas	0.00	0.00	0.00	0.00
Rectificaciones de resultados de ejercicios anteriores	0.00	0.00	0.00	0.00
Cambios en el exceso o insuficiencia en la actualización de la hacienda pública/patrimonio neto de 2020	0.00	0.00	0.00	0.00
Resultados por posición monetaria	0.00	0.00	0.00	0.00
Resultados por terceros de activos no monetarios	0.00	0.00	0.00	0.00
Hacienda pública/patrimonio neto final de 2020	0.00	4,935,822.55	5,27,165.19	5,462,987.74

Bajo protesta de decir verdad declaramos que los estados financieros y sus notas, son razonablemente correctos y son responsabilidad del emisor.

LIC. LAURA ALEJANDRA OCHOA GARCIA
 Encargado de la Hacienda Municipal o Responsable de las finanzas del ente público

LIC. ADRIANA CELINA CASTELLANOS VEGA
 Presidente Municipal o titular del ente público

DIF Municipal de Ocotlán
ESTADO DE FLUJOS DE EFECTIVO
 Del 1° de Enero al 31 de Diciembre de 2020

CONCEPTO

2020 2019

Flujos de efectivo de las actividades de operación	14,011,418.75	17,295,937.24
Origen		
Impuestos		
Cuotas y aportaciones de seguridad social		
Contribuciones de mejoras		
Derechos		
Productos		
Aprovechamientos	1,036,878.50	2,043,470.20
Ingresos por venta de bienes y prestación servicios		
Participaciones, aportaciones, convenios, incentivos derivados de la colaboración fiscal y fondos distintos de	9,129,174.96	9,609,657.60
Transferencias, asignaciones, subsidios y subvenciones, y pensiones y jubilaciones	3,845,365.29	5,642,809.44
Otros orígenes de operación	12,983,691.41	14,640,116.46
Aplicación		
Servicios personales	7,374,618.87	7,510,212.14
Materiales y suministros	2,404,412.99	2,890,325.15
Servicios generales	808,811.78	2,393,216.91
Transferencias internas y asignaciones al sector público	2,395,847.77	1,846,362.26
Transferencias al resto del sector público		
Subsidios y subvenciones		
Ayudas sociales		
Pensiones y jubilaciones		
Transferencias a fideicomisos, mandatos y contratos análogos		
Transferencias a la seguridad social		
Donativos		
Transferencias al exterior		
Participaciones		
Aportaciones		
Convenios		
Otros aplicaciones de operación	1,027,727.34	2,655,820.78
Flujos netos de efectivo por actividades de operación	29,800.47	36,394.30
Flujos de efectivo de las actividades de inversión	29,800.47	36,394.30
Origen		
Bienes inmuebles, infraestructura y construcciones en proceso		
Bienes muebles		
Otros Orígenes de inversión	1,127,045.27	2,056,095.00
Aplicación		
Bienes inmuebles, infraestructura y construcciones en proceso	402,240.32	1,911,925.00
Bienes muebles		
Otras aplicaciones de inversión	-1,097,244.80	-2,019,660.70
Flujos netos de efectivo por actividades de inversión	0.00	0.00
Flujo de efectivo de las actividades de financiamiento	0.00	0.00
Origen		
Endudamiento neto		
Interno		
Externo		
Otros orígenes de financiamiento	0.00	0.00
Aplicación		
Servicios de la deuda	0.00	0.00
Interno		
Externo		
Otras aplicaciones de financiamiento	0.00	0.00
Flujos netos de efectivo por actividades de financiamiento	-69,517.46	636,160.08
Incremento/disminución neta en el efectivo y equivalentes al efectivo	1,188,617.08	552,457.00
Efectivo y equivalentes al efectivo al inicio del ejercicio	1,119,099.62	1,188,617.08
Efectivo y equivalentes al efectivo al final del ejercicio	2,307,716.70	1,741,074.08

Bajo protesta de decir verdad declaramos que los estados financieros y sus notas, son razonablemente correctos y son responsabilidad del emisor.

LIC. ADRIANA CEIUNA CASTELLANOS VEGA
 Presidente Municipal o Titular del ente público

LIC. LAURA ALEJANDRA OCHOA GARCIA
 Encargado de Hacienda Municipal o
 Responsable de las finanzas del ente público

DIF Municipal de Ocotlán
CONCILIACIÓN ENTRE LOS INGRESO PRESUPUESTARIOS Y CONTABLES
 Del 1° de Enero al 31 de Diciembre de 2020

CONCEPTO	IMPORTE
1. Total de ingresos presupuestarios	0.00
2. Ingresos contables no presupuestarios	0.00
2.1 Ingresos financieros	0.00
2.2 Incremento por variaciones de inventarios	0.00
2.3 Disminución del exceso de estimación por pérdida o deterioro u obsolescencia	0.00
2.4 Disminución del exceso de provisiones	0.00
2.5 Otros ingresos y beneficios varios	0.00
2.6 Otros ingresos contables no presupuestarios	0.00
3. Ingresos presupuestarios no contables	0.00
3.1 Aprovechamientos patrimoniales	0.00
3.2 Ingresos derivados de financiamientos	0.00
3.3 Otros ingresos presupuestarios no contables	0.00
4. Total de ingresos contables	13,989,662.00
	<u>13,989,662.00</u>

responsabilidad del emisor.

LIC. ADRIANA CELINA CASTELLANOS VEGA
 Presidente Municipal o titular del ente público

LIC. LAURA ALEJANDRA OCHOA GARCIA
 Encargado de la Hacienda Municipal
 o Responsable de las finanzas del ente público

DIF Municipal de Ocotlán

CONCILIACIÓN ENTRE LOS EGRESOS PRESUPUESTARIOS Y LOS GASTOS CONTABLES

Del 1° de Enero al 31 de Diciembre de 2020

CONCEPTO	IMPORTE
1. Total de egresos presupuestarios	14,102,334.53
2. Egresos presupuestarios no contables	1,127,045.27
2.1 Materias primas y materiales de producción y comercialización	0.00
2.2 Materiales y suministros	0.00
2.3 Mobiliario y equipo de administración	391,931.79
2.4 Mobiliario y equipo educacional y recreativo	6,504.58
2.5 Equipo e instrumental médico y de laboratorio	3,803.95
2.6 Vehículos y equipo de transporte	0.00
2.7 Equipo de defensa y seguridad	0.00
2.8 Maquinaria, otros equipos y herramientas	0.00
2.9 Activos biológicos	0.00
2.10 Bienes inmuebles	0.00
2.11 Activos intangibles	0.00
2.12 Obras públicas en bienes de dominio público	724,804.95
2.13 Obras públicas en bienes propios	0.00
2.14 Acciones y participaciones de capital	0.00
2.15 Compra de títulos y valores	0.00
2.16 Concesión de préstamos	0.00
2.17 Inversiones en fideicomisos, mandatos y otros análogos	0.00
2.18 Provisiones para contingencias y otras erogaciones especiales	0.00
2.19 Amortización de la deuda pública	0.00
2.20 Adeudos de ejercicios fiscales anteriores (ADEFAS)	0.00
2.21 Otros egresos presupuestales no contables	0.00
3. Gastos contables no presupuestales	487,207.55
3.1 Estimaciones, depreciaciones, deterioros, obsolescencias y amortizaciones	478,804.86
3.2 Provisiones	0.00
3.3 Disminución de inventarios	0.00
3.4 Aumento por insuficiencia de estimaciones por pérdida o deterioro u obsolescencias	0.00
3.5 Aumento por insuficiencia de provisiones	8,402.69
3.6 Otros gastos	0.00
3.7 Otros gastos contables no presupuestales	0.00
4. Total de gastos contables	13,462,496.81

Bajo protesta de decir verdad declaramos que los estados financieros y sus notas, son razonablemente correctos y son responsabilidad del emisor.

LIC. ADRIANA CEJUNA CASTELLANOS VEGA
Presidente Municipal o titular del ente público

LIC. LAURA ALEJANDRA OCHOA GARCIA
Encargado de la Hacienda Municipal
o Responsable de las finanzas del ente público

DIF Municipal de Ocotlán
ESTADO ANALÍTICO DEL ACTIVO
 Del 1° de Enero al 31 de Diciembre de 2020

CONCEPTO	SALDO INICIAL	CARGO DEL PERIODO	ABONO DEL PERIODO	SALDO FINAL	VARIACIÓN DEL PERIODO
Activo	5,179,551.12	17,901,391.57	17,271,455.31	5,809,487.38	629,936.26
Activo circulante	1,436,946.61	17,253,151.16	17,271,455.31	1,418,642.46	-18,304.15
Efectivo y equivalentes	1,188,617.08	15,376,189.01	15,445,706.47	1,119,099.62	-69,517.46
Derechos a recibir efectivo o equivalentes	248,329.53	1,876,962.15	1,825,748.84	299,542.84	51,213.31
Derechos a recibir bienes o servicios	0.00	0.00	0.00	0.00	0.00
Inventarios	0.00	0.00	0.00	0.00	0.00
Almacenes	0.00	0.00	0.00	0.00	0.00
Estimación por pérdida o deterioro de activos circulantes	0.00	0.00	0.00	0.00	0.00
Otros activos circulantes	3,742,604.51	648,240.41	0.00	4,390,844.92	648,240.41
Activo no circulante	0.00	0.00	0.00	0.00	0.00
Inversiones financieras a largo plazo	0.00	0.00	0.00	0.00	0.00
Derechos a recibir efectivo o equivalentes a largo plazo	1,253,229.45	724,804.95	0.00	1,978,034.40	724,804.95
Bienes inmuebles, infraestructura y construcciones en proceso	2,759,523.28	402,240.32	0.00	3,161,763.60	402,240.32
Bienes muebles	0.00	0.00	0.00	0.00	0.00
Activos intangibles	-270,148.22	-478,804.86	0.00	-748,953.08	-478,804.86
Depreciación, deterioro y amortización acumulada de bienes	0.00	0.00	0.00	0.00	0.00
Activos diferidos	0.00	0.00	0.00	0.00	0.00
Estimación por pérdida o deterioro de activos no circulantes	0.00	0.00	0.00	0.00	0.00
Otros activos no circulantes	0.00	0.00	0.00	0.00	0.00

Bajo protesta de decir verdad declaramos que los estados financieros y sus notas, son razonablemente correctos y son responsabilidad del emisor.

 LIC. ADRIANA CELINA CASTELLANOS VEGA
 Presidente Municipal o titular del ente público

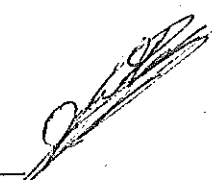
 LIC. LAURA ALEJANDRA OCHOA GARCIA
 Encargado de la Hacienda Municipal o Responsable de las finanzas del ente público

DIF Municipal de Ocotlán
ESTADO DE ACTIVIDADES
Del 1° de Enero al 31 de Diciembre de 2020

CONCEPTO

	2020	2019
40000 INGRESOS Y OTROS BENEFICIOS	1,936,579.00	2,043,270.20
41000 INGRESOS DE GESTION	0.00	0.00
41100 IMPUESTOS	0.00	0.00
41110 Impuestos sobre los ingresos	0.00	0.00
41101-1 Impuestos sobre el patrimonio	0.00	0.00
41101-2 Impuesto predial	0.00	0.00
41120-1 Impuestos sobre transacciones patrimoniales	0.00	0.00
41120-2 Impuestos sobre negocios judiciales	0.00	0.00
41130 Impuestos sobre la producción, el consumo y las transacciones	0.00	0.00
41140 Impuestos al comercio exterior	0.00	0.00
41150 Impuestos sobre nominas y asimilables	0.00	0.00
41160 Impuestos ecológicos	0.00	0.00
41170 Accesorios de impuestos	0.00	0.00
41170-1 Recargos	0.00	0.00
41170-2 Actualizaciones	0.00	0.00
41170-3 Multas	0.00	0.00
41170-4 Gastos de ejecución	0.00	0.00
41170-5 Otros no especificados	0.00	0.00
41180 Impuestos no comprendidos en la ley de ingresos vigente, causados en ejercicios fiscales anteriores pendientes de liquidar o pago	0.00	0.00
41190-1 Impuestos no comprendidos en la ley de ingresos vigente, causados en ejercicios fiscales anteriores pendientes de liquidar o pago	0.00	0.00
41190-2 Otros impuestos	0.00	0.00
41190-3 Otros impuestos	0.00	0.00
41200 CUOTAS Y APORTACIONES DE SEGURIDAD SOCIAL	0.00	0.00
41210 Aportaciones para fondos de vivienda	0.00	0.00
41220 Cuotas para la seguridad social	0.00	0.00
41230 Cuotas de ahorro para el retiro	0.00	0.00
41240 Accesorios de cuotas y aportaciones de seguridad social	0.00	0.00
41290 Otras cuotas y aportaciones para la seguridad social	0.00	0.00
41300 CONTRIBUCIONES DE MEJORAS	0.00	0.00
41310 Contribuciones de mejoras por obras públicas	0.00	0.00
41300-1 Contribuciones de mejoras no comprendidas en la ley de inc. vigente, causados en ejercicios fiscales anteriores pendientes de liquidar o pago	0.00	0.00
41320-1 Contribuciones de mejoras no comprendidas en la ley de inc. vigente, causados en ejercicios fiscales anteriores pendientes de liquidar o pago	0.00	0.00
41320-2 Derechos por el uso, goce, aprovechamiento o explotación de bienes de dominio público	0.00	0.00
41410-1 Derechos por el uso del piso	0.00	0.00
41410-2 Derechos de uso de construcciones y pertenencias municipales	0.00	0.00
41410-3 Derechos de uso de construcciones y demás inmuebles de propiedad municipal	0.00	0.00
41420-1 Derechos de licencias y permisos de obras	0.00	0.00
41430-1 Derechos de licencias y permisos de gloriarios	0.00	0.00
41430-2 Derechos de licencias de construcción, reconstrucción, reparación o demolición de obras	0.00	0.00
41430-3 Derechos de regulaciones de las reglas de obra	0.00	0.00
41430-4 Derechos de alineamiento, designación de número oficial e inspección	0.00	0.00
41430-5 Derechos de licencias de cambio de régimen de propiedad y desamortización	0.00	0.00
41430-7 Derechos de servicios de obra	0.00	0.00
41430-8 Derechos de servicios de salud	0.00	0.00
41430-9 Derechos de servicio de limpieza, recolección, traslado, tratamiento y disposición final de residuos	0.00	0.00
41430-10 Derechos de agua potable, drenaje, alcantarillado, riego, saneamiento y disposición final de aguas residuales	0.00	0.00
41430-11 Derechos del registro civil	0.00	0.00
41430-13 Derechos de los registros	0.00	0.00
41430-14 Derechos de los servicios de catastro	0.00	0.00
41440 Accesorios de derecho	0.00	0.00
41440-1 Reservas	0.00	0.00
41440-2 Actualizaciones	0.00	0.00
41440-3 Multas	0.00	0.00
41440-4 Gastos de ejecución	0.00	0.00
41440-5 Otros no especificados	0.00	0.00
41450 Derechos no comprendidos en la ley de ingresos vigente, causados en ejercicios fiscales anteriores pendientes de liquidación o pago	0.00	0.00
41450-1 Derechos no comprendidos en la ley de ingresos vigente, causados en ejercicios fiscales anteriores pendientes de liquidación o pago	0.00	0.00
41450-2 Otros derechos	0.00	0.00
41450-3 PRODUCTOS	0.00	0.00
41510 Productos	0.00	0.00
41510-1 Uso, goce, aprovechamiento o explotación de bienes de dominio privado	0.00	0.00
41510-2 Productos diversos	0.00	0.00
41520 Empeñamiento de bienes muebles no sujetos a ser inventariados (teropeda)	0.00	0.00
41530 Accesorios de productos (teropeda)	0.00	0.00
41540 Productos no comprendidos en la ley de ingresos vigente, causados en ejercicios fiscales anteriores pendientes de liquidación o pago	0.00	0.00
41540-1 Productos no comprendidos en la ley de ingresos vigente, causados en ejercicios fiscales anteriores pendientes de liquidación o pago	0.00	0.00
41590 Otros productos, que generen ingresos corrientes (teropeda)	0.00	0.00
41600 AMORTIZAMIENTOS	0.00	0.00
41610 Incentivos derivados de la colaboración fiscal (teropeda)	0.00	0.00
41620 Multas	0.00	0.00
41670-1 Indemnizaciones	0.00	0.00
41680-1 Retiros	0.00	0.00
41680-2 Retiros	0.00	0.00
41680-3 Aprovechamientos provenientes de obras públicas	0.00	0.00
41680-4 Aprovechamientos no comprendidos en la ley de inc. vigente, causados en ejercicios fiscales anteriores pendientes de liquidación o pago	0.00	0.00
41680-5 Aprovechamientos no comprendidos en la ley de inc. vigente, causados en ejercicios fiscales anteriores pendientes de liquidación o pago	0.00	0.00
41690 Accesorios de aprovechamiento	0.00	0.00
41690-1 Recargos	0.00	0.00
41690-2 Actualizaciones	0.00	0.00
41690-3 Multas	0.00	0.00
41690-4 Gastos de ejecución	0.00	0.00
41690-5 Otros no especificados	0.00	0.00

51130-3	Horas extraordinarias	0,00	0,00	0,00
51130-4	Comensaciones	0,00	0,00	0,00
51130-5	Sobresueros	0,00	0,00	0,00
51130-6	Asignaciones de léngua de mando, por comisión, de vacio y de técnica especial	0,00	0,00	0,00
51130-7	Horas extras	0,00	0,00	0,00
51130-8	Participaciones por vigencia en el cumplimiento de la ley y custodia de valores	0,00	0,00	0,00
51140	Seguridad social	0,00	0,00	0,00
51140-1	Aportaciones a fondos de jubilación	0,00	0,00	0,00
51140-2	Aportaciones a fondos de vejez	0,00	0,00	0,00
51140-3	Aportaciones a sistemas para el retiro	0,00	0,00	0,00
51140-4	Aportaciones para seguros	0,00	0,00	0,00
51150	Otras prestaciones sociales y económicas	0,00	0,00	0,00
51150-1	Cuotas para el fondo de ahorro y fondo de trabajo	0,00	0,00	0,00
51150-2	Indemnizaciones	0,00	0,00	0,00
51150-3	Prestaciones y haberes de retiro	0,00	0,00	0,00
51150-4	Prestaciones contractuales	0,00	0,00	0,00
51150-5	Ayores a la cooperación de los servidores públicos	0,00	0,00	0,00
51150-6	Otras prestaciones sociales y económicas	0,00	0,00	0,00
51160	Pago de estimulos a servidores públicos	0,00	0,00	0,00
51160-1	Estimulos	0,00	0,00	0,00
51160-2	Recompenzas	2.404.413,16	2.890.325,15	0,00
51200	MATERIALES Y SUMINISTROS	321.602,39	0,00	0,00
51200-1	Materiales de administración, empuñ de documentos y artículos oficiales	168.459,02	0,00	0,00
51200-2	Materiales, útiles y equipos menores de oficina	0,00	0,00	0,00
51200-3	Materiales y útiles de inspección y reproducción	0,00	0,00	0,00
51200-4	Materiales estéticos y regalo	9.390,26	0,00	0,00
51200-5	Materiales, útiles y equipos menores de tecnología de la información y comunicaciones	143.118,10	0,00	0,00
51200-6	Material de imprenta	627,01	0,00	0,00
51200-7	Materiales para el registro e identificación de bienes y personas	0,00	0,00	0,00
51200-8	- Alimentos y utensilios	1.583.807,61	2.295.902,31	0,00
51200-9	Productos alimenticios para animales	1.583.807,61	2.295.902,31	0,00
51200-1	Productos alimenticios para animales	435,00	0,00	0,00
51200-2	Utensilios para el servicio de alimentación	0,00	0,00	0,00
51200-3	Materiales primas y materiales de producción y comercialización	0,00	0,00	0,00
51200-4	Productos alimenticios, agropecuarios y forestales adquiridos como materia prima	0,00	0,00	0,00
51200-5	Productos de cuero, piel, plástico y hule adquiridos como materia prima	0,00	0,00	0,00
51200-6	Productos textiles adquiridos como materia prima	0,00	0,00	0,00
51200-7	Productos de papel, cartón e impresos adquiridos como materia prima	0,00	0,00	0,00
51200-8	Productos químicos, farmacéuticos y de laboratorio adquiridos como materia prima	0,00	0,00	0,00
51200-9	Productos de cuero, piel, plástico y hule adquiridos como materia prima	0,00	0,00	0,00
51200-10	Materiales adquiridos para su comercialización	63.271,14	0,00	0,00
51200-11	Otros productos adquiridos como materia prima	3.373,00	0,00	0,00
51200-12	Materiales y artículos de construcción y reparación	2.321,00	0,00	0,00
51200-13	Productos minerales no metálicos	1.159,00	0,00	0,00
51200-14	Cemento y productos de concreto	0,00	0,00	0,00
51200-15	Gal, yeso y productos de yeso	208,00	0,00	0,00
51200-16	Madera y productos de madera	21.249,26	0,00	0,00
51200-17	Vidrio y productos de vidrio	2.382,00	0,00	0,00
51200-18	Material eléctrico y electrónico	14.614,00	0,00	0,00
51200-19	Artículos metálicos para la construcción	17.720,88	0,00	0,00
51200-20	Materiales complementarios	22.353,75	0,00	0,00
51200-21	Otros metales y aleaciones de construcción y reparación	0,00	0,00	0,00
51200-22	Productos químicos, farmacéuticos y de laboratorio	696,91	0,00	0,00
51200-23	Productos químicos básicos	0,00	0,00	0,00
51200-24	Fertilizantes, pesticidas y otros agroquímicos	3.044,09	0,00	0,00
51200-25	Medicinas y productos farmacéuticos	18.454,75	0,00	0,00
51200-26	Materiales, accesorios y suministros médicos	0,00	0,00	0,00
51200-27	Materiales, accesorios y suministros de laboratorio	0,00	0,00	0,00
51200-28	Fibras sintéticas, hules plásticos y derivados	0,00	0,00	0,00
51200-29	Otros productos químicos	325.244,41	594.422,84	0,00
51200-30	Combustibles, lubricantes y aditivos	325.244,41	594.422,84	0,00
51200-31	Gasolina y sus derivados	7.038,00	0,00	0,00
51200-32	Gasolina y sus derivados	2.992,80	0,00	0,00
51200-33	Vestuario, blancos, prendas de protección y artículos deportivos	4.945,20	0,00	0,00
51200-34	Vestuario y uniformes	0,00	0,00	0,00
51200-35	Prendas de seguridad y protección personal	0,00	0,00	0,00
51200-36	Arbitrios deportivos	0,00	0,00	0,00
51200-37	Productos textiles	0,00	0,00	0,00
51200-38	Almohadas y colchones	5.976,37	0,00	0,00
51200-39	Almohadas y colchones para seguridad	0,00	0,00	0,00
51200-40	Materiales y suministros para seguridad	0,00	0,00	0,00
51200-41	Sustancias y materiales explosivos	5.476,37	0,00	0,00
51200-42	Materiales de seguridad pública	75.216,49	0,00	0,00
51200-43	Herramientas, relacionadas y accesorios menores	796,79	40,00	0,00
51200-44	Herramientas menores	45.211,89	1,00	0,00
51200-45	Reflexores y accesorios menores de edificios	26.718,00	0,00	0,00
51200-46	Reflexores y accesorios menores de equipo de cómputo y tecnología de la información	1.968,40	0,00	0,00
51200-47	Reflexores y accesorios menores de equipo e instrumental médico y de laboratorio	1.021,41	0,00	0,00
51200-48	Reflexores y accesorios menores de equipo de oficina y seguridad	0,00	0,00	0,00
51200-49	Reflexores y accesorios menores de equipamiento y otros equipos	0,00	0,00	0,00
51200-50	Reflexores y accesorios menores de equipamiento y otros equipos	0,00	0,00	0,00
51200-51	Reflexores y accesorios menores de equipamiento y otros equipos	0,00	0,00	0,00
51200-52	Reflexores y accesorios menores de equipamiento y otros equipos	0,00	0,00	0,00
51200-53	Reflexores y accesorios menores de equipamiento y otros equipos	0,00	0,00	0,00
51200-54	Reflexores y accesorios menores de equipamiento y otros equipos	0,00	0,00	0,00
51200-55	Reflexores y accesorios menores de equipamiento y otros equipos	0,00	0,00	0,00
51200-56	Reflexores y accesorios menores de equipamiento y otros equipos	0,00	0,00	0,00
51200-57	Reflexores y accesorios menores de equipamiento y otros equipos	0,00	0,00	0,00
51200-58	Reflexores y accesorios menores de equipamiento y otros equipos	0,00	0,00	0,00
51200-59	Reflexores y accesorios menores de equipamiento y otros equipos	0,00	0,00	0,00
51200-60	Reflexores y accesorios menores de equipamiento y otros equipos	0,00	0,00	0,00
51200-61	Reflexores y accesorios menores de equipamiento y otros equipos	0,00	0,00	0,00
51200-62	Reflexores y accesorios menores de equipamiento y otros equipos	0,00	0,00	0,00
51200-63	Reflexores y accesorios menores de equipamiento y otros equipos	0,00	0,00	0,00
51200-64	Reflexores y accesorios menores de equipamiento y otros equipos	0,00	0,00	0,00
51200-65	Reflexores y accesorios menores de equipamiento y otros equipos	0,00	0,00	0,00
51200-66	Reflexores y accesorios menores de equipamiento y otros equipos	0,00	0,00	0,00
51200-67	Reflexores y accesorios menores de equipamiento y otros equipos	0,00	0,00	0,00
51200-68	Reflexores y accesorios menores de equipamiento y otros equipos	0,00	0,00	0,00
51200-69	Reflexores y accesorios menores de equipamiento y otros equipos	0,00	0,00	0,00
51200-70	Reflexores y accesorios menores de equipamiento y otros equipos	0,00	0,00	0,00
51200-71	Reflexores y accesorios menores de equipamiento y otros equipos	0,00	0,00	0,00
51200-72	Reflexores y accesorios menores de equipamiento y otros equipos	0,00	0,00	0,00
51200-73	Reflexores y accesorios menores de equipamiento y otros equipos	0,00	0,00	0,00
51200-74	Reflexores y accesorios menores de equipamiento y otros equipos	0,00	0,00	0,00
51200-75	Reflexores y accesorios menores de equipamiento y otros equipos	0,00	0,00	0,00
51200-76	Reflexores y accesorios menores de equipamiento y otros equipos	0,00	0,00	0,00
51200-77	Reflexores y accesorios menores de equipamiento y otros equipos	0,00	0,00	0,00
51200-78	Reflexores y accesorios menores de equipamiento y otros equipos	0,00	0,00	0,00
51200-79	Reflexores y accesorios menores de equipamiento y otros equipos	0,00	0,00	0,00
51200-80	Reflexores y accesorios menores de equipamiento y otros equipos	0,00	0,00	0,00
51200-81	Reflexores y accesorios menores de equipamiento y otros equipos	0,00	0,00	0,00
51200-82	Reflexores y accesorios menores de equipamiento y otros equipos	0,00	0,00	0,00
51200-83	Reflexores y accesorios menores de equipamiento y otros equipos	0,00	0,00	0,00
51200-84	Reflexores y accesorios menores de equipamiento y otros equipos	0,00	0,00	0,00
51200-85	Reflexores y accesorios menores de equipamiento y otros equipos	0,00	0,00	0,00
51200-86	Reflexores y accesorios menores de equipamiento y otros equipos	0,00	0,00	0,00
51200-87	Reflexores y accesorios menores de equipamiento y otros equipos	0,00	0,00	0,00
51200-88	Reflexores y accesorios menores de equipamiento y otros equipos	0,00	0,00	0,00
51200-89	Reflexores y accesorios menores de equipamiento y otros equipos	0,00	0,00	0,00
51200-90	Reflexores y accesorios menores de equipamiento y otros equipos	0,00	0,00	0,00
51200-91	Reflexores y accesorios menores de equipamiento y otros equipos	0,00	0,00	0,00
51200-92	Reflexores y accesorios menores de equipamiento y otros equipos	0,00	0,00	0,00
51200-93	Reflexores y accesorios menores de equipamiento y otros equipos	0,00	0,00	0,00
51200-94	Reflexores y accesorios menores de equipamiento y otros equipos	0,00	0,00	0,00
51200-95	Reflexores y accesorios menores de equipamiento y otros equipos	0,00	0,00	0,00
51200-96	Reflexores y accesorios menores de equipamiento y otros equipos	0,00	0,00	0,00
51200-97	Reflexores y accesorios menores de equipamiento y otros equipos	0,00	0,00	0,00
51200-98	Reflexores y accesorios menores de equipamiento y otros equipos	0,00	0,00	0,00
51200-99	Reflexores y accesorios menores de equipamiento y otros equipos	0,00	0,00	0,00
51200-100	Reflexores y accesorios menores de equipamiento y otros equipos	0,00	0,00	0,00
51300	SERVICIOS GENERALES	808.812,32	2.399.216,91	0,00
51300-1	Energía eléctrica	153.968,85	1.349.528,81	0,00
51300-2	Gas	20.134,00	1.349.528,81	0,00
51300-3	Agua	54.991,15	0,00	0,00
51300-4	Agua	0,00	0,00	0,00
51300-5	Telefonia tradicional	46.640,00	0,00	0,00
51300-6	Telefonia celular	24.549,00	0,00	0,00
51300-7	Servicios de telecomunicaciones y satélites	0,00	0,00	0,00
51300-8	Servicios de acceso de Internet, redes y procesamiento de información	4.754,70	0,00	0,00
51300-9	Servicios postales y telegráficos	0,00	0,00	0,00
51300-10	Servicios internets y otros servicios	186.348,90	139.706,00	0,00
51300-11	Servicios de arrendamiento de terrenos	0,00	0,00	0,00
51300-12	Arrendamiento de edificios	152.400,00	139.706,00	0,00
51300-13	Arrendamiento de mobiliario y equipo de administración, educación y recreativo	0,00	0,00	0,00

51330-4	Arrendamiento de equipo e instrumental médico y de laboratorio	0,00	0,00	0,00
51330-5	Arrendamiento de equipo de transporte	0,00	0,00	0,00
51330-6	Arrendamiento de maquinaria, otros equipos y herramientas	31.049,90	0,00	0,00
51330-7	Arrendamiento de autos, camionetas	0,00	0,00	0,00
51330-8	Arrendamiento financiero	0,00	0,00	0,00
51330-9	Otros arrendamientos	1.999,00	0,00	0,00
51330	Servicios profesionales, científicos, técnicos y otros servicios	90.257,26	132.438,14	0,00
51330-1	Servicios legales, de contabilidad, auditoría y relacionados	90.257,26	132.438,14	0,00
51330-2	Servicios de diseño, arquitectura, ingeniería y actividades relacionadas	0,00	0,00	0,00
51330-3	Servicios de consultoría, administrativo, procesos, técnicos y en tecnologías de la información	0,00	0,00	0,00
51330-4	Servicios de investigación científica y técnica	0,00	0,00	0,00
51330-5	Servicios de protección y seguridad	0,00	0,00	0,00
51330-6	Servicios de apoyo administrativo, estadístico, geográfico e impreso	0,00	0,00	0,00
51330-7	Servicios de vigilancia	0,00	0,00	0,00
51330-8	Servicios de protección y seguridad	0,00	0,00	0,00
51330-9	Servicios de vigilancia	0,00	0,00	0,00
51340	Servicios profesionales, científicos y técnicos integrados	55.142,72	6.712,65	0,00
51340-1	Servicios financieros y bancarios	631,76	0,00	0,00
51340-2	Servicios de cobranza, investigación, crédito y similar	0,00	0,00	0,00
51340-3	Servicios de cobranza, investigación, crédito y similar	0,00	0,00	0,00
51340-4	Servicios de cobranza, investigación, crédito y similar	0,00	0,00	0,00
51340-5	Seguros de responsabilidad patrimonial y fianzas	54.520,96	0,00	0,00
51340-6	Seguros de bienes patrimoniales	0,00	0,00	0,00
51340-7	Aseguración, avios y embalgó	0,00	0,00	0,00
51340-8	Fletes y manifiestos	0,00	0,00	0,00
51340-9	Comisiones por ventas	0,00	0,00	0,00
51350	Servicios financieros, bancarios y comerciales integrados	124.220,75	0,00	0,00
51350-1	Servicios de habilitación, reparación, mantenimiento y conservación	19.971,34	0,00	0,00
51350-2	Conservación y mantenimiento menor de inmuebles	0,00	0,00	0,00
51350-3	Instalación, reparación y mantenimiento de mobiliario y equipo de administración, educación y recreativo	1.776,55	0,00	0,00
51350-4	Instalación, reparación y mantenimiento de equipo de cómputo y tecnología de la información	395,00	0,00	0,00
51350-5	Instalación, reparación y mantenimiento de equipo e instrumental médico y de laboratorio	66.563,98	0,00	0,00
51350-6	Reparación y mantenimiento de equipo de oficina y transporte	0,00	0,00	0,00
51350-7	Reparación y mantenimiento de equipo de oficina y transporte	2.621,90	0,00	0,00
51350-8	Instalación, reparación y mantenimiento de maquinaria, otros equipos y herramientas	75,40	0,00	0,00
51350-9	Servicios de limpieza y mantenimiento de áreas	32.790,88	0,00	0,00
51360	Servicios de limpieza y mantenimiento de áreas	0,00	0,00	0,00
51360-1	Servicios de comunicación social y publicidad	0,00	0,00	0,00
51360-2	Difusión por radio, televisión y otros medios de mensajes e sobre programas y actividades gubernamentales	0,00	0,00	0,00
51360-3	Servicios de creatividad, producción y producción de publicidad, excepto Internet	0,00	0,00	0,00
51360-4	Servicios de recepción de fotografías	0,00	0,00	0,00
51360-5	Servicios de la industria gráfica, del sonido y del video	0,00	0,00	0,00
51360-6	Servicio de creación y difusión de contenido exclusivamente a través de Internet	54.087,80	0,00	0,00
51360-7	Otros servicios de información	3.835,88	0,00	0,00
51370	Sumidos de traslado y viáticos	1.845,82	0,00	0,00
51370-1	Pasajes aéreos	0,00	0,00	0,00
51370-2	Pasajes terrestres	0,00	0,00	0,00
51370-3	Pasajes marítimos, lacustres y fluviales	0,00	0,00	0,00
51370-4	Autotransporte	35.401,11	0,00	0,00
51370-5	Viáticos en el país	0,00	0,00	0,00
51370-6	Viáticos en el extranjero	0,00	0,00	0,00
51370-7	Gastos de instalación y traslado de muebles	13.015,80	0,00	0,00
51370-8	Servicios integrados de traslado y viáticos	31.972,64	664.016,26	0,00
51370-9	Otros servicios de traslado y hospedaje	13.695,84	0,00	0,00
51380	Servicios oficiales	105.176,20	661.016,26	0,00
51380-1	Gastos de orden social y cultural	0,00	0,00	0,00
51380-2	Congresos y congresos	0,00	0,00	0,00
51380-3	Exposiciones	0,00	0,00	0,00
51380-4	Gastos de representación	7.814,00	103.822,55	0,00
51380-5	Otros servicios estatales	0,00	0,00	0,00
51390	Servicios financieros y de cementos	7.129,00	0,00	0,00
51390-1	Impuestos y derechos de importación	0,00	0,00	0,00
51390-2	Impuestos y derechos de importación	0,00	0,00	0,00
51390-3	Senencias y resoluciones por cantidad competente	685,00	0,00	0,00
51390-4	Penas, multas, sanciones y actualizaciones	0,00	0,00	0,00
51390-5	Otros gastos por responsabilidades	0,00	0,00	0,00
51390-6	Utilidades	0,00	0,00	0,00
51390-7	Impuesto sobre mano y otros que se devenga de una relación laboral	0,00	103.822,55	0,00
51390-8	Otros servicios generales	2.395.842,77	1.846.362,26	0,00
51390-9	TRANSFERENCIAS, ASIGNACIONES, SUBSIDIOS Y OTRAS AYUDAS	0,00	0,00	0,00
52000	TRANSFERENCIAS INTERNAS Y ASIGNACIONES AL SECTOR PÚBLICO	0,00	0,00	0,00
52100	Asignaciones al sector público	0,00	0,00	0,00
52100-1	Asignaciones presupuestarias al poder legislativo	0,00	0,00	0,00
52100-2	Asignaciones presupuestarias al poder judicial	0,00	0,00	0,00
52100-3	Asignaciones presupuestarias a Organismos Autónomos	0,00	0,00	0,00
52100-4	Transferencias internas otorgadas a entidades parastatales no empresariales y no financieras	0,00	0,00	0,00
52100-5	Transferencias internas otorgadas a entidades parastatales empresariales y no financieras	0,00	0,00	0,00
52100-6	Transferencias internas otorgadas a fiduciarios públicos, empesariales y no financieras	0,00	0,00	0,00
52100-7	Transferencias internas otorgadas a fiduciarios públicos, empesariales y no financieras	0,00	0,00	0,00
52100-8	Transferencias internas otorgadas a instituciones parastatales públicas financieras	0,00	0,00	0,00
52100-9	Transferencias internas otorgadas a instituciones parastatales públicas financieras	0,00	0,00	0,00
52200	Transferencias internas al sector público	0,00	0,00	0,00
52200-1	TRANSFERENCIAS AL RIESGO DEL SECTOR PÚBLICO	0,00	0,00	0,00
52200-2	Transferencias otorgadas a entidades parastatales no empresariales y no financieras	0,00	0,00	0,00
52200-3	Transferencias otorgadas para entidades parastatales empresariales y no financieras	0,00	0,00	0,00
52200-4	Transferencias otorgadas para instituciones parastatales públicas financieras	0,00	0,00	0,00
52200-5	Transferencias a entidades federativas y municipios	0,00	0,00	0,00
52300	SUBSIDIOS Y SUBVENCIONES	0,00	0,00	0,00
52300-1	Subsidios	0,00	0,00	0,00
52300-2	Subsidios a la producción	0,00	0,00	0,00
52300-3	Subsidios a la distribución	0,00	0,00	0,00
52300-4	Subsidios a la inversión	0,00	0,00	0,00
52300-5	Subsidios a la prestación de servicios públicos	0,00	0,00	0,00
52300-6	Subsidios para cubrir diferencias de tasas de interés	0,00	0,00	0,00
52300-7	Subsidios a la vivienda	0,00	0,00	0,00
52300-8	Subsidios a entidades federativas y municipios	0,00	0,00	0,00
52300-9	Otros subsidios	0,00	0,00	0,00
52300	Subvenciones	0,00	0,00	0,00
52300-1	Subvenciones al consumo	0,00	0,00	0,00

52400	AYUDAS SOCIALES	2,377,932.78	1,846,562.26
52410	Ayudas sociales a personas	2,377,932.78	1,846,562.26
52420	Ayudas sociales a personas	0.00	0.00
52420-1	Bezas y otros ayudas para programas de capacitación	0.00	0.00
52430	Ayudas sociales a instituciones	0.00	0.00
52430-1	Ayudas sociales a instituciones de enseñanza	0.00	0.00
52430-2	Ayudas sociales a instituciones de actividades deportivas o recreativas	0.00	0.00
52430-3	Ayudas sociales a instituciones sin fines de lucro	0.00	0.00
52430-4	Ayudas sociales a cooperativas	0.00	0.00
52430-5	Ayudas sociales a entidades de interés público	0.00	0.00
52440	Ayudas sociales por desastres naturales y otros siniestros	0.00	0.00
52440-1	Ayudas por desastres naturales y otros siniestros	0.00	0.00
52500	PENSIONES Y JUBILACIONES	0.00	0.00
52510	Pensiones	0.00	0.00
52510-1	Jubilaciones	0.00	0.00
52520	Jubilaciones	0.00	0.00
52530	Otras pensiones y jubilaciones	0.00	0.00
52590	Otras pensiones y jubilaciones	0.00	0.00
52600	TRANSFERENCIAS A FIDEICOMISOS, MANDATOS Y CONTRATOS ANALÓGICOS	0.00	0.00
52610	Transferencias a fideicomisos, mandatos y contratos analógicos al gobierno	0.00	0.00
52610-1	Transferencias a fideicomisos del Poder Ejecutivo	0.00	0.00
52610-2	Transferencias a fideicomisos del Poder Legislativo	0.00	0.00
52610-3	Transferencias a fideicomisos del Poder Judicial	0.00	0.00
52610-4	Transferencias a fideicomisos, mandatos y contratos analógicos a entidades parastatales	0.00	0.00
52610-5	Transferencias a fideicomisos públicos de entidades parastatales no empresariales y no financieras	0.00	0.00
52610-6	Transferencias a fideicomisos de instituciones públicas financieras	0.00	0.00
52610-7	Transferencias a fideicomisos	0.00	0.00
52700	TRANSFERENCIAS A LA SEGURIDAD SOCIAL	0.00	0.00
52710	Transferencias por calificación de ley	0.00	0.00
52710-1	Transferencias por calificación de ley	23,914.99	0.00
52800	DONATIVOS	23,914.99	0.00
52810	Donativos a instituciones sin fines de lucro	23,914.99	0.00
52810-1	Donativos a instituciones sin fines de lucro	0.00	0.00
52820	Donativos a entidades fedrativas y municipales	0.00	0.00
52820-1	Donativos a entidades fedrativas	0.00	0.00
52830	Donativos a fideicomisos, mandatos y contratos analógicos privados	0.00	0.00
52840	Donativos a fideicomisos privados	0.00	0.00
52840-1	Donativos a fideicomisos, mandatos y contratos analógicos estatales	0.00	0.00
52850	Donativos internacional	0.00	0.00
52850-1	Donativos internacional	0.00	0.00
52900	TRANSFERENCIAS AL EXTERIOR	0.00	0.00
52910	Transferencias al exterior a gobiernos extranjeros y organismos internacionales	0.00	0.00
52910-1	Transferencias para gobiernos extranjeros	0.00	0.00
52910-2	Transferencias para organismos internacionales	0.00	0.00
52920	Transferencias al sector privado externo	0.00	0.00
52920-1	Transferencias para el sector privado externo	0.00	0.00
53000	PARTICIPACIONES Y APORTACIONES	0.00	0.00
53100	Participaciones de la federación a entidades fedrativas y municipales	0.00	0.00
53110	Fondo general de participaciones	0.00	0.00
53110-1	Otros conceptos participables de la federación a entidades fedrativas	0.00	0.00
53110-2	Fondo de fomento municipal	0.00	0.00
53120	Participaciones de las entidades fedrativas a los municipios	0.00	0.00
53120-1	Participaciones de las entidades fedrativas a los municipios	0.00	0.00
53120-2	Otros conceptos participables de la federación a municipios	0.00	0.00
53120-3	Convenio de colaboración administrativa	0.00	0.00
53200	APORTACIONES	0.00	0.00
53210	Aportaciones de la federación a entidades fedrativas y municipales	0.00	0.00
53210-1	Aportaciones de la Federación a los entidos fedrativos	0.00	0.00
53210-2	Aportaciones de la Federación a municipios	0.00	0.00
53210-3	Aportaciones previstas en leyes y decretos al sistema de protección social	0.00	0.00
53210-4	Aportaciones previstas en leyes y decretos compensatorios a entidades fedrativas y municipios	0.00	0.00
53220	Aportaciones de las entidades fedrativas a los municipios	0.00	0.00
53220-1	Aportaciones de las entidades fedrativas a los municipios	0.00	0.00
53300	CONVENIOS	0.00	0.00
53310	Convenios de reasignación	0.00	0.00
53310-1	Convenios de descentralización y otros	0.00	0.00
53320	Convenios de descentralización	0.00	0.00
53320-1	Otros convenios	0.00	0.00
53320-2	Otros convenios	0.00	0.00
54000	INTERESES, COMISIONES Y OTROS GASTOS DE LA DEUDA PÚBLICA	0.00	0.00
54100	INTERESES DE LA DEUDA PÚBLICA	0.00	0.00
54110	Intereses de la deuda pública interna	0.00	0.00
54110-1	Intereses de la deuda interna con instituciones de crédito	0.00	0.00
54110-2	Intereses derivados de la colocación de títulos y valores	0.00	0.00
54110-3	Intereses por arrendamientos financieros nacionales	0.00	0.00
54120	Intereses de la deuda pública externa	0.00	0.00
54120-1	Intereses de la deuda externa con instituciones de crédito	0.00	0.00
54120-2	Intereses de la deuda con organismos financieros internacionales	0.00	0.00
54120-3	Intereses de la deuda bilateral	0.00	0.00
54120-4	Intereses derivados de la colocación de títulos y valores en el exterior	0.00	0.00
54120-5	Intereses por arrendamientos financieros internacionales	0.00	0.00
54200	COMISIONES DE LA DEUDA PÚBLICA	0.00	0.00
54210	Comisiones de la deuda pública interna	0.00	0.00
54210-1	Comisiones de la deuda pública interna	0.00	0.00
54220	Comisiones de la deuda pública externa	0.00	0.00
54220-1	Comisiones de la deuda pública externa	0.00	0.00
54310	GASTOS DE LA DEUDA PÚBLICA INTERNA	0.00	0.00
54310-1	Gastos de la deuda pública interna	0.00	0.00
54320	Gastos de la deuda pública externa	0.00	0.00
54320-1	Gastos de la deuda pública externa	0.00	0.00
54330	COSTO POR COBERTURAS	0.00	0.00
54410	COSTO POR COBERTURAS	0.00	0.00
54500	APOYOS FINANCIEROS	0.00	0.00
54510	Apoyos financieros a intermediarios	0.00	0.00

54530-1	Ayudar financieros e Intermedios		0,00		0,00
54530-1	Ayudar financieros a ahorradores y deudores del sistema financiero nacional		0,00		0,00
54530-1	Ayudar financieros a ahorradores y deudores del sistema financiero nacional		0,00		0,00
55000	OTROS GASTOS Y PERDIDAS EXTRAORDINARIAS	487.207,55	0,00	219.137,50	0,00
55100	ESTIMACIONES DE PERDIDAS, DETERIOROS, OBSOLESCENCIA Y AMORTIZACIONES	478.804,86	0,00	219.137,50	0,00
55110	Estimaciones por pérdida o deterioro de activos circulantes	0,00	0,00	0,00	0,00
55120	Estimaciones por pérdida o deterioro de activos circulantes	63.053,97	0,00	62.661,47	0,00
55130	Depreciación de bienes inmuebles	0,00	0,00	0,00	0,00
55140	Depreciación de infraestructura	415.750,89	0,00	156.476,03	0,00
55150	Depreciación de bienes muebles	0,00	0,00	0,00	0,00
55160	Deterioro de los activos biológicos	0,00	0,00	0,00	0,00
55170	Amortización de activos intangibles	0,00	0,00	0,00	0,00
55180	Disminución de bienes por pérdida, obsolescencia y deterioro	0,00	0,00	0,00	0,00
55200	PROVISIONES				
55210	Provisiones de pasivos a corto plazo	0,00	0,00	0,00	0,00
55220	Provisiones de pasivos a largo plazo	0,00	0,00	0,00	0,00
55300	DISMINUCIÓN DE INVENTARIOS				
55310	Disminución de inventarios de mercancías para venta	0,00	0,00	0,00	0,00
55320	Disminución de inventarios de mercancías en proceso de elaboración	0,00	0,00	0,00	0,00
55330	Disminución de inventarios de mercancías terminadas	0,00	0,00	0,00	0,00
55340	Disminución de inventarios de materias primas, materiales y suministros para producción	0,00	0,00	0,00	0,00
55350	Disminución de inventarios de materias primas, materiales y suministros de consumo	0,00	0,00	0,00	0,00
55400	AUMENTO POR INSUFICIENCIA DE ESTIMACIONES POR PERDIDA O DETERIORO U OBSOLESCENCIA	0,00	0,00	0,00	0,00
55410	Aumento por insuficiencia de estimaciones por pérdida o deterioro u obsolescencia	0,00	0,00	0,00	0,00
55500	AUMENTO POR INSUFICIENCIA DE PROVISIONES				
55510	Aumento por insuficiencia de provisiones	0,00	0,00	0,00	0,00
55900	OTROS GASTOS	3.402,69	0,00	0,00	0,00
55910	Gastos de períodos anteriores	0,00	0,00	0,00	0,00
55920	Pérdidas por responsabilidades	0,00	0,00	0,00	0,00
55930	Bonificaciones y descuentos otorgados	0,00	0,00	0,00	0,00
55940	Diferencias por tipo de cambio negativas	0,00	0,00	0,00	0,00
55950	Diferencias de coberturas negativas en valores amovibles	0,00	0,00	0,00	0,00
55960	Diferencias de coberturas negativas en valores amovibles	0,00	0,00	0,00	0,00
55970	Reservado por participación patrimonial	0,00	0,00	0,00	0,00
55980	Diferencias por reestructuración de deuda pública legativas	0,00	0,00	0,00	0,00
55990	Otros gastos varios	3.402,69	0,00	0,00	0,00
56000	INVERSION PÚBLICA				
56100	INVERSION PÚBLICA NO CAPITALIZABLE	0,00	0,00	0,00	0,00
56110	Construcción en bienes no capitalizables				
		TOTAL DE GASTOS Y OTROS PERDIDAS	13.462.2916,31	14.839.253,96	0,00
		RESULTADO DEL EJERCICIO (AHORRO/DESAHORRO)	527.155,19	2.436.683,28	0,00

Bajo protesta de decir verdad declaramos que los estados financieros y sus notas, son razonablemente correctos y son responsabilidad del emisor.

U.C. ADRIANA CEJUNA CASTELLANOS VEGA
 Presidente Municipal o Titular del ente público

U.C. LAURA ALEJANDRA OCHOA GARCÍA
 Encargado de la Hacienda Pública Municipal o
 Responsable de las finanzas del ente público

DIF Municipal de Ocotlán
ESTADO DE SITUACIÓN FINANCIERA
 Al 31 de Diciembre de 2020

CTA.	CONCEPTO	2020		2019		CTA	CONCEPTO	2020		2019	
		2020	2019	2020	2019			2020	2019	2020	2019
10000	ACTIVO					20000	PASIVO				
11000	ACTIVO CIRCULANTE	1,119,059.62		1,188,617.08		21000	PASIVO CIRCULANTE	324,659.71		243,728.57	
11100	EFFECTIVO Y EQUIVALENTES	23,080.87		39,595.71		21100	CUENTAS POR PAGAR A CORTO PLAZO	3,575.10		187,348.00	
11110	Efectivo	1,096,018.80		1,149,021.37		21110	Servicios personales por pagar a corto plazo	0.00		0.00	
11120	Bancos/Tesorería	0.00		0.00		21120	Proveedores por pagar a corto plazo	0.00		0.00	
11130	Bancos/Dependencias y otros	0.00		0.00		21130	Contratistas por obras públicas por pagar a corto plazo	0.00		0.00	
11140	Inversiones temporales (hasta 3 meses)	0.00		0.00		21140	Participaciones y aportaciones por pagar a corto plazo	0.00		0.00	
11150	Fondos con afectación específica	0.00		0.00		21150	Transferencias otorgadas por pagar a corto plazo	0.00		0.00	
11160	Depósitos de fondos de terceros en garantía y/o administración	0.00		0.00		21160	Intereses, comisiones y otros gastos de la deuda pública por pagar a corto plazo	64,098.24		56,380.57	
11190	Otros efectivos y equivalentes	299,542.84		248,329.53		21170	Retenciones y contribuciones por pagar a corto plazo	0.00		0.00	
11200	DERECHOS A RECIBIR EFECTIVO O EQUIVALENTES	0.00		0.00		21180	Devoluciones de la ley de ingresos por pagar a corto plazo	-2.38		0.00	
11210	Inversiones financieras de corto plazo	209,221.00		151,609.50		21190	Otras cuentas por pagar a corto plazo	21,845.93		0.00	
11220	Cuentas por cobrar a corto plazo	7,759.40		33,348.03		21200	DOCUMENTOS POR PAGAR A CORTO PLAZO	0.00		0.00	
11230	Deudores diversos por cobrar a corto plazo	68,218.00		0.00		21210	Documentos comerciales por pagar a corto plazo	0.00		0.00	
11240	Ingresos por recuperar a corto plazo	0.00		0.00		21220	Documentos con contratistas por obras públicas por pagar a corto plazo	21,845.93		0.00	
11250	Deudores por anticipos de la tesorería a corto plazo	2,000.00		0.00		21230	Otros documentos por pagar a corto plazo	0.00		0.00	
11260	Préstamos otorgados a corto plazo	12,344.44		63,372.00		21300	PORCIÓN A CORTO PLAZO DE LA DEUDA PÚBLICA A LARGO PLAZO	0.00		0.00	
11290	Otros derechos a recibir efectivo o equivalentes a corto plazo	0.00		0.00		21310	Porción a corto plazo de la deuda pública interna	0.00		0.00	
11300	DERECHOS A RECIBIR BIENES O SERVICIOS	0.00		0.00		21320	Porción a corto plazo de la deuda pública externa	0.00		0.00	
11310	Anticipo a proveedores por adquisición de bienes y prestación de servicios a corto plazo	0.00		0.00		21330	Porción a corto plazo de arrendamiento financiero	0.00		0.00	
11320	Anticipo a proveedores por adquisición de bienes inmuebles y muebles a corto plazo	0.00		0.00		21400	TÍTULOS Y VALORES A CORTO PLAZO	0.00		0.00	
11330	Anticipo a proveedores por adquisición de bienes intangibles a corto plazo	0.00		0.00		21410	Títulos y valores de la deuda pública interna a corto plazo	0.00		0.00	
11340	Anticipo a contratistas por obras públicas a corto plazo	0.00		0.00		21420	Títulos y valores de la deuda pública externa a corto plazo	0.00		0.00	
11390	Otros derechos a recibir bienes o servicios a corto plazo	0.00		0.00		21500	PASIVOS DIFERIDOS A CORTO PLAZO	0.00		0.00	
11400	INVENTARIOS	0.00		0.00		21510	Ingresos cobrados por adelantado a corto plazo	0.00		0.00	
11410	Inventario de mercancías para venta	0.00		0.00		21520	Intereses cobrados por adelantado a corto plazo	0.00		0.00	
11420	Inventario de mercancías terminadas	0.00		0.00		21590	Otros pasivos diferidos a corto plazo	0.00		0.00	
11430	Inventario de mercancías en proceso de elaboración	0.00		0.00		21600	FONDOS Y BIENES DE TERCEROS EN GARANTÍA Y/O ADMINISTRACIÓN A CORTO PLAZO	0.00		0.00	
11440	Inventario de materias primas, materiales y suministros para producción	0.00		0.00		21610	Fondos en garantía a corto plazo	0.00		0.00	
11450	Bienes en tránsito	0.00		0.00		21620	Fondos en administración a corto plazo	0.00		0.00	
11500	ALMACENES	0.00		0.00		21630	Fondos contingentes a corto plazo	0.00		0.00	
11510	Almacén de materiales y suministro para el consumo	0.00		0.00		21640	Fondos de fideicomisos, mandatos y contratos análogos a corto plazo	0.00		0.00	
11600	ESTIMACIÓN POR PÉRDIDA O DETERIORO DE ACTIVOS CIRCULANTES	0.00		0.00		21650	Otros fondos de terceros en garantía y/o administración a corto plazo	0.00		0.00	
11610	Estimaciones para cuentas incobrables por derechos a recibir efectivo o equivalentes	0.00		0.00		21660	Valores y bienes en garantía a corto plazo	0.00		0.00	
11620	Estimación por deterioro de inventarios	0.00		0.00		21700	PROVISIONES A CORTO PLAZO	0.00		0.00	
11900	OTROS ACTIVOS CIRCULANTES	0.00		0.00		21710	Provisión para demandas y juicios a corto plazo	0.00		0.00	
11910	Valores en garantía	0.00		0.00		21720	Provisión para contingencias a corto plazo	0.00		0.00	
11920	Bienes en garantía (excluye depósitos de fondos)	0.00		0.00		21750	Otras provisiones a corto plazo	0.00		0.00	
11930	Bienes derivados de embargos, decomisos, aseguramientos y dación en pago	0.00		0.00		21900	OTROS PASIVOS A CORTO PLAZO	0.00		0.00	
11940	Adquisición con fondos de terceros	0.00		0.00		21910	Ingresos por clasificar	0.00		0.00	
						21920	Recaudación por participar	0.00		0.00	
						21990	Otros pasivos circulantes	0.00		0.00	
	ACTIVOS CIRCULANTES	1,418,642.46		1,436,946.61			PASIVOS CIRCULANTES	346,499.64		243,728.57	
12000	ACTIVO NO CIRCULANTE	0.00		0.00		22000	PASIVO NO CIRCULANTE	0.00		0.00	
12100	INVERSIONES FINANCIERAS A LARGO PLAZO	0.00		0.00		22100	CUENTAS POR PAGAR A LARGO PLAZO	0.00		0.00	
12110	Inversiones a largo plazo	0.00		0.00		22110	Proveedores por pagar a largo plazo	0.00		0.00	
12120	Títulos y valores a largo plazo	0.00		0.00		22120	Contratistas por obras públicas por pagar a largo plazo	0.00		0.00	
12130	Fideicomisos, mandatos y contratos análogos	0.00		0.00		22200	DOCUMENTOS POR PAGAR A LARGO PLAZO	0.00		0.00	
12140	Participaciones y aportaciones de capital	0.00		0.00		22210	Documentos comerciales por pagar a largo plazo	0.00		0.00	
12200	DERECHOS A RECIBIR EFECTIVO O EQUIVALENTES A LARGO PLAZO	0.00		0.00		22220	Documentos con contratistas por obras públicas por pagar a largo plazo	0.00		0.00	
12210	Documentos por cobrar a largo plazo	0.00		0.00		22290	Otros documentos por pagar a largo plazo	0.00		0.00	
12220	Deudores diversos a largo plazo	0.00		0.00		22300	DEUDA PÚBLICA A LARGO PLAZO	0.00		0.00	
12230	Ingresos por recuperar a largo plazo	0.00		0.00		22310	Títulos y valores de la deuda pública interna a largo plazo	0.00		0.00	
12240	Préstamos otorgados a largo plazo	0.00		0.00		22320	Títulos y valores de la deuda pública externa a largo plazo	0.00		0.00	
12290	Otros derechos a recibir efectivo o equivalentes a largo plazo	1,978,034.40		1,253,229.45		22330	Préstamos de la deuda pública interna por pagar a largo plazo	0.00		0.00	
12300	BIENES INMUEBLES, INFRAESTRUCTURA Y CONSTRUCCIONES EN PROCESO	0.00		0.00		22340	Préstamos de la deuda pública externa por pagar a largo plazo	0.00		0.00	
12310	Terrenos	0.00		0.00		22350	Arrendamiento financiero por pagar a largo plazo	0.00		0.00	
12320	Viviendas	0.00		0.00		22400	PASIVOS DIFERIDOS A LARGO PLAZO	0.00		0.00	
12330	Edificios no habitacionales	0.00		0.00		22410	Créditos diferidos a largo plazo	0.00		0.00	
12340	Infraestructura	0.00		0.00		22420	Intereses cobrados por adelantado a largo plazo	0.00		0.00	
12350	Construcciones en proceso en bienes de dominio público	1,978,034.40		1,253,229.45		22490	Otros pasivos diferidos a largo plazo	0.00		0.00	
12360	Construcciones en proceso en bienes propios	0.00		0.00		22500	FONDOS Y BIENES DE TERCEROS EN GARANTÍA Y/O ADMINISTRACIÓN A LARGO PLAZO	0.00		0.00	
12390	Otros bienes inmuebles	3,161,763.60		2,759,523.28		22510	Fondos en garantía a largo plazo	0.00		0.00	
12400	BIENES MUEBLES	595,127.07		203,195.28		22520	Fondos en administración a largo plazo	0.00		0.00	
12410	Mobiliario y equipo de administración	166,045.05		159,540.48		22530	Fondos contingentes a largo plazo	0.00		0.00	
12420	Mobiliario y equipo educacional y recreativo	1,039,372.90		1,035,568.95		22540	Fondos de fideicomisos, mandatos y contratos análogos a largo plazo	0.00		0.00	
12430	Equipo e instrumental médico y de laboratorio	381,724.14		381,724.14		22550	Otros fondos de terceros en garantía y/o administración a largo plazo	0.00		0.00	
12440	Vehículos y equipo de transporte	0.00		0.00		22560	Valores y bienes en garantía a largo plazo	0.00		0.00	
12450	Equipo de defensa y seguridad	979,454.43		979,454.43		22600	PROVISIONES A LARGO PLAZO	0.00		0.00	
12460	Maquinaria, otros equipos y herramientas	0.00		0.00		22610	Provisión para demandas y juicios a largo plazo	0.00		0.00	
12470	Colecciones, obras de arte y objetos valiosos	0.00		0.00							
12480	Activos biológicos	0.00		0.00							

DIF Municipal de Ocotlán
ESTADO ANALÍTICO DE INGRESOS
 Del 1° de Enero al 31 de Diciembre de 2020

RUBRO DE INGRESOS	INGRESO			DIFERENCIA
	ESTIMADO	AMPLIACION Y REDUCCION	RECAUDADO	
Impuestos	0.00	0.00	0.00	0.00
Impuestos sobre los ingresos	0.00	0.00	0.00	0.00
Impuestos sobre patrimonio	0.00	0.00	0.00	0.00
Impuestos sobre la producción, el consumo y las transacciones	0.00	0.00	0.00	0.00
Impuestos al comercio exterior	0.00	0.00	0.00	0.00
Impuestos sobre nóminas y asimilables	0.00	0.00	0.00	0.00
Impuestos ecológicos	0.00	0.00	0.00	0.00
Accesorios	0.00	0.00	0.00	0.00
Otros impuestos	0.00	0.00	0.00	0.00
Impuestos no comprendidos en la ley de ingresos vigente, causados en ejercicios fiscales anteriores pendientes de liquidar o alivo	0.00	0.00	0.00	0.00
Cuotas y aportaciones de seguridad social	0.00	0.00	0.00	0.00
Aportaciones para fondos de vivienda	0.00	0.00	0.00	0.00
Cuotas para la seguridad social	0.00	0.00	0.00	0.00
Cuotas de ahorro para el retiro	0.00	0.00	0.00	0.00
Otras cuotas y aportaciones para la seguridad social	0.00	0.00	0.00	0.00
Accesorios de cuotas y aportaciones de seguridad social	0.00	0.00	0.00	0.00
Contribuciones de mejora	0.00	0.00	0.00	0.00
Contribuciones de mejoras por obras públicas	0.00	0.00	0.00	0.00
Contribuciones de mejoras no comprendidas en la ley de ingresos vigente, causadas en ejercicios fiscales anteriores pendientes de liquidación o pago	0.00	0.00	0.00	0.00
Derechos	0.00	0.00	0.00	0.00
Derechos por el uso, goce, aprovechamiento o explotación de bienes de dominio público	0.00	0.00	0.00	0.00
Derecho a los hidrocarburos (derogado)	0.00	0.00	0.00	0.00
Derechos por prestación de servicios	0.00	0.00	0.00	0.00
Otros derechos	0.00	0.00	0.00	0.00
Accesorios	0.00	0.00	0.00	0.00
Derechos no comprendidos en la ley de ingresos vigente, causados en ejercicios fiscales anteriores pendientes de liquidación o pago	0.00	0.00	0.00	0.00
Productos	0.00	0.00	0.00	0.00
Productos de capital (derogado)	0.00	0.00	0.00	0.00
Productos no comprendidos en la ley de ingresos vigente, causados en ejercicios fiscales anteriores pendientes de liquidación o pago	0.00	0.00	0.00	0.00
Aprovechamientos	0.00	0.00	0.00	0.00
Aprovechamientos patrimoniales	0.00	0.00	0.00	0.00
Aprovechamientos no comprendidos en la ley de ingresos vigente, causados en ejercicios fiscales anteriores	0.00	0.00	0.00	0.00
Pendientes de liquidación o pago	0.00	0.00	0.00	0.00
Ingresos por venta de bienes, prestación de servicios y otros ingresos	3,453,799.00	1,406,688.00	4,860,487.00	1,406,688.00
Ingresos por venta de bienes y prestación de servicios de instituciones públicas de seguridad social	0.00	0.00	0.00	0.00
Ingresos por venta de bienes y prestación de servicios de empresas productivas del estado	0.00	0.00	0.00	0.00
Ingresos por venta de bienes y prestación de servicios de entidades paraestatales y fiducicomisos no empresariales y no financieros	0.00	1,036,879.00	1,036,879.00	1,036,879.00
Ingresos por venta de bienes y prestación de servicios de entidades paraestatales empresariales y no financieros con participación estatal mayoritaria	0.00	0.00	0.00	0.00
Ingresos por venta de bienes y prestación de servicios de entidades paraestatales empresariales financieras no monetarias con participación estatal mayoritaria	0.00	0.00	0.00	0.00
Ingresos por venta de bienes y prestación de servicios de entidades paraestatales empresariales financieras no monetarias con participación estatal mayoritaria	0.00	0.00	0.00	0.00
Ingresos por venta de bienes y prestación de servicios de fiducicomisos financieros públicos con participación estatal mayoritaria	0.00	0.00	0.00	0.00
Otros ingresos	0.00	0.00	0.00	0.00
Participaciones, aportaciones, convenios, incentivos derivados de la colaboración fiscal y fondos distintos de aportaciones	3,453,799.00	369,809.00	3,823,608.00	369,809.00
Participaciones	0.00	0.00	0.00	0.00
Aportaciones	0.00	0.00	0.00	0.00
Convenios	0.00	0.00	0.00	0.00
Incentivos derivados de la colaboración fiscal	0.00	0.00	0.00	0.00
Fondos distintos de aportaciones	0.00	0.00	0.00	0.00
Transferencias, asignaciones, subsidios y subvenciones, y pensiones y jubilaciones	9,129,175.00	0.00	9,129,175.00	9,129,175.00
Transferencias al resto del sector público (derogado)	9,129,175.00	0.00	9,129,175.00	9,129,175.00
Subsidios y subvenciones	0.00	0.00	0.00	0.00
Ayudas sociales (derogado)	0.00	0.00	0.00	0.00
Pensiones y jubilaciones	0.00	0.00	0.00	0.00
Transferencias a fiducicomisos, mandatos y análogos (derogado)	0.00	0.00	0.00	0.00
Transferencias del fondo mexicano del petróleo para la estabilización y el desarrollo	0.00	0.00	0.00	0.00
Ingresos derivados de financiamiento	0.00	0.00	0.00	0.00
Endeudamiento externo	0.00	0.00	0.00	0.00
Financiamiento interno	0.00	0.00	0.00	0.00
TOTAL	17,582,974.00	1,406,688.00	13,989,662.00	13,989,662.00
			Ingresos Excedentes	1,406,688.00

Bajo protesta de decir verdad declaramos que los estados financieros y sus notas, son razonablemente correctos y son responsabilidad del emisor.

LIC. ADRIANA CEJUNA CASTELLANOS VEGA
 Presidente Municipal o titular del ente público

LIC. LAURA ALEJANDRA OCHOA GARCIA
 Encargado de la Hacienda Municipal
 o Responsable de las finanzas del ente público

DIF Municipal de Ocotlán
ESTADO ANALÍTICO DE INGRESOS POR FUENTE DE FINANCIAMIENTO
 Del 1° de Enero al 31 de Diciembre de 2020

RUBRO DE INGRESOS	INGRESOS					DIFERENCIA
	ESTIMADO	AMPLIACIONES Y REDUCCIONES	MODIFICADO	DEVENGADO	RECAUDADO	
Ingresos del municipio	9,129,175.00	0.00	9,129,175.00	9,129,175.00	9,129,175.00	0.00
Impuestos	0.00	0.00	0.00	0.00	0.00	0.00
Cuotas y aportaciones de seguridad social	0.00	0.00	0.00	0.00	0.00	0.00
Contribuciones de mejoras	0.00	0.00	0.00	0.00	0.00	0.00
Derechos	0.00	0.00	0.00	0.00	0.00	0.00
Productos	0.00	0.00	0.00	0.00	0.00	0.00
Aprovechamientos	0.00	0.00	0.00	0.00	0.00	0.00
Participaciones, aportaciones, convenios, incentivos derivados de la colaboración fiscal y fondos distintos de aportaciones	0.00	0.00	0.00	0.00	0.00	0.00
Transferencias, asignaciones, subsidios y subvenciones, y pensiones y jubilaciones	9,129,175.00	0.00	9,129,175.00	9,129,175.00	9,129,175.00	0.00
Ingresos de los entes públicos del sector paramunicipal, así como de las empresas productivas del municipio	3,453,799.00	1,406,688.00	4,860,487.00	4,860,487.00	4,860,487.00	1,406,688.00
Cuotas y aportaciones de seguridad social	0.00	0.00	0.00	0.00	0.00	0.00
Productos	0.00	0.00	0.00	0.00	0.00	0.00
Ingresos por ventas de bienes, prestación de servicios y otros ingresos	3,453,799.00	1,406,688.00	4,860,487.00	4,860,487.00	4,860,487.00	1,406,688.00
Transferencias, asignaciones, subsidios y subvenciones, y pensiones y jubilaciones	0.00	0.00	0.00	0.00	0.00	0.00
Ingresos derivados de financiamiento	0.00	0.00	0.00	0.00	0.00	0.00
Ingresos derivados de financiamientos	0.00	0.00	0.00	0.00	0.00	0.00
TOTAL	12,582,974.00	1,406,688.00	13,989,662.00	13,989,662.00	13,989,662.00	1,406,688.00
			Ingresos excedentes			1,406,688.00

Bajo protesta de decir verdad declaramos que los estados financieros y sus notas, son razonablemente correctos y son responsabilidad del emisor.

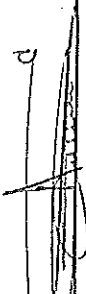
 LIC. ADRIANA CELINA CASTELLANOS VEGA
 Presidente Municipal o titular del ente público

 LIC. LAURA ALEJANDRA OCHOA GARCIA
 Encargado de la Hacienda Municipal
 o Responsable de las finanzas del ente público

112

0
ESTADO ANALÍTICO DEL EJERCICIO DEL PRESUPUESTO DE EGRESOS DETALLADO - LDF
CLASIFICACIÓN POR OBJETO DEL GASTO (CAPÍTULO Y CONCEPTO)
Del 1° de Enero al 31 de Diciembre de 2020

CONCEPTO	EGRESOS			SUB EJERCICIO	
	APROBADO	AMPLIACIONES/ (REDUCCIONES)	MODIFICADO		DEVENGADO
I GASTO NO ETIQUETADO					
A Servicios personales	6,374,232.00	991,985.00	7,366,217.00	7,366,217.00	7,366,217.00
Remuneraciones al personal de carácter permanente	6,374,232.00	-324,152.00	6,050,080.00	6,050,080.00	6,050,080.00
Remuneraciones al personal de carácter transitorio	0.00	129,667.00	129,667.00	129,667.00	129,667.00
Remuneraciones adicionales especiales	0.00	1,186,470.00	1,186,470.00	1,186,470.00	1,186,470.00
Seguridad social	0.00	0.00	0.00	0.00	0.00
Otros prestaciones sociales y económicas	0.00	0.00	0.00	0.00	0.00
Previsiones	0.00	0.00	0.00	0.00	0.00
Pago de estímulos a servidores públicos	0.00	0.00	0.00	0.00	0.00
B Materiales y suministros	3,572,659.00	-1,168,247.00	2,404,412.00	2,404,412.00	2,404,412.00
Materiales de administración, emisión de documentos y artículos oficiales	575,568.00	-253,956.00	321,602.00	321,602.00	321,602.00
Alimentos y utensilios	2,284,811.00	-700,943.00	1,583,868.00	1,583,868.00	1,583,868.00
Materias primas y materiales de producción y comercialización	0.00	0.00	0.00	0.00	0.00
Materiales y artículos de construcción y de reparación	0.00	63,272.00	63,272.00	63,272.00	63,272.00
Productos químicos, farmacéuticos y de laboratorio	0.00	22,196.00	22,196.00	22,196.00	22,196.00
Combustibles, lubricantes y aditivos	632,280.00	-307,096.00	325,244.00	325,244.00	325,244.00
Verstuario, blancos, prendas de protección y artículos deportivos	20,000.00	-12,962.00	7,038.00	7,038.00	7,038.00
Materiales y suministros de seguridad	60,000.00	5,476.00	5,476.00	5,476.00	5,476.00
Herramientas, refacciones y accesorios menores	1,252,728.00	-443,915.74	808,812.26	808,812.26	808,812.26
C Servicios generales	288,000.00	-134,931.00	153,069.00	153,069.00	153,069.00
Servicios básicos	174,000.00	12,949.00	186,949.00	186,949.00	186,949.00
Servicios profesionales, científicos, técnicos y otros servicios	180,000.00	-89,642.74	90,357.26	90,357.26	90,357.26
Servicios financieros, bancarios y comerciales	108,200.00	-53,057.00	55,143.00	55,143.00	55,143.00
Servicios de instalación, reparación, mantenimiento y conservación	965,928.00	-240,808.00	124,220.00	124,220.00	124,220.00
Servicios de traslado y viáticos	0.00	0.00	0.00	0.00	0.00
Otros servicios generales	137,900.00	-83,412.00	54,088.00	54,088.00	54,088.00
D Transferencias, asignaciones, subsidios y otras ayudas	0.00	136,872.00	136,872.00	136,872.00	136,872.00
Transferencias internas y asignaciones al sector público	0.00	7,814.00	7,814.00	7,814.00	7,814.00
Transferencias al resto del sector público	0.00	2,395,848.00	2,395,848.00	2,395,848.00	2,395,848.00
Subsidios y subvenciones	0.00	0.00	0.00	0.00	0.00
Ayudas sociales	0.00	2,371,933.00	2,371,933.00	2,371,933.00	2,371,933.00
Pensiones y jubilaciones	0.00	0.00	0.00	0.00	0.00
Transferencias a fideicomisos, mandatos y analogos	0.00	0.00	0.00	0.00	0.00
Transferencias a la seguridad social	0.00	0.00	0.00	0.00	0.00
Donativos	0.00	23,915.00	23,915.00	23,915.00	23,915.00
E Transferencias al exterior	0.00	0.00	0.00	0.00	0.00
E Bienes muebles, inmuebles e intangibles	1,383,355.00	-256,309.73	1,127,045.27	1,127,045.27	1,127,045.27
Mobiliario y equipo de administración	250,000.00	141,931.79	391,931.79	391,931.79	391,931.79
Mobiliario y equipo educacional y recreativo	400,000.00	-393,495.42	6,504.58	6,504.58	6,504.58
Equipo instrumental médico y de laboratorio	10,906.00	-7,102.05	3,803.95	3,803.95	3,803.95
Veículos y equipo de transporte	0.00	0.00	0.00	0.00	0.00
Equipo de defensa y seguridad	722,449.00	-722,449.00	0.00	0.00	0.00
Maquinaria, otros equipos y herramientas	0.00	0.00	0.00	0.00	0.00
Bienes inmuebles	0.00	724,804.95	724,804.95	724,804.95	724,804.95
Activos intangibles	0.00	0.00	0.00	0.00	0.00
F Inversión pública	0.00	0.00	0.00	0.00	0.00
Obra pública en bienes de dominio público	0.00	0.00	0.00	0.00	0.00
Obra pública en bienes de dominio propios	0.00	0.00	0.00	0.00	0.00
Proyectos productivos y acciones de fomento	0.00	0.00	0.00	0.00	0.00
G Inversiones financieras y otras provisiones	0.00	0.00	0.00	0.00	0.00
Inversiones para el fomento de actividades productivas	0.00	0.00	0.00	0.00	0.00
Acciones y participaciones de capital	0.00	0.00	0.00	0.00	0.00
Compra de títulos y valores	0.00	0.00	0.00	0.00	0.00
Concesión de préstamos	0.00	0.00	0.00	0.00	0.00
Inversiones en fideicomisos, mandatos y otros analogos	0.00	0.00	0.00	0.00	0.00
Otras inversiones financieras	0.00	0.00	0.00	0.00	0.00
Provisiones para contingencias y otras erogaciones especiales	0.00	0.00	0.00	0.00	0.00
H Participaciones y aportaciones	0.00	0.00	0.00	0.00	0.00
Participaciones	0.00	0.00	0.00	0.00	0.00
Aportaciones	0.00	0.00	0.00	0.00	0.00
Convenios	0.00	0.00	0.00	0.00	0.00
I Deuda pública	0.00	0.00	0.00	0.00	0.00
Amortización de la deuda pública	0.00	0.00	0.00	0.00	0.00
Intereses de la deuda pública	0.00	0.00	0.00	0.00	0.00
Comisiones de la deuda pública	0.00	0.00	0.00	0.00	0.00
Gastos de la deuda pública	0.00	0.00	0.00	0.00	0.00
Costo por cobarturas	0.00	0.00	0.00	0.00	0.00
Apeyos financieros	0.00	0.00	0.00	0.00	0.00
Adeludos de ejercicios fiscales anteriores (ADEFAS)	0.00	0.00	0.00	0.00	0.00
TOTAL DEL GASTO NO ETIQUETADO	12,582,974.00	-1,519,360.53	14,102,334.53	14,102,334.53	14,102,334.53
II GASTO ETIQUETADO					
A Servicios personales	0.00	0.00	0.00	0.00	0.00
Remuneraciones al personal de carácter permanente	0.00	0.00	0.00	0.00	0.00
Remuneraciones al personal de carácter transitorio	0.00	0.00	0.00	0.00	0.00
Remuneraciones adicionales especiales	0.00	0.00	0.00	0.00	0.00
Seguridad social	0.00	0.00	0.00	0.00	0.00
Otras prestaciones sociales y económicas	0.00	0.00	0.00	0.00	0.00

Previsiones	0.00	0.00	0.00	0.00	0.00	0.00	0.00
Pago de estimados a servicios públicos	0.00	0.00	0.00	0.00	0.00	0.00	0.00
B. Material y suministros	0.00	0.00	0.00	0.00	0.00	0.00	0.00
Materiales de administración, emisión de documentos y artículos oficiales	0.00	0.00	0.00	0.00	0.00	0.00	0.00
Alimentos y utensilios	0.00	0.00	0.00	0.00	0.00	0.00	0.00
Materias primas y materiales de producción y comercialización	0.00	0.00	0.00	0.00	0.00	0.00	0.00
Materiales y artículos de construcción y de reparación	0.00	0.00	0.00	0.00	0.00	0.00	0.00
Productos químicos, farmacéuticos y de laboratorio	0.00	0.00	0.00	0.00	0.00	0.00	0.00
Combustibles, lubricantes y aditivos	0.00	0.00	0.00	0.00	0.00	0.00	0.00
Vestuario, blancos, prendas de protección y artículos deportivos	0.00	0.00	0.00	0.00	0.00	0.00	0.00
Materiales y suministros de seguridad	0.00	0.00	0.00	0.00	0.00	0.00	0.00
Herramientas, refacciones y accesorios menores	0.00	0.00	0.00	0.00	0.00	0.00	0.00
C. Servicios generales	0.00	0.00	0.00	0.00	0.00	0.00	0.00
Servicios básicos	0.00	0.00	0.00	0.00	0.00	0.00	0.00
Servicios de arrendamiento	0.00	0.00	0.00	0.00	0.00	0.00	0.00
Servicios profesionales, científicos, técnicos y otros servicios	0.00	0.00	0.00	0.00	0.00	0.00	0.00
Servicios financieros, bancarios y comerciales	0.00	0.00	0.00	0.00	0.00	0.00	0.00
Servicios de instalación, reparación, mantenimiento y conservación	0.00	0.00	0.00	0.00	0.00	0.00	0.00
Servicios de comunicación social y publicidad	0.00	0.00	0.00	0.00	0.00	0.00	0.00
Servicios de traslado y viáticos	0.00	0.00	0.00	0.00	0.00	0.00	0.00
Servicios oficiales	0.00	0.00	0.00	0.00	0.00	0.00	0.00
Otros servicios generales	0.00	0.00	0.00	0.00	0.00	0.00	0.00
D. Transferencias, asignaciones, subsidios y otras ayudas	0.00	0.00	0.00	0.00	0.00	0.00	0.00
Transferencias internas y asignaciones al sector público	0.00	0.00	0.00	0.00	0.00	0.00	0.00
Transferencias al resto del sector público	0.00	0.00	0.00	0.00	0.00	0.00	0.00
Subsidios y subvenciones	0.00	0.00	0.00	0.00	0.00	0.00	0.00
Ayudas sociales	0.00	0.00	0.00	0.00	0.00	0.00	0.00
Pensiones y jubilaciones	0.00	0.00	0.00	0.00	0.00	0.00	0.00
Transferencias a fideicomisos, mandatos y análogos	0.00	0.00	0.00	0.00	0.00	0.00	0.00
Transferencias a la seguridad social	0.00	0.00	0.00	0.00	0.00	0.00	0.00
Donativos	0.00	0.00	0.00	0.00	0.00	0.00	0.00
Transferencias al exterior	0.00	0.00	0.00	0.00	0.00	0.00	0.00
E. Bienes muebles, inmuebles e intangibles	0.00	0.00	0.00	0.00	0.00	0.00	0.00
Mobiliario y equipo de administración	0.00	0.00	0.00	0.00	0.00	0.00	0.00
Mobiliario y equipo educacional y recreativo	0.00	0.00	0.00	0.00	0.00	0.00	0.00
Equipo instrumental médico y de laboratorio	0.00	0.00	0.00	0.00	0.00	0.00	0.00
Vehículos y equipo de transporte	0.00	0.00	0.00	0.00	0.00	0.00	0.00
Equipo de defensa y seguridad	0.00	0.00	0.00	0.00	0.00	0.00	0.00
Maquinaria, otros equipos y herramientas	0.00	0.00	0.00	0.00	0.00	0.00	0.00
Activos biológicos	0.00	0.00	0.00	0.00	0.00	0.00	0.00
Bienes inmuebles	0.00	0.00	0.00	0.00	0.00	0.00	0.00
Activos intangibles	0.00	0.00	0.00	0.00	0.00	0.00	0.00
F. Inversión pública	0.00	0.00	0.00	0.00	0.00	0.00	0.00
Obra pública en bienes de dominio público	0.00	0.00	0.00	0.00	0.00	0.00	0.00
Obra pública en bienes de dominio propio	0.00	0.00	0.00	0.00	0.00	0.00	0.00
Proyectos productivos y acciones de fomento	0.00	0.00	0.00	0.00	0.00	0.00	0.00
Inversiones para el fomento de actividades productivas	0.00	0.00	0.00	0.00	0.00	0.00	0.00
Inversiones financieras y otras provisiones	0.00	0.00	0.00	0.00	0.00	0.00	0.00
Acciones y participaciones de capital	0.00	0.00	0.00	0.00	0.00	0.00	0.00
Compra de títulos y valores	0.00	0.00	0.00	0.00	0.00	0.00	0.00
Concesión de préstamos	0.00	0.00	0.00	0.00	0.00	0.00	0.00
Inversiones en fideicomisos, mandatos y otros análogos	0.00	0.00	0.00	0.00	0.00	0.00	0.00
Otras inversiones financieras	0.00	0.00	0.00	0.00	0.00	0.00	0.00
Provisiones para contingencias y otras erogaciones especiales	0.00	0.00	0.00	0.00	0.00	0.00	0.00
H. Participaciones y aportaciones	0.00	0.00	0.00	0.00	0.00	0.00	0.00
Participaciones	0.00	0.00	0.00	0.00	0.00	0.00	0.00
Aportaciones	0.00	0.00	0.00	0.00	0.00	0.00	0.00
Convenios	0.00	0.00	0.00	0.00	0.00	0.00	0.00
Deuda pública	0.00	0.00	0.00	0.00	0.00	0.00	0.00
Amortización de la deuda pública	0.00	0.00	0.00	0.00	0.00	0.00	0.00
Intereses de la deuda pública	0.00	0.00	0.00	0.00	0.00	0.00	0.00
Comisiones de la deuda pública	0.00	0.00	0.00	0.00	0.00	0.00	0.00
Gastos de la deuda pública	0.00	0.00	0.00	0.00	0.00	0.00	0.00
Costo por coberturas	0.00	0.00	0.00	0.00	0.00	0.00	0.00
Apoyos financieros	0.00	0.00	0.00	0.00	0.00	0.00	0.00
Adeudos de ejercicios fiscales anteriores (ADEFAS)	0.00	0.00	0.00	0.00	0.00	0.00	0.00
TOTAL DEL GASTO ETIQUETADO	12,562,974.00	1,519,360.53	14,102,334.53	14,102,334.53	14,102,334.53	14,102,334.53	0.00
TOTAL DE EGRESOS	12,562,974.00	1,519,360.53	14,102,334.53	14,102,334.53	14,102,334.53	14,102,334.53	0.00

Bajo protesta de decir verdad declaramos que los estados financieros y sus notas, son razonablemente correctos y son responsabilidad del emisor.

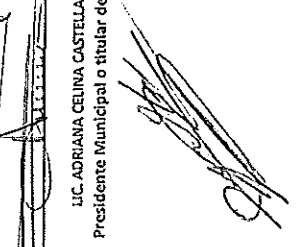
 LIC. ADRIANA CELINA CASTELLANOS VEGA
 Presidente Municipal o titular del ente público

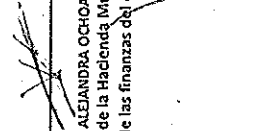

 LIC. LAURA ALEJANDRA OCHOA GARCIA
 Encargado de la Hacienda Municipal o
 Responsable de las finanzas del ente público

10

DIF Municipal de Ocotlán
ESTADO ANALÍTICO DEL EJERCICIO DEL PRESUPUESTO DE EGRESOS
CLASIFICACIÓN FUNCIONAL (FINALIDAD Y FUNCIÓN)
 Del 1° de Enero al 31 de Diciembre de 2020

CONCEPTO	EGRESOS						SUB EJERCICIO
	APROBADO	AMPLIACIONES/ (REDUCCIONES)	MODIFICADO	DEVENGADO	PAGADO		
Gobierno	0.00	0.00	0.00	0.00	0.00	0.00	0.00
Legislación	0.00	0.00	0.00	0.00	0.00	0.00	0.00
Justicia	0.00	0.00	0.00	0.00	0.00	0.00	0.00
Coordinación de la política de gobierno	0.00	0.00	0.00	0.00	0.00	0.00	0.00
Relaciones exteriores	0.00	0.00	0.00	0.00	0.00	0.00	0.00
Asuntos financieros y hacendarios	0.00	0.00	0.00	0.00	0.00	0.00	0.00
Seguridad nacional	0.00	0.00	0.00	0.00	0.00	0.00	0.00
Asuntos de orden público y de seguridad interior	0.00	0.00	0.00	0.00	0.00	0.00	0.00
Otros servicios generales	0.00	0.00	0.00	0.00	0.00	0.00	0.00
Desarrollo social	0.00	0.00	0.00	0.00	0.00	0.00	0.00
Protección ambiental	0.00	0.00	0.00	0.00	0.00	0.00	0.00
Vivienda y servicios a la comunidad	0.00	0.00	0.00	0.00	0.00	0.00	0.00
Salud	0.00	0.00	0.00	0.00	0.00	0.00	0.00
Recreación, cultura y otras manifestaciones sociales	0.00	0.00	0.00	0.00	0.00	0.00	0.00
Educación	0.00	0.00	0.00	0.00	0.00	0.00	0.00
Protección social	0.00	0.00	0.00	0.00	0.00	0.00	0.00
Otros asuntos sociales	0.00	0.00	0.00	0.00	0.00	0.00	0.00
Desarrollo económico	0.00	0.00	0.00	0.00	0.00	0.00	0.00
Asuntos económicos, comerciales y laborales en general	0.00	0.00	0.00	0.00	0.00	0.00	0.00
Agropecuaria, silvicultura, pesca y caza	0.00	0.00	0.00	0.00	0.00	0.00	0.00
Combustibles y energía	0.00	0.00	0.00	0.00	0.00	0.00	0.00
Minería, manufacturas y construcción	0.00	0.00	0.00	0.00	0.00	0.00	0.00
Transporte	0.00	0.00	0.00	0.00	0.00	0.00	0.00
Comunicaciones	0.00	0.00	0.00	0.00	0.00	0.00	0.00
Turismo	0.00	0.00	0.00	0.00	0.00	0.00	0.00
Ciencia, tecnología e innovación	0.00	0.00	0.00	0.00	0.00	0.00	0.00
Otras industrias y otros asuntos económicos	12,582,974.00	879,522.27	13,462,496.27	13,462,496.27	13,462,496.27	0.00	0.00
Otras no clasificadas en funciones anteriores	0.00	0.00	0.00	0.00	0.00	0.00	0.00
Transacciones de la deuda pública / costo financiero de la deuda	12,582,974.00	879,522.27	13,462,496.27	13,462,496.27	13,462,496.27	0.00	0.00
Transferencias, participaciones y aportaciones entre diferentes niveles y órdenes de gobierno	0.00	0.00	0.00	0.00	0.00	0.00	0.00
Saneamiento del sistema financiero	0.00	0.00	0.00	0.00	0.00	0.00	0.00
Adeudos de ejercicios fiscales anteriores	0.00	0.00	0.00	0.00	0.00	0.00	0.00
TOTAL DEL GASTO	12,582,974.00	879,522.27	13,462,496.27	13,462,496.27	13,462,496.27	0.00	0.00

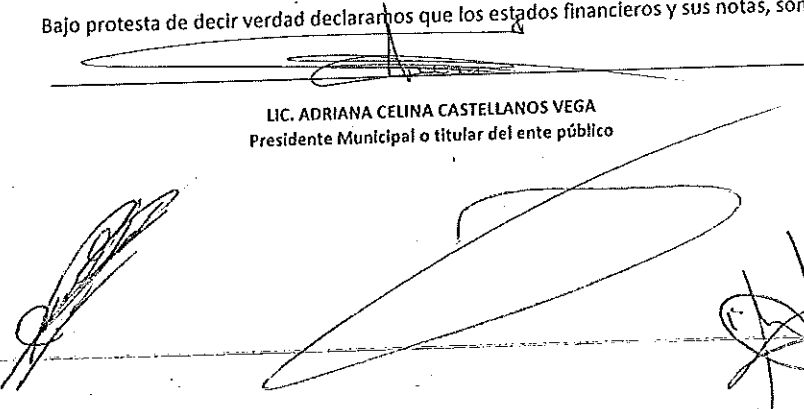

Bajo protesta de decir verdad declaramos que los estados financieros y sus notas, son razonablemente correctos y son responsabilidad del emisor.

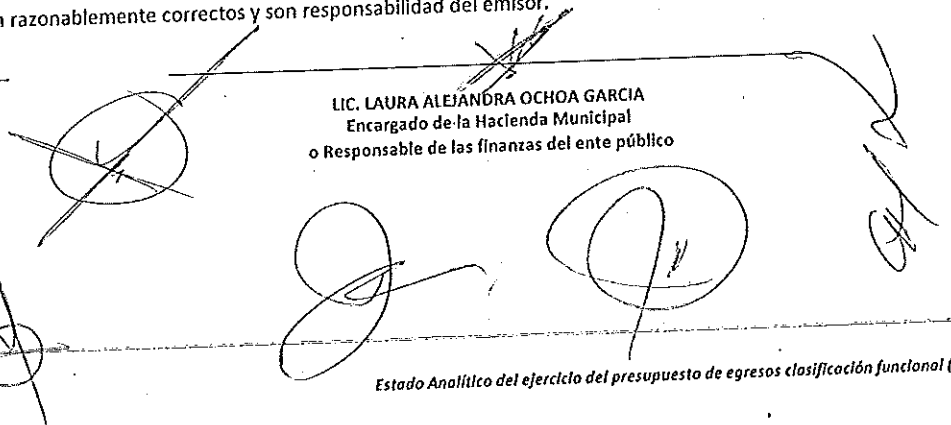

 LIC. ADRIANA CELINA CASTELLANOS VEGA
 Presidente Municipal o titular del ente público

 LIC. LAURA ALEJANDRA OCHOA GARCIA
 Encargado de la Hacienda Municipal
 o Responsable de las finanzas del ente público

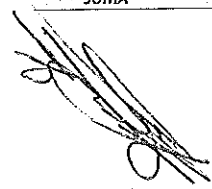
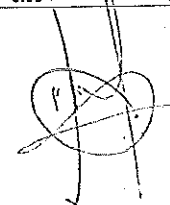
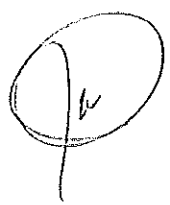
CONCEPTO							No. 1
TIPO DE OBLIGACIÓN: 1 - Institución de crédito							
NOMBRE DEL ACREEDOR: Sin información que revelar							
MONTO DISPUESTO:		\$0.00		FECHA DE INICIO:		1 de enero de 2020	
				FECHA DE VENCIMIENTO:		31 de enero de 2020	
SALDO AL 1° DE ENERO DE 2020 A CORTO PLAZO:				\$0.00			
SALDO AL 1° DE ENERO DE 2020 A LARGO PLAZO:				\$0.00			
OBLIGACIONES A LARGO PLAZO							
CONCEPTO	DISPOSICIÓN	AMORTIZACIÓN	REVALUACIONES	INTERÉS	COMISIONES		
Largo Plazo	0.00	0.00	0.00	0.00	0.00		
OBLIGACIONES A CORTO PLAZO							
MES	DISPOSICIÓN	AMORTIZACIÓN	REVALUACIONES	INTERÉS	COMISIONES		
ENERO	0.00	0.00	0.00	0.00	0.00		
FEBRERO							
MARZO							
ABRIL							
MAYO							
JUNIO							
JULIO							
AGOSTO							
SEPTIEMBRE							
OCTUBRE							
NOVIEMBRE							
DICIEMBRE							
SUMA	0.00	0.00	0.00	0.00	0.00		

CONCEPTO							No. 2
TIPO DE OBLIGACIÓN: 1 - Institución de crédito							
NOMBRE DEL ACREEDOR: Sin información que revelar							
MONTO DISPUESTO:		\$0.00		FECHA DE INICIO:		1 de enero de 2020	
				FECHA DE VENCIMIENTO:		31 de enero de 2020	
SALDO AL 1° DE ENERO DE 2020 A CORTO PLAZO:				\$0.00			
SALDO AL 1° DE ENERO DE 2020 A LARGO PLAZO:				\$0.00			
OBLIGACIONES A LARGO PLAZO							
CONCEPTO	DISPOSICIÓN	AMORTIZACIÓN	REVALUACIONES	INTERÉS	COMISIONES		
Largo Plazo	0.00	0.00	0.00	0.00	0.00		
OBLIGACIONES A CORTO PLAZO							
MES	DISPOSICIÓN	AMORTIZACIÓN	REVALUACIONES	INTERÉS	COMISIONES		
ENERO	0.00	0.00	0.00	0.00	0.00		
FEBRERO							
MARZO							
ABRIL							
MAYO							
JUNIO							
JULIO							
AGOSTO							
SEPTIEMBRE							
OCTUBRE							
NOVIEMBRE							
DICIEMBRE							
SUMA	0.00	0.00	0.00	0.00	0.00		

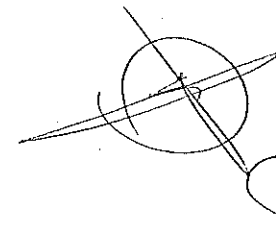
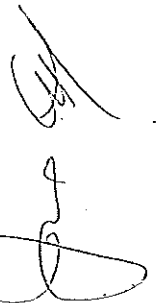
CONCEPTO		No. 3	
TIPO DE OBLIGACIÓN: 1 - Institución de crédito			
NOMBRE DEL ACREEDOR: Sin Información que revelar			
MONTO DISPUESTO:	\$0.00	FECHA DE INICIO:	1 de enero de 2020
		FECHA DE VENCIMIENTO:	31 de enero de 2020
SALDO AL 1° DE ENERO DE 2020 A CORTO PLAZO:		\$0.00	
SALDO AL 1° DE ENERO DE 2020 A LARGO PLAZO:		\$0.00	

OBLIGACIONES A LARGO PLAZO						
CONCEPTO	DISPOSICIÓN	AMORTIZACIÓN	REVALUACIONES	INTERÉS	COMISIONES	
Largo Plazo	0.00	0.00	0.00	0.00	0.00	0.00
OBLIGACIONES A CORTO PLAZO						
MES	DISPOSICIÓN	AMORTIZACIÓN	REVALUACIONES	INTERÉS	COMISIONES	
ENERO	0.00	0.00	0.00	0.00	0.00	0.00
FEBRERO						
MARZO						
ABRIL						
MAYO						
JUNIO						
JULIO						
AGOSTO						
SEPTIEMBRE						
OCTUBRE						
NOVIEMBRE						
DICIEMBRE						
SUMA	0.00	0.00	0.00	0.00	0.00	0.00

CONCEPTO		No. 4	
TIPO DE OBLIGACIÓN: 1 - Institución de crédito			
NOMBRE DEL ACREEDOR: Sin Información que revelar			
MONTO DISPUESTO:	\$0.00	FECHA DE INICIO:	1 de enero de 2020
		FECHA DE VENCIMIENTO:	31 de enero de 2020
SALDO AL 1° DE ENERO DE 2020 A CORTO PLAZO:		\$0.00	
SALDO AL 1° DE ENERO DE 2020 A LARGO PLAZO:		\$0.00	

OBLIGACIONES A LARGO PLAZO						
CONCEPTO	DISPOSICIÓN	AMORTIZACIÓN	REVALUACIONES	INTERÉS	COMISIONES	
Largo Plazo	0.00	0.00	0.00	0.00	0.00	0.00
OBLIGACIONES A CORTO PLAZO						
MES	DISPOSICIÓN	AMORTIZACIÓN	REVALUACIONES	INTERÉS	COMISIONES	
ENERO	0.00	0.00	0.00	0.00	0.00	0.00
FEBRERO						
MARZO						
ABRIL						
MAYO						
JUNIO						
JULIO						
AGOSTO						
SEPTIEMBRE						
OCTUBRE						
NOVIEMBRE						
DICIEMBRE						
SUMA	0.00	0.00	0.00	0.00	0.00	0.00

Handwritten signatures and scribbles are present below the tables, including a large signature on the left and several scribbled-out signatures on the right.

CONCEPTO		No. 5
TIPO DE OBLIGACIÓN: 1 - Institución de crédito		
NOMBRE DEL ACREEDOR: Sin información que revelar		
MONTO DISPUESTO:	\$0.00	FECHA DE INICIO: 1 de enero de 2020
		FECHA DE VENCIMIENTO: 31 de enero de 2020
SALDO AL 1° DE ENERO DE 2020 A CORTO PLAZO:		\$0.00
SALDO AL 1° DE ENERO DE 2020 A LARGO PLAZO:		\$0.00

OBLIGACIONES A LARGO PLAZO						
CONCEPTO	DISPOSICIÓN	AMORTIZACIÓN	REVALUACIONES	INTERÉS	COMISIONES	
Largo Plazo	0.00	0.00	0.00	0.00	0.00	0.00

OBLIGACIONES A CORTO PLAZO						
MES	DISPOSICIÓN	AMORTIZACIÓN	REVALUACIONES	INTERÉS	COMISIONES	
ENERO	0.00	0.00	0.00	0.00	0.00	0.00
FEBRERO						
MARZO						
ABRIL						
MAYO						
JUNIO						
JULIO						
AGOSTO						
SEPTIEMBRE						
OCTUBRE						
NOVIEMBRE						
DICIEMBRE						
SUMA	0.00	0.00	0.00	0.00	0.00	0.00

CONCEPTO		No. 6
TIPO DE OBLIGACIÓN: 1 - Institución de crédito		
NOMBRE DEL ACREEDOR: Sin información que revelar		
MONTO DISPUESTO:	\$0.00	FECHA DE INICIO: 1 de enero de 2020
		FECHA DE VENCIMIENTO: 31 de enero de 2020
SALDO AL 1° DE ENERO DE 2020 A CORTO PLAZO:		\$0.00
SALDO AL 1° DE ENERO DE 2020 A LARGO PLAZO:		\$0.00

OBLIGACIONES A LARGO PLAZO						
CONCEPTO	DISPOSICIÓN	AMORTIZACIÓN	REVALUACIONES	INTERÉS	COMISIONES	
Largo Plazo	0.00	0.00	0.00	0.00	0.00	0.00

OBLIGACIONES A CORTO PLAZO						
MES	DISPOSICIÓN	AMORTIZACIÓN	REVALUACIONES	INTERÉS	COMISIONES	
ENERO	0.00	0.00	0.00	0.00	0.00	0.00
FEBRERO						
MARZO						
ABRIL						
MAYO						
JUNIO						
JULIO						
AGOSTO						
SEPTIEMBRE						
OCTUBRE						
NOVIEMBRE						
DICIEMBRE						
SUMA	0.00	0.00	0.00	0.00	0.00	0.00

Handwritten signatures and stamps are present below the tables. On the left, there are several scribbled-out signatures. In the center, there is a large circular stamp with a signature inside. On the right, there are more scribbled-out signatures and a circular stamp with a signature inside.

CONCEPTO		No. 7	
TIPO DE OBLIGACIÓN: 1.- Institución de crédito			
NOMBRE DEL ACREEDOR: Sin información que revelar			
MONTO DISPUESTO: \$0.00		FECHA DE INICIO: 1 de enero de 2020	
		FECHA DE VENCIMIENTO: 31 de enero de 2020	
SALDO AL 1° DE ENERO DE 2020 A CORTO PLAZO:		\$0.00	
SALDO AL 1° DE ENERO DE 2020 A LARGO PLAZO:		\$0.00	

OBLIGACIONES A LARGO PLAZO						
CONCEPTO	DISPOSICIÓN	AMORTIZACIÓN	REVALUACIONES	INTERÉS	COMISIONES	
Largo Plazo	0.00	0.00	0.00	0.00	0.00	
OBLIGACIONES A CORTO PLAZO						
MES	DISPOSICIÓN	AMORTIZACIÓN	REVALUACIONES	INTERÉS	COMISIONES	
ENERO	0.00	0.00	0.00	0.00	0.00	
FEBRERO						
MARZO						
ABRIL						
MAYO						
JUNIO						
JULIO						
AGOSTO						
SEPTIEMBRE						
OCTUBRE						
NOVIEMBRE						
DICIEMBRE						
SUMA	0.00	0.00	0.00	0.00	0.00	

CONCEPTO		No. 8	
TIPO DE OBLIGACIÓN: 1.- Institución de crédito			
NOMBRE DEL ACREEDOR: Sin información que revelar			
MONTO DISPUESTO: \$0.00		FECHA DE INICIO: 1 de enero de 2020	
		FECHA DE VENCIMIENTO: 31 de enero de 2020	
SALDO AL 1° DE ENERO DE 2020 A CORTO PLAZO:		\$0.00	
SALDO AL 1° DE ENERO DE 2020 A LARGO PLAZO:		\$0.00	

OBLIGACIONES A LARGO PLAZO						
CONCEPTO	DISPOSICIÓN	AMORTIZACIÓN	REVALUACIONES	INTERÉS	COMISIONES	
Largo Plazo	0.00	0.00	0.00	0.00	0.00	
OBLIGACIONES A CORTO PLAZO						
MES	DISPOSICIÓN	AMORTIZACIÓN	REVALUACIONES	INTERÉS	COMISIONES	
ENERO	0.00	0.00	0.00	0.00	0.00	
FEBRERO						
MARZO						
ABRIL						
MAYO						
JUNIO						
JULIO						
AGOSTO						
SEPTIEMBRE						
OCTUBRE						
NOVIEMBRE						
DICIEMBRE						
SUMA	0.00	0.00	0.00	0.00	0.00	

Handwritten signatures and initials are present below the tables, including a large signature on the left, a circled signature in the center, and several other signatures on the right side of the page.

CONCEPTO						No. 9
TIPO DE OBLIGACIÓN: 1 .. Institución de crédito						
NOMBRE DEL ACREEDOR: Sin información que revelar						
MONTO DISPUESTO: \$0.00		FECHA DE INICIO: 1 de enero de 2020				
		FECHA DE VENCIMIENTO: 31 de enero de 2020				
SALDO AL 1° DE ENERO DE 2020 A CORTO PLAZO: \$0.00						
SALDO AL 1° DE ENERO DE 2020 A LARGO PLAZO: \$0.00						
OBLIGACIONES A LARGO PLAZO						
CONCEPTO	DISPOSICIÓN	AMORTIZACIÓN	REVALUACIONES	INTERÉS	COMISIONES	
Largo Plazo	0.00	0.00	0.00	0.00	0.00	
OBLIGACIONES A CORTO PLAZO						
MES	DISPOSICIÓN	AMORTIZACIÓN	REVALUACIONES	INTERÉS	COMISIONES	
ENERO	0.00	0.00	0.00	0.00	0.00	
FEBRERO						
MARZO						
ABRIL						
MAYO						
JUNIO						
JULIO						
AGOSTO						
SEPTIEMBRE						
OCTUBRE						
NOVIEMBRE						
DICIEMBRE						
SUMA	0.00	0.00	0.00	0.00	0.00	

CONCEPTO						No. 10
TIPO DE OBLIGACIÓN: 1 .. Institución de crédito						
NOMBRE DEL ACREEDOR: Sin información que revelar						
MONTO DISPUESTO: \$0.00		FECHA DE INICIO: 1 de enero de 2020				
		FECHA DE VENCIMIENTO: 31 de enero de 2020				
SALDO AL 1° DE ENERO DE 2020 A CORTO PLAZO: \$0.00						
SALDO AL 1° DE ENERO DE 2020 A LARGO PLAZO: \$0.00						
OBLIGACIONES A LARGO PLAZO						
CONCEPTO	DISPOSICIÓN	AMORTIZACIÓN	REVALUACIONES	INTERÉS	COMISIONES	
Largo Plazo	0.00	0.00	0.00	0.00	0.00	
OBLIGACIONES A CORTO PLAZO						
MES	DISPOSICIÓN	AMORTIZACIÓN	REVALUACIONES	INTERÉS	COMISIONES	
ENERO	0.00	0.00	0.00	0.00	0.00	
FEBRERO						
MARZO						
ABRIL						
MAYO						
JUNIO						
JULIO						
AGOSTO						
SEPTIEMBRE						
OCTUBRE						
NOVIEMBRE						
DICIEMBRE						
SUMA	0.00	0.00	0.00	0.00	0.00	

Handwritten signatures and scribbles are present below the tables, including a large signature on the left, a circular stamp in the middle, and several other scribbled-out marks on the right side.

DIF Municipal de Ocotlán
ESTADO DE SITUACIÓN FINANCIERA DETALLADO - LDF
 Al 31 de Diciembre de 2020

101

CTA.	CONCEPTO	2020	2019	CTA	CONCEPTO	2020	2019
10000	ACTIVO			20000	PASIVO		
11000	ACTIVO CIRCULANTE	1,119,099.62	1,188,617.08	21000	PASIVO CIRCULANTE	324,653.71	243,728.57
11100	EFFECTIVO Y EQUIVALENTES	23,050.82	39,555.71	21100	CUENTAS POR PAGAR A CORTO PLAZO	3,575.10	0.00
11110	Efectivo	1,056,018.80	1,149,021.37	21110	Servicios personales por pagar a corto plazo	256,982.75	187,318.00
11120	Bancos/Tesorería	0.00	0.00	21120	Proveedores por pagar a corto plazo	0.00	0.00
11130	Bancos/Dependencias y otros	0.00	0.00	21130	Contratistas por obras públicas por pagar a corto plazo	0.00	0.00
11140	Inversiones temporales (hasta 3 meses)	0.00	0.00	21140	Participaciones y aportaciones por pagar a corto plazo	0.00	0.00
11150	Fondos con afectación específica	0.00	0.00	21150	Transferencias otorgadas por pagar a corto plazo	0.00	0.00
11160	Depósitos de fondos de terceros en garantía y/o administración	0.00	0.00	21160	Intereses, comisiones y otros gastos de la deuda pública por pagar a corto plazo	64,091.24	56,380.57
11190	Otros efectivos y equivalentes	239,542.84	248,329.53	21170	Retenciones y contribuciones por pagar a corto plazo	0.00	0.00
11200	DERECHOS A RECIBIR EFFECTIVO O EQUIVALENTES	0.00	0.00	21180	Devoluciones de la ley de ingresos por pagar a corto plazo	-2.38	0.00
11210	Inversiones financieras de corto plazo	209,221.00	151,609.50	21190	Otras cuentas por pagar a corto plazo	21,845.93	0.00
11220	Cuentas por cobrar a corto plazo	7,759.40	33,348.03	21200	DOCUMENTOS POR PAGAR A CORTO PLAZO	0.00	0.00
11230	Deudores diversos por cobrar a corto plazo	68,218.00	0.00	21210	Documentos comerciales por pagar a corto plazo	0.00	0.00
11240	Ingresos por recuperar a corto plazo	0.00	0.00	21220	Documentos con contratistas por obras públicas por pagar a corto plazo	21,845.93	0.00
11250	Deudores por anticipos de la tesorería a corto plazo	2,000.00	0.00	21290	Otros documentos por pagar a corto plazo	0.00	0.00
11260	Préstamos otorgados a corto plazo	12,344.44	63,372.00	21300	PORCIÓN A CORTO PLAZO DE LA DEUDA PÚBLICA A LARGO PLAZO	0.00	0.00
11290	Otros derechos a recibir efectivo o equivalentes a corto plazo	0.00	0.00	21310	Porción a corto plazo de la deuda pública interna	0.00	0.00
11300	DERECHOS A RECIBIR BIENES O SERVICIOS	0.00	0.00	21320	Porción a corto plazo de la deuda pública externa	0.00	0.00
11310	Anticipo a proveedores por adquisición de bienes y prestación de servicios a corto plazo	0.00	0.00	21330	Porción a corto plazo de arrendamiento financiero	0.00	0.00
11320	Anticipo a proveedores por adquisición de bienes inmuebles y muebles a corto plazo	0.00	0.00	21400	TÍTULOS Y VALORES A CORTO PLAZO	0.00	0.00
11330	Anticipo a proveedores por adquisición de bienes intangibles a corto plazo	0.00	0.00	21410	Títulos y valores de la deuda pública interna a corto plazo	0.00	0.00
11340	Anticipo a contratistas por obras públicas a corto plazo	0.00	0.00	21420	Títulos y valores de la deuda pública externa a corto plazo	0.00	0.00
11390	Otros derechos a recibir bienes o servicios a corto plazo	0.00	0.00	21500	PASIVOS DIFERIDOS A CORTO PLAZO	0.00	0.00
11400	INVENTARIOS	0.00	0.00	21510	Ingresos cobrados por adelantado a corto plazo	0.00	0.00
11410	Inventario de mercancías para venta	0.00	0.00	21520	Intereses cobrados por adelantado a corto plazo	0.00	0.00
11420	Inventario de mercancías terminadas	0.00	0.00	21590	Otros pasivos diferidos a corto plazo	0.00	0.00
11430	Inventario de mercancías en proceso de elaboración	0.00	0.00	21600	FONDOS Y BIENES DE TERCEROS EN GARANTÍA Y/O ADMINISTRACIÓN A CORTO PLAZO	0.00	0.00
11440	Inventario de materias primas, materiales y suministros para producción	0.00	0.00	21610	Fondos en garantía a corto plazo	0.00	0.00
11450	Bienes en tránsito	0.00	0.00	21620	Fondos en administración a corto plazo	0.00	0.00
11500	ALMACENES	0.00	0.00	21630	Fondos contingentes a corto plazo	0.00	0.00
11510	Almacén de materiales y suministro para el consumo	0.00	0.00	21640	Fondos de fideicomisos, mandatos y contratos análogos a corto plazo	0.00	0.00
11600	ESTIMACIÓN POR PÉRDIDA O DETERIORO DE ACTIVOS CIRCULANTES	0.00	0.00	21650	Otros fondos de terceros en garantía y/o administración a corto plazo	0.00	0.00
11610	Estimaciones para cuentas incobrables por derechos a recibir efectivo o equivalentes	0.00	0.00	21660	Valores y bienes en garantía a corto plazo	0.00	0.00
11620	Estimación por deterioro de inventarios	0.00	0.00	21700	PROVISIONES A CORTO PLAZO	0.00	0.00
11900	OTROS ACTIVOS CIRCULANTES	0.00	0.00	21710	Provisión para demandas y juicios a corto plazo	0.00	0.00
11910	Valores en garantía	0.00	0.00	21720	Provisión para contingencias a corto plazo	0.00	0.00
11920	Bienes en garantía (excluye depósitos de fondos)	0.00	0.00	21790	Otras provisiones a corto plazo	0.00	0.00
11930	Bienes derivados de embargos, decomisos, aseguramientos y dación en pago	0.00	0.00	21900	OTROS PASIVOS A CORTO PLAZO	0.00	0.00
11940	Adquisición con fondos de terceros	0.00	0.00	21910	Ingresos por clasificar	0.00	0.00
	ACTIVOS CIRCULANTES	1,418,642.46	1,436,946.61	21920	Recaudación por participar	0.00	0.00
				21990	Otros pasivos circulantes	0.00	0.00
12000	ACTIVO NO CIRCULANTE	0.00	0.00		PASIVOS CIRCULANTES	346,499.64	243,728.57
12100	INVERSIONES FINANCIERAS A LARGO PLAZO	0.00	0.00	22000	PASIVO NO CIRCULANTE	0.00	0.00
12110	Inversiones a largo plazo	0.00	0.00	22100	CUENTAS POR PAGAR A LARGO PLAZO	0.00	0.00
12120	Títulos y valores a largo plazo	0.00	0.00	22110	Proveedores por pagar a largo plazo	0.00	0.00
12130	Fideicomisos, mandatos y contratos análogos	0.00	0.00	22120	Contratistas por obras públicas por pagar a largo plazo	0.00	0.00
12140	Participaciones y aportaciones de capital	0.00	0.00	22200	DOCUMENTOS POR PAGAR A LARGO PLAZO	0.00	0.00
12200	DERECHOS A RECIBIR EFFECTIVO O EQUIVALENTES A LARGO PLAZO	0.00	0.00	22210	Documentos comerciales por pagar a largo plazo	0.00	0.00
12210	Documentos por cobrar a largo plazo	0.00	0.00	22220	Documentos con contratistas por obras públicas por pagar a largo plazo	0.00	0.00
12220	Deudores diversos a largo plazo	0.00	0.00	22290	Otros documentos por pagar a largo plazo	0.00	0.00
12230	Ingresos por recuperar a largo plazo	0.00	0.00	22300	DEUDA PÚBLICA A LARGO PLAZO	0.00	0.00
12240	Préstamos otorgados a largo plazo	0.00	0.00	22310	Títulos y valores de la deuda pública interna a largo plazo	0.00	0.00
12290	Otros derechos a recibir efectivo o equivalentes a largo plazo	1,978,034.40	1,253,229.45	22320	Títulos y valores de la deuda pública externa a largo plazo	0.00	0.00
12300	BIENES INMUEBLES, INFRAESTRUCTURA Y CONSTRUCCIONES EN PROCESO	0.00	0.00	22330	Préstamos de la deuda pública interna por pagar a largo plazo	0.00	0.00
12310	Terrenos	0.00	0.00	22340	Préstamos de la deuda pública externa por pagar a largo plazo	0.00	0.00
12320	Viviendas	0.00	0.00	22350	Arrendamiento financiero por pagar a largo plazo	0.00	0.00
12330	Edificios no habitacionales	0.00	0.00	22400	PASIVOS DIFERIDOS A LARGO PLAZO	0.00	0.00
12340	Infraestructura	0.00	0.00	22410	Créditos diferidos a largo plazo	0.00	0.00
12350	Construcciones en proceso en bienes de dominio público	1,978,034.40	1,253,229.45	22420	Intereses cobrados por adelantado a largo plazo	0.00	0.00
12360	Construcciones en proceso en bienes propios	0.00	0.00	22450	Otros pasivos diferidos a largo plazo	0.00	0.00
12390	Otros bienes inmuebles	3,161,763.60	2,759,523.28	22500	FONDOS Y BIENES DE TERCEROS EN GARANTÍA Y/O ADMINISTRACIÓN A LARGO PLAZO	0.00	0.00
12400	BIENES MUEBLES	555,127.07	203,195.28	22510	Fondos en garantía a largo plazo	0.00	0.00
12410	Mobiliario y equipo de administración	166,045.06	159,540.48	22520	Fondos en administración a largo plazo	0.00	0.00
12420	Mobiliario y equipo educativo y recreativo	1,039,372.90	1,035,568.95	22530	Fondos contingentes a largo plazo	0.00	0.00
12430	Equipo e instrumental médico y de laboratorio	381,724.14	381,724.14	22540	Fondos de fideicomisos, mandatos y contratos análogos a largo plazo	0.00	0.00
12440	Vehículos y equipo de transporte	0.00	0.00	22550	Otros fondos de terceros en garantía y/o administración a largo plazo	0.00	0.00
12450	Equipo de defensa y seguridad	979,494.43	979,494.43	22560	Valores y bienes en garantía a largo plazo	0.00	0.00
12450	Maquinaria, otros equipos y herramientas	0.00	0.00	22600	PROVISIONES A LARGO PLAZO	0.00	0.00
12470	Colecciones, obras de arte y objetos valiosos	0.00	0.00	22610	Provisión para demandas y juicios a largo plazo	0.00	0.00
12480	Activos biológicos	0.00	0.00				

DIF Municipal de Ocotlán
ESTADO E INFORME ANALÍTICO DE LA DEUDA PÚBLICA Y OTROS PASIVOS
 Del 1° de Enero al 31 de Diciembre de 2020

Denominación de la deuda pública y otros pasivos	Saldo al 1° de enero de 2020	Disposiciones del periodo	Amortizaciones del periodo	Revaluaciones, reclasificaciones y otros ajustes	Saldo del periodo	Pago de Intereses del periodo	Pago de comisiones y demás costos asociados durante el periodo
Deuda Pública							
Corto Plazo	0.00	0.00	0.00	0.00	0.00	0.00	0.00
Instituciones de Crédito	0.00	0.00	0.00	0.00	0.00	0.00	0.00
Títulos y Valores	0.00	0.00	0.00	0.00	0.00	0.00	0.00
Arrendamiento Financiero	0.00	0.00	0.00	0.00	0.00	0.00	0.00
Largo Plazo	0.00	0.00	0.00	0.00	0.00	0.00	0.00
Instituciones de Crédito	0.00	0.00	0.00	0.00	0.00	0.00	0.00
Títulos y Valores	0.00	0.00	0.00	0.00	0.00	0.00	0.00
Arrendamiento Financiero	0.00	0.00	0.00	0.00	0.00	0.00	0.00
Otros Pasivos	243,728.57				346,499.64		
Total de la Deuda Pública y Otros Pasivos	243,728.57	0.00	0.00	0.00	346,499.64	0.00	0.00

Denominación de la deuda pública y otros pasivos	Saldo al 1° de enero de 2020	Disposiciones del periodo	Amortizaciones del periodo	Revaluaciones, reclasificaciones y otros ajustes	Saldo del periodo	Pago de Intereses del periodo	Pago de comisiones y demás costos asociados durante el periodo
Deuda Contingente							
1.-					0.00		
2.-					0.00		
3.-					0.00		
4.-					0.00		
5.-					0.00	0.00	0.00
SUMA	0.00	0.00	0.00	0.00	0.00	0.00	0.00
Valor de Instrumentos Bonos Cupón Cero							
1.-					0.00		
2.-					0.00		
3.-					0.00		
4.-					0.00		
5.-					0.00	0.00	0.00
SUMA	0.00	0.00	0.00	0.00	0.00	0.00	0.00

Obligaciones a Corto Plazo	Monto contratado	Plazo pactado	Tasa de interés	Comisiones y costos relacionados	Tasa efectiva
Obligaciones a corto plazo					
1.-					
2.-					
3.-					
4.-					
5.-				0.00	
SUMA	0.00	0.00		0.00	

Bajo protesta de decir verdad declaramos que los Estados Financieros y sus Notas son razonablemente correctos y responsabilidad del emisor.

LIC. ADRIANA CELINA CASTELLANOS VEGA
 Presidente Municipal o Titular del ente público

LIC. LAURA ALEJANDRA OCHOA GARCIA
 Encargado de la Hacienda Pública Municipal o Responsable de las finanzas del ente público

08

APD

DIF Municipal de Ocotlán

INFORME ANALÍTICO DE OBLIGACIONES DIFERENTES DE FINANCIAMIENTO

Del 1° de Enero al 31 de Diciembre de 2020

Denominación de las obligaciones diferentes de financiamiento	Fecha del contrato	Fecha de inicio de operaciones del proyecto	Fecha de vencimiento	Monto de la inversión pactado	Plazo pactado	Monto promedio mensual del pago de la contraprestación	Monto promedio mensual del pago de la contraprestación correspondiente al pago de Inversión	Monto pagado de la inversión del periodo	Monto pagado de la inversión actualizado del periodo	Saldo pendiente por pagar de la inversión
Asociación Público Privadas				0.00		0.00	0.00	0.00	0.00	0.00
1.- SIN OBLIGACIONES				0		0	0	0	0	0.00
2.-										0.00
3.-										0.00
Otros Instrumentos				0.00		0.00	0.00	0.00	0.00	0.00
1.- SIN OBLIGACIONES				0		0	0	0	0	0.00
2.-										0.00
3.-										0.00
Total de Obligaciones Diferentes de Financiamiento				0.00		0.00	0.00	0.00	0.00	0.00

Bajo protesta de decir verdad declaramos que los Estados Financieros y sus Notas son razonablemente correctos y responsabilidad del emisor.

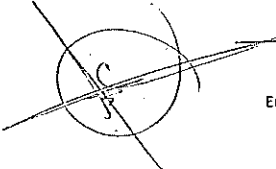

LIC. ADRIANA CELINA CASTELLANOS VEGA
Presidente Municipal o Titular del ente público



LIC. LAURA ALEJANDRA OCHOA GARCIA
Encargado de la Hacienda Pública Municipal o Responsable de las Finanzas del ente público

DIF Municipal de Ocotlán
BALANCE PRESUPUESTARIO - LDF
 Del 1° de Enero al 31 de Diciembre de 2020

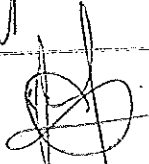
CONCEPTO	ESTIMADO/	DEVENGADO	RECAUDADO/
	APROBADO		PAGADO
A Ingresos totales	12,582,974.00	13,989,662.00	13,989,662.00
A1 Ingresos de libre disposición	12,582,974.00	13,989,662.00	13,989,662.00
A2 Transferencias federales etiquetadas	0.00	0.00	0.00
A3 Financiamiento neto	0.00	0.00	0.00
B Egresos presupuestarios	12,582,974.00	14,102,334.53	14,102,334.53
B1 Gastos no etiquetado (sin incluir amortización de la deuda pública)	12,582,974.00	14,102,334.53	14,102,334.53
B2 Gasto etiquetado (sin incluir amortización de la deuda pública)	0.00	0.00	0.00
C Remanentes del ejercicio anterior	0.00	0.00	0.00
C1 Remanentes de ingresos de libre disposición aplicados en el periodo	0.00	0.00	0.00
C2 Remanentes de transferencias federales etiquetadas aplicados en el periodo	-112,672.53	-112,672.53	-112,672.53
I Balance presupuestario	0.00	-112,672.53	-112,672.53
II Balance presupuestario sin financiamiento neto	0.00	-112,672.53	-112,672.53
III Balance presupuestario sin financiamiento neto y sin remanentes del ejercicio anterior	0.00	-112,672.53	-112,672.53
E Intereses, comisiones y gastos de la deuda	0.00	0.00	0.00
E1 Intereses, comisiones y gastos de la deuda con gasto no etiquetado	0.00	0.00	0.00
E2 Intereses, comisiones y gastos de la deuda con gasto etiquetado	0.00	0.00	0.00
IV Balance primario	0.00	-112,672.53	-112,672.53
F Financiamiento	0.00	0.00	0.00
F1 Financiamiento con fuente de pago de ingresos de libre disposición	0.00	0.00	0.00
F2 Financiamiento con fuente de pago de transferencias federales etiquetadas	0.00	0.00	0.00
G Amortización de la deuda	0.00	0.00	0.00
G1 Amortización de la deuda pública con gasto no etiquetado	0.00	0.00	0.00
G2 Amortización de la deuda pública con gasto etiquetado	0.00	0.00	0.00
A3 Financiamiento Neto	0.00	0.00	0.00
CONCEPTO	ESTIMADO/	DEVENGADO	RECAUDADO/
	APROBADO		PAGADO
CONCEPTO	ESTIMADO/	DEVENGADO	RECAUDADO/
	APROBADO		PAGADO
A Ingresos de libre disposición	12,582,974.00	13,989,662.00	13,989,662.00
A3.1 Financiamiento neto con fuente de pago de ingresos de libre disposición	0.00	0.00	0.00
A3.1.1 Financiamiento con fuente de pago de ingresos de libre disposición	0.00	0.00	0.00
F1 Financiamiento con fuente de pago de transferencias federales etiquetadas	0.00	0.00	0.00
G1 Amortización de la deuda pública con gasto etiquetado	12,582,974.00	14,102,334.53	14,102,334.53
B1 Gasto no etiquetado (sin incluir amortización de la deuda pública)	0.00	0.00	0.00
C1 Remanente de ingresos de libre disposición aplicados en el periodo	0.00	-112,672.53	-112,672.53
V Balance presupuestario de recursos disponibles	0.00	-112,672.53	-112,672.53
VI Balance presupuestario de recursos disponibles sin financiamiento neto	0.00	-112,672.53	-112,672.53
CONCEPTO	ESTIMADO/	DEVENGADO	RECAUDADO/
	APROBADO		PAGADO
CONCEPTO	ESTIMADO/	DEVENGADO	RECAUDADO/
	APROBADO		PAGADO
A2 Transferencias federales etiquetadas	0.00	0.00	0.00
A3.2 Financiamiento neto con fuente de pago de transferencias federales etiquetadas	0.00	0.00	0.00
F2 Financiamiento con fuente de pago de transferencias federales	0.00	0.00	0.00
G2 Amortización de la deuda pública con gasto etiquetado	0.00	0.00	0.00
B2 Gasto etiquetado (sin incluir amortización de la deuda pública)	0.00	0.00	0.00
C2 Remanente de transferencias federales etiquetadas aplicados en el periodo	0.00	0.00	0.00
VII Balance presupuestario de recursos etiquetados	0.00	0.00	0.00
VIII Balance presupuestario de recursos etiquetados sin financiamiento neto	0.00	0.00	0.00

Bajo protesta de decir verdad declaramos que los estados financieros y sus notas, son razonablemente correctos y son responsabilidad del emisor.

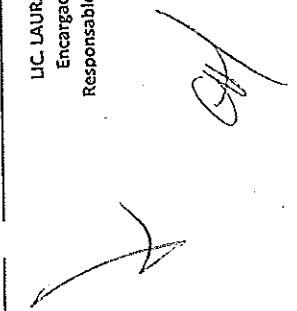
LIC. ADRIANA CELINA CASTELLANOS VEGA
 Presidente Municipal o titular del ente público

LIC. LAURA ALEJANDRA OCHOA GARCIA
 Encargado de la Hacienda Municipal o
 Responsable de las finanzas del ente público

DIF Municipal de Ocotlán
ESTADO ANALÍTICO DE INGRESOS DETALLADO - LDF
 Del 1° de Enero al 31 de Diciembre de 2020

RUBRO DE INGRESOS	INGRESO			DEVENGADO	RECAUDADO	DIFERENCIA
	ESTIMADO	AMPLIACIÓN Y REDUCCIÓN	MODIFICADO			
INGRESOS DE LIBRE DISPOSICIÓN						
Impuestos	0.00	0.00	0.00	0.00	0.00	0.00
Cuotas y aportaciones de seguridad social	0.00	0.00	0.00	0.00	0.00	0.00
Contribuciones de mejoras	0.00	0.00	0.00	0.00	0.00	0.00
Derechos	0.00	0.00	0.00	0.00	0.00	0.00
Productos	0.00	0.00	0.00	0.00	0.00	0.00
Aprovechamientos	0.00	0.00	0.00	0.00	0.00	0.00
Ingresos por ventas de bienes y servicios	3,453,799.00	1,406,688.00	4,860,487.00	4,860,487.00	4,860,487.00	1,406,688.00
Participaciones	0.00	0.00	0.00	0.00	0.00	0.00
Fondo general de participaciones			0.00			0.00
Fondo de fomento municipal			0.00			0.00
Fondo de fiscalización y recaudación			0.00			0.00
Fondo de compensación			0.00			0.00
Fondo de extracción de hidrocarburos			0.00			0.00
Impuesto especial sobre producción y servicios			0.00			0.00
0.136% de la recaudación federal participable			0.00			0.00
3.17% sobre extracción del petróleo			0.00			0.00
Gasolinas y diésel			0.00			0.00
Fondo de Impuesto sobre la renta			0.00			0.00
Fondo de estabilización de los ingresos de las entidades federativas			0.00			0.00
Incentivos derivados de la colaboración fiscal			0.00			0.00
Tenencia o uso de vehículos			0.00			0.00
Fondo de compensación ISAN			0.00			0.00
Impuesto sobre automóviles nuevos			0.00			0.00
Fondo de compensación de repesos-intermedios			0.00			0.00
Otros incentivos económicos			0.00			0.00
Transferencias	9,129,175.00	0.00	9,129,175.00	9,129,175.00	9,129,175.00	0.00
Convenios	0.00	0.00	0.00	0.00	0.00	0.00
Otros convenios y subsidios	0.00	0.00	0.00	0.00	0.00	0.00
Otros ingresos de libre disposición	0.00	0.00	0.00	0.00	0.00	0.00
Participaciones en ingresos locales			0.00			0.00
Otros ingresos de libre disposición	12,582,974.00	1,406,688.00	13,989,662.00	13,989,662.00	13,989,662.00	0.00
Total de ingresos de libre disposición						1,406,688.00
TRANSFERENCIAS FEDERALES ETIQUETADAS						
Aportaciones	0.00	0.00	0.00	0.00	0.00	0.00
Fondo de aportaciones para la nómina educativa y gasto operativo	0.00	0.00	0.00	0.00	0.00	0.00
Fondo de aportaciones para los servicios de salud	0.00	0.00	0.00	0.00	0.00	0.00
Fondo de aportaciones para la infraestructura social	0.00	0.00	0.00	0.00	0.00	0.00
Fondo de aportaciones para el fortalecimiento de los municipios y de las demarcaciones territoriales del distrito federal	0.00	0.00	0.00	0.00	0.00	0.00
Fondo de aportaciones múltiples	0.00	0.00	0.00	0.00	0.00	0.00
Fondo de aportaciones para la educación tecnológica y de adultos	0.00	0.00	0.00	0.00	0.00	0.00
Fondo de aportaciones para la seguridad pública de los estados y del distrito federal	0.00	0.00	0.00	0.00	0.00	0.00
Fondo de aportaciones para el fortalecimiento de las entidades federativas	0.00	0.00	0.00	0.00	0.00	0.00
Convenios	0.00	0.00	0.00	0.00	0.00	0.00
Convenios de protección social en salud	0.00	0.00	0.00	0.00	0.00	0.00
Convenios de descentralización	0.00	0.00	0.00	0.00	0.00	0.00
Convenios de reasignación	0.00	0.00	0.00	0.00	0.00	0.00
Otros convenios y subsidios	0.00	0.00	0.00	0.00	0.00	0.00
Fondos distintos de aportaciones	0.00	0.00	0.00	0.00	0.00	0.00
Fondo para entidades federativas y municipios productores de hidrocarburos	0.00	0.00	0.00	0.00	0.00	0.00
Fondo minero	0.00	0.00	0.00	0.00	0.00	0.00
Transferencias, subsidios y subvenciones, y pensiones y jubilaciones	0.00	0.00	0.00	0.00	0.00	0.00
Otras transferencias federales etiquetadas	0.00	0.00	0.00	0.00	0.00	0.00
Total de transferencias federales etiquetadas						
INGRESOS DERIVADOS DE FINANCIAMIENTO						
Ingresos derivados de financiamiento	12,582,974.00	1,406,688.00	13,989,662.00	13,989,662.00	13,989,662.00	0.00
DATOS INFORMATIVOS						
Ingresos derivados de financiamientos con fuente de pago de ingresos de libre disposición			0.00			0.00
Ingresos derivados de financiamientos con fuente de pago de transferencias federales etiquetadas			0.00			0.00
Ingresos derivados de financiamiento	0.00	0.00	0.00	0.00	0.00	0.00

Bajo protesta de decir verdad declaramos que los estados financieros y sus notas, son razonablemente correctos y son responsabilidad del emisor.

LIC. ADRIANA CELINA CASTELLANOS VEGA
 Presidente Municipal o Titular del ente público

LIC. LAURA ALEJANDRA OCHOA GARCÍA
 Encargado de la Hacienda Municipal
 Responsable de las finanzas del ente público

DIF Municipal de Ocotlán

ESTADO ANALÍTICO DEL EJERCICIO DEL PRESUPUESTO DE EGRESOS
CLASIFICACIÓN POR OBJETO DEL GASTO (CAPÍTULO Y CONCEPTO)

Del 1° de Enero al 31 de Diciembre de 2020

CONCEPTO	APROBADO	AMPLIACIONES/ (REDUCCIONES)	MODIFICADO	DEVENGADO	PAGADO	SUB EJERCICIO
Servicios personales	6,374,232.00	991,985.00	7,366,217.00	7,366,217.00	7,366,217.00	0.00
Remuneraciones al personal de carácter permanente	6,374,232.00	-324,152.00	6,050,080.00	6,050,080.00	6,050,080.00	0.00
Remuneraciones al personal de carácter transitorio	0.00	129,667.00	129,667.00	129,667.00	129,667.00	0.00
Remuneraciones adicionales especiales	0.00	1,186,470.00	1,186,470.00	1,186,470.00	1,186,470.00	0.00
Seguridad social	0.00	0.00	0.00	0.00	0.00	0.00
Otras prestaciones sociales y económicas	0.00	0.00	0.00	0.00	0.00	0.00
Previsiones	0.00	0.00	0.00	0.00	0.00	0.00
Pago de estimulos a servidores públicos	3,572,659.00	-1,168,247.00	2,404,412.00	2,404,412.00	2,404,412.00	0.00
Materiales y suministros	575,568.00	-253,966.00	321,602.00	321,602.00	321,602.00	0.00
Materiales de administración, emisión de documentos y artículos oficiales	2,284,811.00	-700,943.00	1,583,868.00	1,583,868.00	1,583,868.00	0.00
Alimentos y utensilios	0.00	0.00	0.00	0.00	0.00	0.00
Materias primas y materiales de producción y comercialización	0.00	63,272.00	63,272.00	63,272.00	63,272.00	0.00
Materiales y artículos de construcción y de reparación	0.00	22,196.00	22,196.00	22,196.00	22,196.00	0.00
Productos químicos, farmacéuticos y de laboratorio	632,280.00	-307,096.00	325,184.00	325,244.00	325,244.00	0.00
Combustibles, lubricantes y aditivos	20,000.00	-12,962.00	7,038.00	7,038.00	7,038.00	0.00
Vestuario, bienes, prendas de protección y artículos deportivos	0.00	5,476.00	5,476.00	5,476.00	5,476.00	0.00
Materiales y suministros de seguridad	60,000.00	15,716.00	75,716.00	75,716.00	75,716.00	0.00
Herramientas, refacciones y accesorios menores	1,252,728.00	-443,915.74	808,812.26	808,812.26	808,812.26	0.00
Servicios básicos	288,000.00	-134,031.00	153,969.00	153,969.00	153,969.00	0.00
Servicios de arrendamiento	174,000.00	12,349.00	186,349.00	186,349.00	186,349.00	0.00
Servicios profesionales, científicos, técnicos y otros servicios	180,000.00	-89,642.74	90,357.26	90,357.26	90,357.26	0.00
Servicios financieros, bancarios y comerciales	108,200.00	-53,057.00	55,143.00	55,143.00	55,143.00	0.00
Servicios de instalación, reparación, mantenimiento y conservación	365,028.00	-240,808.00	124,220.00	124,220.00	124,220.00	0.00
Servicios de comunicación social y publicidad	0.00	0.00	0.00	0.00	0.00	0.00
Servicios de traslado y visitas	137,800.00	-83,412.00	54,388.00	54,388.00	54,388.00	0.00
Servicios oficiales	0.00	136,872.00	136,872.00	136,872.00	136,872.00	0.00
Otros servicios generales	0.00	7,814.00	7,814.00	7,814.00	7,814.00	0.00
Transferencias, asignaciones, subsidios y otras ayudas	0.00	2,395,848.00	2,395,848.00	2,395,848.00	2,395,848.00	0.00
Transferencias internas y asignaciones al sector público	0.00	0.00	0.00	0.00	0.00	0.00
Transferencias al resto del sector público	0.00	0.00	0.00	0.00	0.00	0.00
Subsidios y subvenciones	0.00	0.00	0.00	0.00	0.00	0.00
Ayudas sociales	0.00	2,371,933.00	2,371,933.00	2,371,933.00	2,371,933.00	0.00
Pensiones y jubilaciones	0.00	0.00	0.00	0.00	0.00	0.00
Transferencias a fidelicomisos, mandatos y otros analogos	0.00	0.00	0.00	0.00	0.00	0.00
Transferencias a la seguridad social	0.00	23,915.00	23,915.00	23,915.00	23,915.00	0.00
Donativos	0.00	0.00	0.00	0.00	0.00	0.00
Transferencias al exterior	0.00	0.00	0.00	0.00	0.00	0.00
Bienes muebles, inmuebles e intangibles	1,383,355.00	-256,309.73	1,127,045.27	1,127,045.27	1,127,045.27	0.00
Mobiliario y equipo de administración	250,000.00	141,931.79	391,931.79	391,931.79	391,931.79	0.00
Mobiliario y equipo educacional y recreativo	400,000.00	-993,495.42	6,504.58	6,504.58	6,504.58	0.00
Equipo, instrumental (médico y de laboratorio)	10,906.00	-7,102.05	3,803.95	3,803.95	3,803.95	0.00
Vehículos y equipo de transporte	0.00	0.00	0.00	0.00	0.00	0.00
Equipo de defensa y seguridad	0.00	0.00	0.00	0.00	0.00	0.00
Maquinaria, otros equipos y herramientas	722,449.00	-722,449.00	0.00	0.00	0.00	0.00
Activos biológicos	0.00	0.00	0.00	0.00	0.00	0.00
Bienes inmuebles	0.00	724,804.95	724,804.95	724,804.95	724,804.95	0.00
Activos intangibles	0.00	0.00	0.00	0.00	0.00	0.00
Inversión pública	0.00	0.00	0.00	0.00	0.00	0.00
Obra pública en bienes de dominio público	0.00	0.00	0.00	0.00	0.00	0.00
Obra pública en bienes de dominio propios	0.00	0.00	0.00	0.00	0.00	0.00
Proyectos productivos y acciones de fomento	0.00	0.00	0.00	0.00	0.00	0.00
Inversiones financieras y otras provisiones	0.00	0.00	0.00	0.00	0.00	0.00
Inversiones para el fomento de actividades productivas	0.00	0.00	0.00	0.00	0.00	0.00
Inversiones y participaciones de capital	0.00	0.00	0.00	0.00	0.00	0.00
Compra de títulos y valores	0.00	0.00	0.00	0.00	0.00	0.00
Concesión de préstamos	0.00	0.00	0.00	0.00	0.00	0.00
Inversiones en fideicomisos, mandatos y otros analogos	0.00	0.00	0.00	0.00	0.00	0.00
Otras inversiones financieras	0.00	0.00	0.00	0.00	0.00	0.00
Provisiones para contingencias y otras erogaciones especiales	0.00	0.00	0.00	0.00	0.00	0.00
Participaciones y aportaciones	0.00	0.00	0.00	0.00	0.00	0.00
Participaciones	0.00	0.00	0.00	0.00	0.00	0.00
Aportaciones	0.00	0.00	0.00	0.00	0.00	0.00
Convenios	0.00	0.00	0.00	0.00	0.00	0.00
Deuda pública	0.00	0.00	0.00	0.00	0.00	0.00
Amortización de la deuda pública	0.00	0.00	0.00	0.00	0.00	0.00
Intereses de la deuda pública	0.00	0.00	0.00	0.00	0.00	0.00
Comisiones de la deuda pública	0.00	0.00	0.00	0.00	0.00	0.00
Gastos de la deuda pública	0.00	0.00	0.00	0.00	0.00	0.00
Costo por coberturas	0.00	0.00	0.00	0.00	0.00	0.00
Apoyos financieros	0.00	0.00	0.00	0.00	0.00	0.00
Adeudos de ejercicios anteriores (ádefas)	22,582,974.00	1,519,360.53	14,102,334.53	14,102,334.53	14,102,334.53	0.00
TOTAL DEL GASTO						

Bajo protesta de decir verdad declaramos que los estados financieros y sus notas, son razonablemente correctos y son responsabilidad del emisor.

LIC. ADRIANA CEJUNA CASTELLANOS VEGA
 Presidente Municipal o titular del ente público

LIC. LAURA ALEJANDRA OCHOA GARCÍA
 Encargado de la Hacienda Municipal
 o Responsable de las finanzas del ente público

DIF Municipal de Ocotlán
ESTADO ANALÍTICO DEL EJERCICIO DEL PRESUPUESTO DE EGRESOS DETALLADO - LDF
CLASIFICACIÓN FUNCIONAL (FINALIDAD Y FUNCIÓN)
 Del 1° de Enero al 31 de Diciembre de 2020

CONCEPTO	EGRESOS			SOLUCIONADO
	APROBADO	AMPLIACIONES/ RECORRENTES	DEVENGADO	
I. GASTO NO ETIQUETADO				
A. Gobierno				
Legislación	0.00	0.00	0.00	0.00
Justicia				0.00
Coordinación de la política de gobierno				0.00
Relaciones exteriores				0.00
Asuntos financieros y hacendarios				0.00
Seguridad nacional				0.00
Asuntos de orden público y de seguridad interior				0.00
Otros servicios generales	0.00	0.00	0.00	0.00
B. Desarrollo social				
Protección ambiental				0.00
Vivienda y servicios a la comunidad				0.00
Salud				0.00
Recreación, cultura y otras manifestaciones sociales				0.00
Educación				0.00
Protección social				0.00
Otros asuntos sociales				0.00
C. Desarrollo económico				
Asuntos económicos, comerciales y laborales en general	0.00	0.00	0.00	0.00
Agricultura, silvicultura, pesca y caza				0.00
Combustibles y energía				0.00
Mininga, manufacturas y construcción				0.00
Transporte				0.00
Comunicaciones				0.00
Turismo				0.00
Ciencia, tecnología e innovación				0.00
Otras industrias y otros asuntos económicos				0.00
D. Otras no clasificadas en funciones anteriores	12,582,974.00	879,522.27	13,462,496.27	13,462,496.27
Transacciones de la deuda pública / costo financiero de la deuda				0.00
Transferencias, participaciones y aportaciones entre diferentes niveles y órdenes de gobierno	12,582,974.00	879,522.27	13,462,496.27	13,462,496.27
Saneamiento del sistema financiero				0.00
Adeudos de ejercicios fiscales anteriores				0.00
TOTAL DEL GASTO NO ETIQUETADO	12,582,974.00	879,522.27	13,462,496.27	13,462,496.27
II. GASTO ETIQUETADO				
A. Gobierno				
Legislación	0.00	0.00	0.00	0.00
Justicia				0.00
Coordinación de la política de gobierno				0.00
Relaciones exteriores				0.00
Asuntos financieros y hacendarios				0.00
Seguridad nacional				0.00
Asuntos de orden público y de seguridad interior				0.00
Otros servicios generales				0.00
B. Desarrollo social				
Protección ambiental	0.00	0.00	0.00	0.00
Vivienda y servicios a la comunidad				0.00
Salud				0.00
Recreación, cultura y otras manifestaciones sociales				0.00
Educación				0.00
Protección social				0.00
Otros asuntos sociales				0.00
C. Desarrollo económico				
Asuntos económicos, comerciales y laborales en general	0.00	0.00	0.00	0.00
Agricultura, silvicultura, pesca y caza				0.00
Combustibles y energía				0.00
Mininga, manufacturas y construcción				0.00
Transporte				0.00
Comunicaciones				0.00
Turismo				0.00
Ciencia, tecnología e innovación				0.00
Otras industrias y otros asuntos económicos	0.00	0.00	0.00	0.00
D. Otras no clasificadas en funciones anteriores				
Transacciones de la deuda pública / costo financiero de la deuda				0.00
Transferencias, participaciones y aportaciones entre diferentes niveles y órdenes de gobierno				0.00
Saneamiento del sistema financiero				0.00
Adeudos de ejercicios fiscales anteriores				0.00
TOTAL DEL GASTO ETIQUETADO	0.00	0.00	0.00	0.00
TOTAL DEL GASTO	12,582,974.00	879,522.27	13,462,496.27	13,462,496.27

Bajo protesta de decir verdad declaramos que los estados financieros y sus notas, son razonablemente correctos y son responsabilidad del emisor.

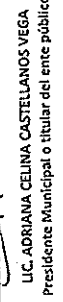
 LIC. ADRIANA CELINA CASTELLANOS VEGA
 Presidente Municipal o titular del ente público

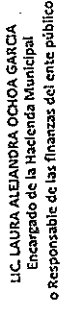
 LIC. LAURA ALEJANDRA OCHOA GARCÍA
 Encargado de la Hacienda Municipal
 o Responsable de las finanzas del ente público

DIF Municipal de Ocotlán
ESTADO ANALÍTICO DEL EJERCICIO DEL PRESUPUESTO DE EGRESOS DETALLADO - LDF
CLASIFICACIÓN DE SERVICIOS PERSONALES POR CATEGORÍA
 Del 1° de Enero al 31 de Diciembre de 2020

CONCEPTO	EGRESOS					SUBEJERCICIO
	APROBADO	AMPLIACIONES/ (REDUCCIONES)	MODIFICADO	DEVENGADO	PAGADO	
I GASTOS NO ETIQUETADOS			7,374,618.87	7,374,618.87	7,374,618.87	0.00
A Personal administrativo y de servicio público	6,374,232.00	1,000,386.87	0.00			0.00
B Magisterio	0.00	0.00	0.00	0.00	0.00	0.00
C Servicios de salud			0.00			0.00
Personal administrativo			0.00			0.00
Personal médico, paramédico y afín			0.00			0.00
D Seguridad pública				0.00	0.00	0.00
E Gastos asociados a la implementación de nuevas leyes federales o reformas a las mismas	0.00	0.00	0.00			0.00
Nombre del programa o ley			0.00			0.00
Nombre del programa o ley			0.00			0.00
F Sentencias laborales definitivas						0.00
TOTAL DEL GASTO NO ETIQUETADO	6,374,232.00	1,000,386.87	7,374,618.87	7,374,618.87	7,374,618.87	0.00
II GASTOS ETIQUETADOS			0.00			0.00
A Personal administrativo y de servicio público			0.00			0.00
B Magisterio	0.00	0.00	0.00	0.00	0.00	0.00
C Servicios de salud			0.00			0.00
Personal administrativo			0.00			0.00
Personal médico, paramédico y afín			0.00			0.00
D Seguridad pública				0.00	0.00	0.00
E Gastos asociados a la implementación de nuevas leyes federales o reformas a las mismas	0.00	0.00	0.00			0.00
Nombre del programa o ley			0.00			0.00
Nombre del programa o ley			0.00			0.00
F Sentencias laborales definitivas				0.00	0.00	0.00
TOTAL DEL GASTO ETIQUETADO	0.00	0.00	0.00	0.00	0.00	0.00
III TOTAL DEL GASTO DE SERVICIOS PERSONALES	6,374,232.00	1,000,386.87	7,374,618.87	7,374,618.87	7,374,618.87	0.00

Bajo protesta de decir verdad declaramos que los estados financieros y sus notas, son razonablemente correctos y son responsabilidad del emisor.

LIC. ADRIANA CELINA CASTELLANOS VEGA
 Presidente Municipal o titular del ente público

LIC. LAURA ALEJANDRA OCHOA GARCIA
 Encargado de la Hacienda Municipal o
 Responsable de las finanzas del ente público

DIF Municipal de Ocotlán
INFORMATIVA DE PROVEEDORES
 Del 1° al 31 de Diciembre de 2020

N°	PROVEEDOR Y/O PRESTADOR	R.F.C.	DOMICILIO	CIUDAD	CODIGO POSTAL	FUENTE DE FINANCIAMIENTO	ORIGEN DEL RECURSO POR CUENTA BANCARIA	FORMA DE PAGO	DESCRIPCIÓN DEL GASTO	IMPORTE	FECHA DE LA FACTURA	FOLIO DE FACTURA
1	ACCESO POR REDES LGC SA DE CV	ARL170822N28	Boulevard de los Virreyes # 154 piso 2 Col. Lomas de Chapultepec	Ciudad de Mexico	11000	1.1	4062304985	Efectivo	Servicio de Internet	250.00	06-ene-20	F-1308
2	ACCESO POR REDES LGC SA DE CV	ARL170822N28	Boulevard de los Virreyes # 154 piso 2 Col. Lomas de Chapultepec	Ciudad de Mexico	11000	1.1	4062304985	Efectivo	Servicio de Internet	250.00	04-feb-20	F-1426
3	ACCESO POR REDES LGC SA DE CV	ARL170822N28	Boulevard de los Virreyes # 154 piso 2 Col. Lomas de Chapultepec	Ciudad de Mexico	11000	1.1	4062304985	Efectivo	Servicio de Internet	250.00	02-mar-20	F-1537
4	ACCESO POR REDES LGC SA DE CV	ARL170822N28	Boulevard de los Virreyes # 154 piso 2 Col. Lomas de Chapultepec	Ciudad de Mexico	11000	1.1	4062304985	Efectivo	Servicio de Internet	250.00	30-mar-20	F-1656
5	ACCESO POR REDES LGC SA DE CV	ARL170822N28	Boulevard de los Virreyes # 154 piso 2 Col. Lomas de Chapultepec	Ciudad de Mexico	11000	1.1	4062304985	Efectivo	Servicio de Internet	250.00	06-may-20	F-1763
6	ACCESO POR REDES LGC SA DE CV	ARL170822N28	Boulevard de los Virreyes # 154 piso 2 Col. Lomas de Chapultepec	Ciudad de Mexico	11000	1.1	4062304985	Efectivo	Servicio de Internet	250.00	01-jun-20	F-1873
7	ACCESO POR REDES LGC SA DE CV	ARL170822N28	Boulevard de los Virreyes # 154 piso 2 Col. Lomas de Chapultepec	Ciudad de Mexico	11000	1.1	4062304985	Efectivo	Servicio de Internet	250.00	01-jul-20	F-1970
8	ACCESO POR REDES LGC SA DE CV	ARL170822N28	Boulevard de los Virreyes # 154 piso 2 Col. Lomas de Chapultepec	Ciudad de Mexico	11000	1.1	4062304985	Efectivo	Servicio de Internet	250.00	01-sep-20	F-2105
9	ACCESO POR REDES LGC SA DE CV	ARL170822N28	Boulevard de los Virreyes # 154 piso 2 Col. Lomas de Chapultepec	Ciudad de Mexico	11000	1.1	4062304985	Efectivo	Servicio de Internet	250.00	01-oct-20	F-2300
10	ACCESO POR REDES LGC SA DE CV	ARL170822N28	Boulevard de los Virreyes # 154 piso 2 Col. Lomas de Chapultepec	Ciudad de Mexico	11000	1.1	4062304985	Efectivo	Servicio de Internet	250.00	01-oct-20	F-2301
11	ACCESO POR REDES LGC SA DE CV	ARL170822N28	Boulevard de los Virreyes # 154 piso 2 Col. Lomas de Chapultepec	Ciudad de Mexico	11000	1.1	4062304985	Efectivo	Servicio de Internet	250.00	26-nov-20	F-2520
12	ACCESO POR REDES LGC SA DE CV	ARL170822N28	Boulevard de los Virreyes # 154 piso 2 Col. Lomas de Chapultepec	Ciudad de Mexico	11000	1.1	4062304985	Efectivo	Servicio de Internet	250.00	26-nov-20	F-2521
13	ADOLFO SALCEDO GARCIA	SAGA670822H19	Flor de Jazmín Col. San Juan	Ocotlán	47860	1.1	283002	Cheque	Servicio de fabricación de aluminio	38,807.49	26-sep-20	F-A53
14	ADOLFO SALCEDO GARCIA	SAGA670822H19	Flor de Jazmín Col. San Juan	Ocotlán	47860	1.1	283002	Cheque	Servicio de fabricación de aluminio	5,800.00	15-oct-20	F-A54
15	ADOLFO SALCEDO GARCIA	SAGA670822H19	Flor de Jazmín Col. San Juan	Ocotlán	47860	1.1	283002	Cheque	Servicio de fabricación de aluminio	38,807.49	26-oct-20	F-A55
16	ADRIAN GONZALEZ GODINEZ	GOGA730622JAA	Conocido	Ocotlán	47800	1.1	4062304985	Efectivo	Compra de caretas de seguridad	1,740.00	23-jul-20	F-ADC28D
17	ADRIANA ORTIZ RODRIGUEZ	OIRA961019937	Conocido	Ocotlán	47796	1.1	4062683305	Cheque	Compra de fruta y Verdura	3,242.60	14-oct-20	F-5888B1
18	ADRIANA ORTIZ RODRIGUEZ	OIRA961019937	Conocido	Ocotlán	47796	1.1	4062683305	Cheque	Compra de fruta y Verdura	6,811.08	14-oct-20	F-2825722
19	ADRIANA ORTIZ RODRIGUEZ	OIRA961019937	Conocido	Ocotlán	47796	1.1	4062683305	Cheque	Compra de fruta y Verdura	5,837.80	14-oct-20	F-F1A4ACO
20	ADRIANA ORTIZ RODRIGUEZ	OIRA961019937	Conocido	Ocotlán	47796	1.1	4062683305	Cheque	Compra de fruta y Verdura	7,731.00	15-oct-20	F-87C1E8C
21	ADRIANA ORTIZ RODRIGUEZ	OIRA961019937	Conocido	Ocotlán	47796	1.1	4062683305	Cheque	Compra de fruta y Verdura	5,601.05	15-oct-20	F-96ED0728
22	ADRIANA ORTIZ RODRIGUEZ	OIRA961019937	Conocido	Ocotlán	47796	1.1	4062683305	Cheque	Compra de fruta y Verdura	2,256.50	15-oct-20	F-FB1EE560
23	ADRIANA ORTIZ RODRIGUEZ	OIRA961019937	Conocido	Ocotlán	47796	1.1	4062683305	Cheque	Compra de fruta y Verdura	13,797.55	16-oct-20	FDAE4457
24	ADRIANA ORTIZ RODRIGUEZ	OIRA961019937	Conocido	Ocotlán	47796	1.1	4062683305	Cheque	Compra de fruta y Verdura	6,074.00	16-oct-20	F-2607A5
25	ADRIANA ORTIZ RODRIGUEZ	OIRA961019937	Conocido	Ocotlán	47796	1.1	4062683305	Cheque	Compra de fruta y Verdura	13,156.88	16-oct-20	F-85E06F5
26	ADRIANA ORTIZ RODRIGUEZ	OIRA961019937	Conocido	Ocotlán	47796	1.1	4062683305	Cheque	Compra de fruta y Verdura	12,489.00	16-oct-20	F-8662594
27	ADRIANA ORTIZ RODRIGUEZ	OIRA961019937	Conocido	Ocotlán	47796	1.1	4062683305	Cheque	Compra de fruta y Verdura	3,434.00	23-oct-20	F-A6142C
28	ADRIANA ORTIZ RODRIGUEZ	OIRA961019937	Conocido	Ocotlán	47796	1.1	4062683305	Cheque	Compra de fruta y Verdura	8,012.99	23-oct-20	F-072A80E
29	ADRIANA ORTIZ RODRIGUEZ	OIRA961019937	Conocido	Ocotlán	47796	1.1	4062683305	Cheque	Compra de fruta y Verdura	6,034.04	23-oct-20	F-4485597
30	ADRIANA ORTIZ RODRIGUEZ	OIRA961019937	Conocido	Ocotlán	47796	1.1	4062683305	Cheque	Compra de fruta y Verdura	7,133.50	23-oct-20	F-7944CS9
31	ADRIANA ORTIZ RODRIGUEZ	OIRA961019937	Conocido	Ocotlán	47796	1.1	4062683305	Cheque	Compra de fruta y Verdura	6,301.20	23-oct-20	F-9B0E1F
32	ADRIANA ORTIZ RODRIGUEZ	OIRA961019937	Conocido	Ocotlán	47796	1.1	4062683305	Cheque	Compra de fruta y Verdura	6,887.00	27-oct-20	F-194A9283
33	ADRIANA ORTIZ RODRIGUEZ	OIRA961019937	Conocido	Ocotlán	47796	1.1	4062683305	Cheque	Compra de fruta y Verdura	4,824.00	27-oct-20	F-32807F1

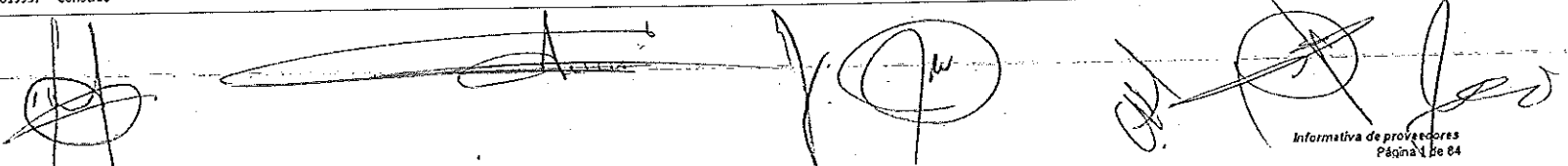

34	ADRIANA ORTIZ RODRIGUEZ	OIRA961019937	Conocido	Ocotlan	47796	1.1	4062683305	Cheque	Compra de fruta y Verdura	4,460.00	27-oct-20	F-8865DE9
35	ADRIANA ORTIZ RODRIGUEZ	OIRA961019937	Conocido	Ocotlan	47796	1.1	4062683305	Cheque	Compra de fruta y Verdura	8,730.00	27-oct-20	F-C20350
36	ADRIANA ORTIZ RODRIGUEZ	OIRA961019937	Conocido	Ocotlan	47796	1.1	4062683305	Cheque	Compra de fruta y Verdura	3,973.00	30-oct-20	F-24660798
37	ADRIANA ORTIZ RODRIGUEZ	OIRA961019937	Conocido	Ocotlan	47796	1.1	4062683305	Cheque	Compra de fruta y Verdura	8,441.50	30-oct-20	F-382C657B
38	ADRIANA ORTIZ RODRIGUEZ	OIRA961019937	Conocido	Ocotlan	47796	1.1	4062683305	Cheque	Compra de fruta y Verdura	17,457.00	30-oct-20	F-F8B43F98
39	ADRIANA ORTIZ RODRIGUEZ	OIRA961019937	Conocido	Ocotlan	47796	1.1	4062683305	Cheque	Compra de fruta y Verdura	17,424.00	05-nov-20	F-06A8F3
40	ADRIANA ORTIZ RODRIGUEZ	OIRA961019937	Conocido	Ocotlan	47796	1.1	4062683305	Cheque	Compra de fruta y Verdura	16,849.00	05-nov-20	F-C407D
41	ADRIANA ORTIZ RODRIGUEZ	OIRA961019937	Conocido	Ocotlan	47796	1.1	4062683305	Cheque	Compra de fruta y Verdura	5,497.00	05-nov-20	F-E4F4D92
42	ADRIANA ORTIZ RODRIGUEZ	OIRA961019937	Conocido	Ocotlan	47796	1.1	4062683305	Cheque	Compra de fruta y Verdura	4,537.50	05-nov-20	F-F3D84
43	AEROENLACES NACIONALES SA DE CV	ANA050518R1	Conocido	Guadalajara	66600	1.1	4062304985	Cheque	Compra de boletos de avion	1,876.95	23-sep-20	F-48508406
44	AEROENLACES NACIONALES SA DE CV	ANA050518R1	Conocido	Guadalajara	66600	1.1	4062304985	Cheque	Compra de boletos de avion	1,948.93	23-sep-20	F-48508572
45	AGROVETERINARIA DE OCOTLAN, SA DE CV	AOC001016886	Conocido	Ocotlan	47800	1.1	4062304985	Efectivo	Compra de fertilizantes para plagas	125.00	06-may-20	F-129
46	AGROVETERINARIA DE OCOTLAN, SA DE CV	AOC001016886	Conocido	Ocotlan	47800	1.1	4062304985	Efectivo	Compra de fertilizantes para plagas	65.01	06-may-20	F-129
47	AGROVETERINARIA DE OCOTLAN, SA DE CV	AOC001016886	Conocido	Ocotlan	47800	1.1	4062304985	Efectivo	Compra de fertilizantes para plagas	130.02	22-sep-20	F-375
48	AGROVETERINARIA DE OCOTLAN, SA DE CV	AOC001016886	Conocido	Ocotlan	47800	1.1	4062304985	Efectivo	Compra de fertilizantes para plagas	200.00	22-oct-20	F-210
49	ALBERTO HERNANDEZ ALATORRE	HEAA770827J3	Verdia No. 161 Col. Mascota	Ocotlan	47800	1.1	4062304985	Cheque	Compra de tortillas	2,366.00	05/Feb/2020	F-371
50	ALBERTO HERNANDEZ ALATORRE	HEAA770827J3	Verdia No. 161 Col. Mascota	Ocotlan	47800	1.1	4062304985	Cheque	Compra de tortillas	2,282.00	05/Feb/2020	F-377
51	ALBERTO HERNANDEZ ALATORRE	HEAA770827J3	Verdia No. 161 Col. Mascota	Ocotlan	47800	1.1	4062304985	Cheque	Compra de tortillas	2,450.00	04/Mar/2020	F-384
52	ALBERTO HERNANDEZ ALATORRE	HEAA770827J3	Verdia No. 161 Col. Mascota	Ocotlan	47800	1.1	4062304985	Cheque	Compra de tortillas	2,366.00	03/Abr/2020	F-396
53	ALBERTO HERNANDEZ ALATORRE	HEAA770827J3	Verdia No. 161 Col. Mascota	Ocotlan	47800	1.1	4062304985	Cheque	Compra de tortillas	2,114.00	07/May/2020	F-401
54	ALBERTO HERNANDEZ ALATORRE	HEAA770827J3	Verdia No. 161 Col. Mascota	Ocotlan	47800	1.1	4062304985	Cheque	Compra de tortillas	2,576.00	04/Jun/2020	F-408
55	ALBERTO HERNANDEZ ALATORRE	HEAA770827J3	Verdia No. 161 Col. Mascota	Ocotlan	47800	1.1	4062304985	Cheque	Compra de tortillas	2,576.00	08/Jul/2020	F-413
56	ALBERTO HERNANDEZ ALATORRE	HEAA770827J3	Verdia No. 161 Col. Mascota	Ocotlan	47800	1.1	4062304985	Cheque	Compra de tortillas	2,548.00	05/Ago/2020	F-420
57	ALBERTO HERNANDEZ ALATORRE	HEAA770827J3	Verdia No. 161 Col. Mascota	Ocotlan	47800	1.1	4062304985	Cheque	Compra de tortillas	2,324.00	03/Sep/2020	F-428
58	ALBERTO HERNANDEZ ALATORRE	HEAA770827J3	Verdia No. 161 Col. Mascota	Ocotlan	47800	1.1	4062304985	Cheque	Compra de tortillas	2,422.00	07/Oct/2020	F-435
59	ALBERTO HERNANDEZ ALATORRE	HEAA770827J3	Verdia No. 161 Col. Mascota	Ocotlan	47800	1.1	4062304985	Cheque	Compra de tortillas	654.00	05/Nov/2020	F-442
60	ALBERTO HERNANDEZ ALATORRE	HEAA770827J3	Verdia No. 161 Col. Mascota	Ocotlan	47800	1.1	4062304985	Cheque	Compra de tortillas	1,029.00	09/Dic/2020	F-450
61	ALDO BECERRA CARRANZA	BECA870430AW8	Conocido	Ocotlan	47800	1.1	4062304985	Cheque	Servicio de Impresión	145.00	09/Oct/2020	F-426
62	ALDO BECERRA CARRANZA	BECA870430AW8	Conocido	Ocotlan	47800	1.1	4062304985	Cheque	Servicio de Impresión	7,134.00	03/Nov/2020	F-438
63	ALDO BECERRA CARRANZA	BECA870430AW8	Conocido	Ocotlan	47800	1.1	4062304985	Cheque	Servicio de Impresión	1,858.32	03/Nov/2020	F-441
64	ALEJANDRA FLORES HERNANDEZ	FOHA741030859	Conocido	Ocotlan	47829	1.1	4062304985	Cheque	Compra de Carnes rojas	1,356.80	15/Ene/2020	F-896
65	ALEJANDRA FLORES HERNANDEZ	FOHA741030859	Conocido	Ocotlan	47829	1.1	4062304985	Cheque	Compra de Carnes rojas	270.00	15/Ene/2020	F-897
66	ALEJANDRA FLORES HERNANDEZ	FOHA741030859	Conocido	Ocotlan	47829	1.1	4062304985	Cheque	Compra de Carnes rojas	2,496.00	15/Ene/2020	F-898
67	ALEJANDRA FLORES HERNANDEZ	FOHA741030859	Conocido	Ocotlan	47829	1.1	4062304985	Cheque	Compra de Carnes rojas	806.40	15/Ene/2020	F-899
68	ALEJANDRA FLORES HERNANDEZ	FOHA741030859	Conocido	Ocotlan	47829	1.1	4062304985	Cheque	Compra de Carnes rojas	220.00	15/Ene/2020	F-900
69	ALEJANDRA FLORES HERNANDEZ	FOHA741030859	Conocido	Ocotlan	47829	1.1	4062304985	Cheque	Compra de Carnes rojas	716.80	15/Ene/2020	F-901

70	ALEJANDRA FLORES HERNANDEZ	FOHA741030859	Conocido	Ocotlan	47829	1.1	4062304985	Cheque	Compra de Carnes rojas	744.00	15/Ene/2020	F-902
71	ALEJANDRA FLORES HERNANDEZ	FOHA741030859	Conocido	Ocotlan	47829	1.1	4062304985	Cheque	Compra de Carnes rojas	1,280.00	15/Ene/2020	F-903
72	ALEJANDRA FLORES HERNANDEZ	FOHA741030859	Conocido	Ocotlan	47829	1.1	4062304985	Cheque	Compra de Carnes rojas	357.00	15/Ene/2020	F-904
73	ALEJANDRA FLORES HERNANDEZ	FOHA741030859	Conocido	Ocotlan	47829	1.1	4062304985	Cheque	Compra de Carnes rojas	416.50	15/Ene/2020	F-905
74	ALEJANDRA FLORES HERNANDEZ	FOHA741030859	Conocido	Ocotlan	47829	1.1	4062304985	Cheque	Compra de Carnes rojas	1,280.00	29/Ene/2020	F-906
75	ALEJANDRA FLORES HERNANDEZ	FOHA741030859	Conocido	Ocotlan	47829	1.1	4062304985	Cheque	Compra de Carnes rojas	716.80	29/Ene/2020	F-907
76	ALEJANDRA FLORES HERNANDEZ	FOHA741030859	Conocido	Ocotlan	47829	1.1	4062304985	Cheque	Compra de Carnes rojas	806.01	29/Ene/2020	F-908
77	ALEJANDRA FLORES HERNANDEZ	FOHA741030859	Conocido	Ocotlan	47829	1.1	4062304985	Cheque	Compra de Carnes rojas	716.80	29/Ene/2020	F-909
78	ALEJANDRA FLORES HERNANDEZ	FOHA741030859	Conocido	Ocotlan	47829	1.1	4062304985	Cheque	Compra de Carnes rojas	1,280.00	29/Ene/2020	F-910
79	ALEJANDRA FLORES HERNANDEZ	FOHA741030859	Conocido	Ocotlan	47829	1.1	4062304985	Cheque	Compra de Carnes rojas	716.80	29/Ene/2020	F-911
80	ALEJANDRA FLORES HERNANDEZ	FOHA741030859	Conocido	Ocotlan	47829	1.1	4062304985	Cheque	Compra de Carnes rojas	768.00	29/Ene/2020	F-912
81	ALEJANDRA FLORES HERNANDEZ	FOHA741030859	Conocido	Ocotlan	47829	1.1	4062304985	Cheque	Compra de Carnes rojas	360.00	29/Ene/2020	F-913
82	ALEJANDRA FLORES HERNANDEZ	FOHA741030859	Conocido	Ocotlan	47829	1.1	4062304985	Cheque	Compra de Carnes rojas	192.01	29/Ene/2020	F-914
83	ALEJANDRA FLORES HERNANDEZ	FOHA741030859	Conocido	Ocotlan	47829	1.1	4062304985	Cheque	Compra de Carnes rojas	1,280.00	29/Ene/2020	F-915
84	ALEJANDRA FLORES HERNANDEZ	FOHA741030859	Conocido	Ocotlan	47829	1.1	4062304985	Cheque	Compra de Carnes rojas	220.00	29/Ene/2020	F-916
85	ALEJANDRA FLORES HERNANDEZ	FOHA741030859	Conocido	Ocotlan	47829	1.1	4062304985	Cheque	Compra de Carnes rojas	33.00	29/Ene/2020	F-917
86	ALEJANDRA FLORES HERNANDEZ	FOHA741030859	Conocido	Ocotlan	47829	1.1	4062304985	Cheque	Compra de Carnes rojas	716.80	29/Ene/2020	F-918
87	ALEJANDRA FLORES HERNANDEZ	FOHA741030859	Conocido	Ocotlan	47829	1.1	4062304985	Cheque	Compra de Carnes rojas	1,280.00	29/Ene/2020	F-919
88	ALEJANDRA FLORES HERNANDEZ	FOHA741030859	Conocido	Ocotlan	47829	1.1	4062304985	Cheque	Compra de Carnes rojas	414.00	12/Feb/2020	F-921
89	ALEJANDRA FLORES HERNANDEZ	FOHA741030859	Conocido	Ocotlan	47829	1.1	4062304985	Cheque	Compra de Carnes rojas	627.20	12/Feb/2020	F-922
90	ALEJANDRA FLORES HERNANDEZ	FOHA741030859	Conocido	Ocotlan	47829	1.1	4062304985	Cheque	Compra de Carnes rojas	256.00	12/Feb/2020	F-923
91	ALEJANDRA FLORES HERNANDEZ	FOHA741030859	Conocido	Ocotlan	47829	1.1	4062304985	Cheque	Compra de Carnes rojas	1,356.80	12/Feb/2020	F-924
92	ALEJANDRA FLORES HERNANDEZ	FOHA741030859	Conocido	Ocotlan	47829	1.1	4062304985	Cheque	Compra de Carnes rojas	225.00	12/Feb/2020	F-925
93	ALEJANDRA FLORES HERNANDEZ	FOHA741030859	Conocido	Ocotlan	47829	1.1	4062304985	Cheque	Compra de Carnes rojas	2,496.00	12/Feb/2020	F-926
94	ALEJANDRA FLORES HERNANDEZ	FOHA741030859	Conocido	Ocotlan	47829	1.1	4062304985	Cheque	Compra de Carnes rojas	1,280.00	12/Feb/2020	F-927
95	ALEJANDRA FLORES HERNANDEZ	FOHA741030859	Conocido	Ocotlan	47829	1.1	4062304985	Cheque	Compra de Carnes rojas	714.00	12/Feb/2020	F-928
96	ALEJANDRA FLORES HERNANDEZ	FOHA741030859	Conocido	Ocotlan	47829	1.1	4062304985	Cheque	Compra de Carnes rojas	399.00	12/Feb/2020	F-929
97	ALEJANDRA FLORES HERNANDEZ	FOHA741030859	Conocido	Ocotlan	47829	1.1	4062304985	Cheque	Compra de Carnes rojas	716.80	12/Feb/2020	F-930
98	ALEJANDRA FLORES HERNANDEZ	FOHA741030859	Conocido	Ocotlan	47829	1.1	4062304985	Cheque	Compra de Carnes rojas	456.00	12/Feb/2020	F-931
99	ALEJANDRA FLORES HERNANDEZ	FOHA741030859	Conocido	Ocotlan	47829	1.1	4062304985	Cheque	Compra de Carnes rojas	880.00	28/Feb/2020	F-932
#	ALEJANDRA FLORES HERNANDEZ	FOHA741030859	Conocido	Ocotlan	47829	1.1	4062304985	Cheque	Compra de Carnes rojas	1,280.00	28/Feb/2020	F-933
#	ALEJANDRA FLORES HERNANDEZ	FOHA741030859	Conocido	Ocotlan	47829	1.1	4062304985	Cheque	Compra de Carnes rojas	716.80	28/Feb/2020	F-934
#	ALEJANDRA FLORES HERNANDEZ	FOHA741030859	Conocido	Ocotlan	47829	1.1	4062304985	Cheque	Compra de Carnes rojas	717.06	28/Feb/2020	F-935
#	ALEJANDRA FLORES HERNANDEZ	FOHA741030859	Conocido	Ocotlan	47829	1.1	4062304985	Cheque	Compra de Carnes rojas	30.00	28/Feb/2020	F-936
#	ALEJANDRA FLORES HERNANDEZ	FOHA741030859	Conocido	Ocotlan	47829	1.1	4062304985	Cheque	Compra de Carnes rojas	744.00	12/Mar/2020	F-937
#	ALEJANDRA FLORES HERNANDEZ	FOHA741030859	Conocido	Ocotlan	47829	1.1	4062304985	Cheque	Compra de Carnes rojas	476.00	12/Mar/2020	F-938

Handwritten marks and scribbles on the left margin.

Handwritten signatures and stamps at the bottom of the page.

##	ALEJANDRA FLORES HERNANDEZ	FOHA741030859	Conocido	Ocotlan	47829	1.1	4062304985	Cheque	Compra de Carnes rojas	1,280.00	12/Mar/2020	F-939
##	ALEJANDRA FLORES HERNANDEZ	FOHA741030859	Conocido	Ocotlan	47829	1.1	4062304985	Cheque	Compra de Carnes rojas	716.80	12/Mar/2020	F-940
##	ALEJANDRA FLORES HERNANDEZ	FOHA741030859	Conocido	Ocotlan	47829	1.1	4062304985	Cheque	Compra de Carnes rojas	626.99	12/Mar/2020	F-941
##	ALEJANDRA FLORES HERNANDEZ	FOHA741030859	Conocido	Ocotlan	47829	1.1	4062304985	Cheque	Compra de Carnes rojas	360.00	12/Mar/2020	F-942
##	ALEJANDRA FLORES HERNANDEZ	FOHA741030859	Conocido	Ocotlan	47829	1.1	4062304985	Cheque	Compra de Carnes rojas	627.20	12/Mar/2020	F-944
##	ALEJANDRA FLORES HERNANDEZ	FOHA741030859	Conocido	Ocotlan	47829	1.1	4062304985	Cheque	Compra de Carnes rojas	2,496.00	12/Mar/2020	F-945
##	ALEJANDRA FLORES HERNANDEZ	FOHA741030859	Conocido	Ocotlan	47829	1.1	4062304985	Cheque	Compra de Carnes rojas	1,280.00	12/Mar/2020	F-946
##	ALEJANDRA FLORES HERNANDEZ	FOHA741030859	Conocido	Ocotlan	47829	1.1	4062304985	Cheque	Compra de Carnes rojas	30.00	12/Mar/2020	F-947
##	ALEJANDRA FLORES HERNANDEZ	FOHA741030859	Conocido	Ocotlan	47829	1.1	4062304985	Cheque	Compra de Carnes rojas	716.80	12/Mar/2020	F-948
##	ALEJANDRA FLORES HERNANDEZ	FOHA741030859	Conocido	Ocotlan	47829	1.1	4062304985	Cheque	Compra de Carnes rojas	1,280.00	26/Mar/2020	F-949
##	ALEJANDRA FLORES HERNANDEZ	FOHA741030859	Conocido	Ocotlan	47829	1.1	4062304985	Cheque	Compra de Carnes rojas	1,280.00	26/Mar/2020	F-950
##	ALEJANDRA FLORES HERNANDEZ	FOHA741030859	Conocido	Ocotlan	47829	1.1	4062304985	Cheque	Compra de Carnes rojas	768.00	26/Mar/2020	F-951
##	ALEJANDRA FLORES HERNANDEZ	FOHA741030859	Conocido	Ocotlan	47829	1.1	4062304985	Cheque	Compra de Carnes rojas	716.80	26/Mar/2020	F-952
##	ALEJANDRA FLORES HERNANDEZ	FOHA741030859	Conocido	Ocotlan	47829	1.1	4062304985	Cheque	Compra de Carnes rojas	716.80	26/Mar/2020	F-953
##	ALEJANDRA FLORES HERNANDEZ	FOHA741030859	Conocido	Ocotlan	47829	1.1	4062304985	Cheque	Compra de Carnes rojas	2,496.00	01/Abr/2020	F-954
##	ALEJANDRA FLORES HERNANDEZ	FOHA741030859	Conocido	Ocotlan	47829	1.1	4062304985	Cheque	Compra de Carnes rojas	1,356.80	01/Abr/2020	F-955
##	ALEJANDRA FLORES HERNANDEZ	FOHA741030859	Conocido	Ocotlan	47829	1.1	4062304985	Cheque	Compra de Carnes rojas	627.20	03/Abr/2020	F-956
##	ALEJANDRA FLORES HERNANDEZ	FOHA741030859	Conocido	Ocotlan	47829	1.1	4062304985	Cheque	Compra de Carnes rojas	1,280.00	07/May/2020	F-958
##	ALEJANDRA FLORES HERNANDEZ	FOHA741030859	Conocido	Ocotlan	47829	1.1	4062304985	Cheque	Compra de Carnes rojas	1,280.00	07/May/2020	F-959
##	ALEJANDRA FLORES HERNANDEZ	FOHA741030859	Conocido	Ocotlan	47829	1.1	4062304985	Cheque	Compra de Carnes rojas	626.95	07/May/2020	F-950
##	ALEJANDRA FLORES HERNANDEZ	FOHA741030859	Conocido	Ocotlan	47829	1.1	4062304985	Cheque	Compra de Carnes rojas	716.80	07/May/2020	F-961
##	ALEJANDRA FLORES HERNANDEZ	FOHA741030859	Conocido	Ocotlan	47829	1.1	4062304985	Cheque	Compra de Carnes rojas	716.80	07/May/2020	F-962
##	ALEJANDRA FLORES HERNANDEZ	FOHA741030859	Conocido	Ocotlan	47829	1.1	4062304985	Cheque	Compra de Carnes rojas	716.80	07/May/2020	F-963
##	ALEJANDRA FLORES HERNANDEZ	FOHA741030859	Conocido	Ocotlan	47829	1.1	4062304985	Cheque	Compra de Carnes rojas	158.00	07/May/2020	F-964
##	ALEJANDRA FLORES HERNANDEZ	FOHA741030859	Conocido	Ocotlan	47829	1.1	4062304985	Cheque	Compra de Carnes rojas	716.80	07/May/2020	F-965
##	ALEJANDRA FLORES HERNANDEZ	FOHA741030859	Conocido	Ocotlan	47829	1.1	4062304985	Cheque	Compra de Carnes rojas	1,280.00	07/May/2020	F-966
##	ALEJANDRA FLORES HERNANDEZ	FOHA741030859	Conocido	Ocotlan	47829	1.1	4062304985	Cheque	Compra de Carnes rojas	1,356.80	07/May/2020	F-967
##	ALEJANDRA FLORES HERNANDEZ	FOHA741030859	Conocido	Ocotlan	47829	1.1	4062304985	Cheque	Compra de Carnes rojas	627.20	07/May/2020	F-968
##	ALEJANDRA FLORES HERNANDEZ	FOHA741030859	Conocido	Ocotlan	47829	1.1	4062304985	Cheque	Compra de Carnes rojas	2,496.00	07/May/2020	F-969
##	ALEJANDRA FLORES HERNANDEZ	FOHA741030859	Conocido	Ocotlan	47829	1.1	4062304985	Cheque	Compra de Carnes rojas	1,280.00	07/May/2020	F-971
##	ALEJANDRA FLORES HERNANDEZ	FOHA741030859	Conocido	Ocotlan	47829	1.1	4062304985	Cheque	Compra de Carnes rojas	640.00	19/May/2020	F-974
##	ALEJANDRA FLORES HERNANDEZ	FOHA741030859	Conocido	Ocotlan	47829	1.1	4062304985	Cheque	Compra de Carnes rojas	1,280.00	19/May/2020	F-975
##	ALEJANDRA FLORES HERNANDEZ	FOHA741030859	Conocido	Ocotlan	47829	1.1	4062304985	Cheque	Compra de Carnes rojas	716.80	19/May/2020	F-976
##	ALEJANDRA FLORES HERNANDEZ	FOHA741030859	Conocido	Ocotlan	47829	1.1	4062304985	Cheque	Compra de Carnes rojas	96.00	19/May/2020	F-977
##	ALEJANDRA FLORES HERNANDEZ	FOHA741030859	Conocido	Ocotlan	47829	1.1	4062304985	Cheque	Compra de Carnes rojas	1,280.00	04/Jun/2020	F-984
##	ALEJANDRA FLORES HERNANDEZ	FOHA741030859	Conocido	Ocotlan	47829	1.1	4062304985	Cheque	Compra de Carnes rojas	200.00	04/Jun/2020	F-978

Handwritten marks on the left margin.

Handwritten signatures and stamps at the bottom of the page.

#	ALEJANDRA FLORES HERNANDEZ	FOHA741030859	Conocido	Ocotlan	47829	1.1	4062304985	Cheque	Compra de Carnes rojas	1,430.00	02/Dic/2020	F-1092
#	ALEJANDRA FLORES HERNANDEZ	FOHA741030859	Conocido	Ocotlan	47829	1.1	4062304985	Cheque	Compra de Carnes rojas	540.00	02/Dic/2020	F-1093
#	ALEJANDRA FLORES HERNANDEZ	FOHA741030859	Conocido	Ocotlan	47829	1.1	4062304985	Cheque	Compra de Carnes rojas	1,430.00	09/Dic/2020	F-1094
#	ALEJANDRA FLORES HERNANDEZ	FOHA741030859	Conocido	Ocotlan	47829	1.1	4062304985	Cheque	Compra de Carnes rojas	780.00	09/Dic/2020	F-1095
#	ALEJANDRA FLORES HERNANDEZ	FOHA741030859	Conocido	Ocotlan	47829	1.1	4062304985	Cheque	Compra de Carnes rojas	33.02	09/Dic/2020	F-1096
#	ALEJANDRA FLORES HERNANDEZ	FOHA741030859	Conocido	Ocotlan	47829	1.1	4062304985	Cheque	Compra de Carnes rojas	1,430.00	09/Dic/2020	F-1097
#	ALEJANDRA FLORES HERNANDEZ	FOHA741030859	Conocido	Ocotlan	47829	1.1	4062304985	Cheque	Compra de Carnes rojas	780.00	09/Dic/2020	F-1098
#	ALEJANDRA FLORES HERNANDEZ	FOHA741030859	Conocido	Ocotlan	47829	1.1	4062304985	Cheque	Compra de Carnes rojas	1,056.00	09/Dic/2020	F-1099
#	ALEJANDRA FLORES HERNANDEZ	FOHA741030859	Conocido	Ocotlan	47829	1.1	4062304985	Cheque	Compra de Carnes rojas	576.00	09/Dic/2020	F-1100
#	ALEJANDRA FLORES HERNANDEZ	FOHA741030859	Conocido	Ocotlan	47829	1.1	4062304985	Cheque	Compra de Carnes rojas	1,430.00	09/Dic/2020	F-1101
#	ALEJANDRA FLORES HERNANDEZ	FOHA741030859	Conocido	Ocotlan	47829	1.1	4062304985	Cheque	Compra de Carnes rojas	780.00	09/Dic/2020	F-1102
#	ALEJANDRA FLORES HERNANDEZ	FOHA741030859	Conocido	Ocotlan	47829	1.1	4062304985	Cheque	Compra de Carnes rojas	1,994.07	17/Dic/2020	F-1104
#	ALEJANDRA FLORES HERNANDEZ	FOHA741030859	Conocido	Ocotlan	47829	1.1	4062304985	Cheque	Compra de Carnes rojas	248.00	17/Dic/2020	F-1105
#	ALEJANDRA FLORES HERNANDEZ	FOHA741030859	Conocido	Ocotlan	47829	1.1	4062304985	Cheque	Compra de Carnes rojas	1,300.00	17/Dic/2020	F-1106
#	ALEJANDRA FLORES HERNANDEZ	FOHA741030859	Conocido	Ocotlan	47829	1.1	4062304985	Cheque	Compra de Carnes rojas	88.02	17/Dic/2020	F-1107
#	ALEJANDRA FLORES HERNANDEZ	FOHA741030859	Conocido	Ocotlan	47829	1.1	4062304985	Cheque	Compra de Carnes rojas	845.00	17/Dic/2020	F-1108
#	ALEJANDRA FLORES HERNANDEZ	FOHA741030859	Conocido	Ocotlan	47829	1.1	4062304985	Cheque	Compra de Carnes rojas	1,160.03	17/Dic/2020	F-1109
#	ALEJANDRA FLORES HERNANDEZ	FOHA741030859	Conocido	Ocotlan	47829	1.1	4062304985	Cheque	Compra de Carnes rojas	1,380.00	17/Dic/2020	F-1110
#	ALEJANDRA FLORES HERNANDEZ	FOHA741030859	Conocido	Ocotlan	47829	1.1	4062304985	Cheque	Compra de Carnes rojas	600.00	17/Dic/2020	F-1111
#	ALEJANDRA FLORES HERNANDEZ	FOHA741030859	Conocido	Ocotlan	47829	1.1	4062304985	Cheque	Compra de Carnes rojas	63.25	17/Dic/2020	F-1112
#	ALEJANDRA FLORES HERNANDEZ	FOHA741030859	Conocido	Ocotlan	47829	1.1	4062304985	Cheque	Compra de Carnes rojas	416.00	17/Dic/2020	F-1113
#	ALEJANDRA FLORES HERNANDEZ	FOHA741030859	Conocido	Ocotlan	47829	1.1	4062304985	Cheque	Compra de Carnes rojas	2,200.00	17/Dic/2020	F-1114
#	ALEJANDRA FLORES HERNANDEZ	FOHA741030859	Conocido	Ocotlan	47829	1.1	4062304985	Cheque	Compra de Carnes rojas	620.00	31/Dic/2020	F-1115
#	ALEJANDRA GUTIERREZ FLORES	GUFA8500809510	Conocido	Guadalajara	45965	1.1	4062683355	Transferencia	Compra de Despensas	208,000.00	07-dic-20	D6225E
#	ALEJANDRO LOPEZ RAMOS	LORA830917GX7	Conocido	Jamay	47900	1.1	4062304985	Cheque	Servicio Mecánico Automotriz	464.00	11-feb-20	F-2112
#	ALFONSO GALVEZ FLORES	GAF491115KTA	Conocido	Ocotlan	47890	1.1	4062683355	Cheque	Servicio de enseñanza Panadería	8,400.00	18-mar-20	F-5484
#	ALFONSO HERNANDEZ ESQUIVEL	HEEA9107191L9	Río Colorado 372A col. Nuevo Fuerte	Ocotlan	47899	1.1	4062304985	Efectivo	Compra de esponja	117.00	22-oct-20	F-621
#	ALMA GRACIELA FUENTES CASTILLO	FUCA6305223Q2	Valentín gomez Farias No. 95 col. Florida	Ocotlan	47820	1.1	40653368342	Cheque	Compra de silla de ruedas con comodo	1,450.00	06-may-20	F-14007
#	ANA CELINA NAVARRO CASTELLANOS	NACA6607074K5	Conocido	Ocotlan	47860	1.1	4062304985	Efectivo	Compra de articulos de ferreteria	100.11	25/Jun/2020	F-166
#	ANA CELINA NAVARRO CASTELLANOS	NACA6607074K5	Conocido	Ocotlan	47860	1.1	4062304985	Efectivo	Compra de articulos de ferreteria	214.01	22/Sep/2020	F-167
#	ANA CELINA NAVARRO CASTELLANOS	NACA6607074K5	Conocido	Ocotlan	47860	1.1	4062304985	Efectivo	Compra de articulos de ferreteria	214.01	09/Oct/2020	F-180
#	ANA LILIA MEDINA RODRIGUEZ	MERA720804F65	Conocido	Ocotlan	47800	1.1	4062304985	Efectivo	Compra de Jarra	406.00	31-dic-20	F-72562CF
#	ANDREA PAULINA VALDIVIA FRANCO	VAF4940427F10	Conocido	Guadalajara	44670	1.1	4062304985	Efectivo	Consumo	1,440.00	09-oct-20	F-1028
#	ANEIKA SOFIA PEREZ ROMO	PERA790804U51	Conocido	Ocotlan	47860	1.1	4062304985	Efectivo	Servicio de Bocadillos	649.60	20-ene-20	F-D014009
#	ANTONIO RAMIREZ CRUZ	RACA500219GL9	Mercado Juan Bravo y Juarez No. 59 col. Florida	Ocotlan	47820	1.1	4062304985	Cheque	Compra de fruta y Verdura	1,202.00	17/Ene/2020	F-2480
#	ANTONIO RAMIREZ CRUZ	RACA500219GL9	Mercado Juan Bravo y Juarez No. 59 col. Florida	Ocotlan	47820	1.1	4062304985	Cheque	Compra de fruta y Verdura	1,837.00	17/Ene/2020	F-2480

##	APS CONTROL SA DE CV	APS150525515	Conocido	Zapopan	45120	1.1	4062304985	Cheque	Servicio de Fumigacion de Plagas	469.80	26/Mar/2020	F-4215
##	APS CONTROL SA DE CV	APS150525515	Conocido	Zapopan	45120	1.1	4062304985	Cheque	Servicio de Fumigacion de Plagas	563.76	24/Jun/2020	F-4712
##	APS CONTROL SA DE CV	APS150525515	Conocido	Zapopan	45120	1.1	4062304985	Cheque	Servicio de Fumigacion de Plagas	516.78	24/Jun/2020	F-4713
##	APS CONTROL SA DE CV	APS150525515	Conocido	Zapopan	45120	1.1	4062304985	Cheque	Servicio de Fumigacion de Plagas	1,409.40	24/Jun/2020	F-4714
##	APS CONTROL SA DE CV	APS150525515	Conocido	Zapopan	45120	1.1	4062304985	Cheque	Servicio de Fumigacion de Plagas	469.80	24/Jun/2020	F-4715
##	APS CONTROL SA DE CV	APS150525515	Conocido	Zapopan	45120	1.1	4062304985	Cheque	Servicio de Fumigacion de Plagas	704.70	24/Jun/2020	F-4716
##	APS CONTROL SA DE CV	APS150525515	Conocido	Zapopan	45120	1.1	4062304985	Cheque	Servicio de Fumigacion de Plagas	469.80	08/Jul/2020	F-4755
##	APS CONTROL SA DE CV	APS150525515	Conocido	Zapopan	45120	1.1	4062304985	Cheque	Servicio de Fumigacion de Plagas	469.80	05/Ago/2020	F-5012
##	APS CONTROL SA DE CV	APS150525515	Conocido	Zapopan	45120	1.1	4062304985	Cheque	Servicio de Fumigacion de Plagas	563.76	05/Ago/2020	F-5013
##	APS CONTROL SA DE CV	APS150525515	Conocido	Zapopan	45120	1.1	4062304985	Cheque	Servicio de Fumigacion de Plagas	516.78	05/Ago/2020	F-5014
##	APS CONTROL SA DE CV	APS150525515	Conocido	Zapopan	45120	1.1	4062304985	Cheque	Servicio de Fumigacion de Plagas	704.70	05/Ago/2020	F-5015
##	APS CONTROL SA DE CV	APS150525515	Conocido	Zapopan	45120	1.1	4062304985	Cheque	Servicio de Fumigacion de Plagas	1,409.40	05/Ago/2020	F-5016
##	APS CONTROL SA DE CV	APS150525515	Conocido	Zapopan	45120	1.1	4062304985	Cheque	Servicio de Fumigacion de Plagas	469.80	05/Ago/2020	F-5082
##	APS CONTROL SA DE CV	APS150525515	Conocido	Zapopan	45120	1.1	4062304985	Cheque	Servicio de Fumigacion de Plagas	469.80	05/Ago/2020	F-5083
##	APS CONTROL SA DE CV	APS150525515	Conocido	Zapopan	45120	1.1	4062304985	Cheque	Servicio de Fumigacion de Plagas	469.80	17/Sep/2020	F-5301
##	APS CONTROL SA DE CV	APS150525515	Conocido	Zapopan	45120	1.1	4062304985	Cheque	Servicio de Fumigacion de Plagas	469.80	17/Sep/2020	F-5302
##	APS CONTROL SA DE CV	APS150525515	Conocido	Zapopan	45120	1.1	4062304985	Cheque	Servicio de Fumigacion de Plagas	563.76	23/Sep/2020	F-5236
##	APS CONTROL SA DE CV	APS150525515	Conocido	Zapopan	45120	1.1	4062304985	Cheque	Servicio de Fumigacion de Plagas	516.78	23/Sep/2020	F-5237
##	APS CONTROL SA DE CV	APS150525515	Conocido	Zapopan	45120	1.1	4062304985	Cheque	Servicio de Fumigacion de Plagas	1,409.40	23/Sep/2020	F-5238
##	APS CONTROL SA DE CV	APS150525515	Conocido	Zapopan	45120	1.1	4062304985	Cheque	Servicio de Fumigacion de Plagas	469.80	23/Sep/2020	F-5239
##	APS CONTROL SA DE CV	APS150525515	Conocido	Zapopan	45120	1.1	4062304985	Cheque	Servicio de Fumigacion de Plagas	704.70	23/Sep/2020	F-5240
##	APS CONTROL SA DE CV	APS150525515	Conocido	Zapopan	45120	1.1	4062304985	Cheque	Servicio de Fumigacion de Plagas	563.76	15/Oct/2020	F-5449
##	APS CONTROL SA DE CV	APS150525515	Conocido	Zapopan	45120	1.1	4062304985	Cheque	Servicio de Fumigacion de Plagas	516.78	15/Oct/2020	F-5450
##	APS CONTROL SA DE CV	APS150525515	Conocido	Zapopan	45120	1.1	4062304985	Cheque	Servicio de Fumigacion de Plagas	1,409.40	15/Oct/2020	F-5451
##	APS CONTROL SA DE CV	APS150525515	Conocido	Zapopan	45120	1.1	4062304985	Cheque	Servicio de Fumigacion de Plagas	469.80	15/Oct/2020	F-5452
##	APS CONTROL SA DE CV	APS150525515	Conocido	Zapopan	45120	1.1	4062304985	Cheque	Servicio de Fumigacion de Plagas	704.70	15/Oct/2020	F-5453
##	APS CONTROL SA DE CV	APS150525515	Conocido	Zapopan	45120	1.1	4062304985	Cheque	Servicio de Fumigacion de Plagas	469.80	15/Oct/2020	F-5500
##	APS CONTROL SA DE CV	APS150525515	Conocido	Zapopan	45120	1.1	4062304985	Cheque	Servicio de Fumigacion de Plagas	469.80	15/Oct/2020	F-5501
##	APS CONTROL SA DE CV	APS150525515	Conocido	Zapopan	45120	1.1	4062304985	Cheque	Servicio de Fumigacion de Plagas	469.80	09/Dic/2020	F-5798
##	APS CONTROL SA DE CV	APS150525515	Conocido	Zapopan	45120	1.1	4062304985	Cheque	Servicio de Fumigacion de Plagas	469.80	09/Dic/2020	F-5799
##	APS CONTROL SA DE CV	APS150525515	Conocido	Zapopan	45120	1.1	4062304985	Cheque	Servicio de Fumigacion de Plagas	563.76	09/Dic/2020	F-5842
##	APS CONTROL SA DE CV	APS150525515	Conocido	Zapopan	45120	1.1	4062304985	Cheque	Servicio de Fumigacion de Plagas	516.78	09/Dic/2020	F-5843
##	APS CONTROL SA DE CV	APS150525515	Conocido	Zapopan	45120	1.1	4062304985	Cheque	Servicio de Fumigacion de Plagas	1,409.40	09/Dic/2020	F-5844
##	APS CONTROL SA DE CV	APS150525515	Conocido	Zapopan	45120	1.1	4062304985	Cheque	Servicio de Fumigacion de Plagas	704.70	09/Dic/2020	F-5845
##	APS CONTROL SA DE CV	APS150525515	Conocido	Zapopan	45120	1.1	4062304985	Cheque	Servicio de Fumigacion de Plagas	469.80	09/Dic/2020	F-5883
##	AUTOBUSES DE LA PIEDAD SA DE CV	API6609273E0	Blvd. La Luz No. 2011 col. Las Fuentes	Leon	37270	1.1	4062304985	Efectivo	Servicio de Transporte	122.00	05/Nov/2020	F-2545864

##	AUTOBUSES DE LA PIEDAD SA DE CV	API6609273E0	Blvd. La Luz No. 2011 col. Las fuentes	Leon	37270	1.1	4062304985	Efectivo	Servicio de Transporte	135.00	05/Nov/2020	F-2545867
##	AUTOBUSES DE LA PIEDAD SA DE CV	API6609273E0	Blvd. La Luz No. 2011 col. Las fuentes	Leon	37270	1.1	4062304985	Efectivo	Servicio de Transporte	122.00	05/Nov/2020	F-2550458
##	AUTOBUSES DE LA PIEDAD SA DE CV	API6609273E0	Blvd. La Luz No. 2011 col. Las fuentes	Leon	37270	1.1	4062304985	Efectivo	Servicio de Transporte	122.00	05/Nov/2020	F-2550462
##	AUTOBUSES DE LA PIEDAD SA DE CV	API6609273E0	Blvd. La Luz No. 2011 col. Las fuentes	Leon	37270	1.1	4062304985	Efectivo	Servicio de Transporte	122.00	05/Nov/2020	F-2551092
##	AUTOBUSES DE LA PIEDAD SA DE CV	API6609273E0	Blvd. La Luz No. 2011 col. Las fuentes	Leon	37270	1.1	4062304985	Efectivo	Servicio de Transporte	122.00	05/Nov/2020	F-250841
##	AUTOBUSES DE LA PIEDAD SA DE CV	API6609273E0	Blvd. La Luz No. 2011 col. Las fuentes	Leon	37270	1.1	4062304985	Efectivo	Servicio de Transporte	122.00	06/May/2020	F-2272389
##	AUTOBUSES DE LA PIEDAD SA DE CV	API6609273E0	Blvd. La Luz No. 2011 col. Las fuentes	Leon	37270	1.1	4062304985	Efectivo	Servicio de Transporte	122.00	06/May/2020	F-2272404
##	AUTOBUSES DE LA PIEDAD SA DE CV	API6609273E0	Blvd. La Luz No. 2011 col. Las fuentes	Leon	37270	1.1	4062304985	Efectivo	Servicio de Transporte	122.00	06/May/2020	F-2272421
##	AUTOBUSES DE LA PIEDAD SA DE CV	API6609273E0	Blvd. La Luz No. 2011 col. Las fuentes	Leon	37270	1.1	4062304985	Efectivo	Servicio de Transporte	122.00	01/Jun/2020	F-2325264
##	AUTOBUSES DE LA PIEDAD SA DE CV	API6609273E0	Blvd. La Luz No. 2011 col. Las fuentes	Leon	37270	1.1	4062304985	Efectivo	Servicio de Transporte	122.00	06/May/2020	F-736956
##	AUTOBUSES DE LA PIEDAD SA DE CV	API6609273E0	Blvd. La Luz No. 2011 col. Las fuentes	Leon	37270	1.1	4062304985	Efectivo	Servicio de Transporte	122.00	20/Feb/2020	F-736264
##	AZAL BECERRA CERVANTES	BECA860830N83	Km. 421 carr. Santa Rosa-La Barca s/n	Poncitlan	45965	1.1	283002	Cheque	Compra de Mampara	870.00	11-Jun-20	F-2741
##	AZRAK, SA DE CV	ABL1600616FW1	Rio Pod 43 105	Ciudad de Mexico	6500	1.1	4062304985	Transferencia	Compra de Termometro	2,030.00	27-may-20	F-9E582F
##	BDP MAYOREO, SA DE CV	BMA17070124	Valentin gomez Farias 2319	Guadalajara	44800	1.1	4062304985	Transferencia	Compra de Juegos didacticos, Papeleria Y articulos varios	40,194.00	02/Ene/2020	F-133
##	BDP MAYOREO, SA DE CV	BMA17070124	Valentin gomez Farias 2319	Guadalajara	44800	1.1	4062304985	Transferencia	Compra de Juegos didacticos, Papeleria Y articulos varios	106,256.00	02/Ene/2020	F-133
##	BDP MAYOREO, SA DE CV	BMA17070124	Valentin gomez Farias 2319	Guadalajara	44800	1.1	4062304985	Transferencia	Compra de Juegos didacticos, Papeleria Y articulos varios	20,184.00	31/Ene/2020	F-148
##	BDP MAYOREO, SA DE CV	BMA17070124	Valentin gomez Farias 2319	Guadalajara	44800	1.1	4062304985	Transferencia	Compra de Juegos didacticos, Papeleria Y articulos varios	25,260.16	04/Feb/2020	F-149
##	BEBIDAS PURIFICADAS S DE RL DE CV	BPU7901018D4	Avenida Dr. Coss Sur No. 815	Monterrey	6400	1.1	4062304985	Transferencia	Compra de Agua purificada	620.00	08/Ene/2020	F-183370
##	BEBIDAS PURIFICADAS S DE RL DE CV	BPU7901018D4	Avenida Dr. Coss Sur No. 815	Monterrey	6400	1.1	4062304985	Transferencia	Compra de Agua purificada	900.00	08/Ene/2020	F-390120
##	BEBIDAS PURIFICADAS S DE RL DE CV	BPU7901018D4	Avenida Dr. Coss Sur No. 815	Monterrey	6400	1.1	4062304985	Transferencia	Compra de Agua purificada	1,960.00	08/Ene/2020	F-432530
##	BEBIDAS PURIFICADAS S DE RL DE CV	BPU7901018D4	Avenida Dr. Coss Sur No. 815	Monterrey	6400	1.1	4062304985	Transferencia	Compra de Agua purificada	1,340.00	08/Ene/2020	F-493700
##	BEBIDAS PURIFICADAS S DE RL DE CV	BPU7901018D4	Avenida Dr. Coss Sur No. 815	Monterrey	6400	1.1	4062304985	Transferencia	Compra de Agua purificada	1,360.00	08/Ene/2020	F-642930
##	BEBIDAS PURIFICADAS S DE RL DE CV	BPU7901018D4	Avenida Dr. Coss Sur No. 815	Monterrey	6400	1.1	4062304985	Transferencia	Compra de Agua purificada	680.00	06/Feb/2020	F-260630
##	BEBIDAS PURIFICADAS S DE RL DE CV	BPU7901018D4	Avenida Dr. Coss Sur No. 815	Monterrey	6400	1.1	4062304985	Transferencia	Compra de Agua purificada	220.00	06/Feb/2020	F-260630
##	BEBIDAS PURIFICADAS S DE RL DE CV	BPU7901018D4	Avenida Dr. Coss Sur No. 815	Monterrey	6400	1.1	4062304985	Transferencia	Compra de Agua purificada	180.00	06/Feb/2020	F-260630
##	BEBIDAS PURIFICADAS S DE RL DE CV	BPU7901018D4	Avenida Dr. Coss Sur No. 815	Monterrey	6400	1.1	4062304985	Transferencia	Compra de Agua purificada	160.00	06/Feb/2020	F-260630
##	BEBIDAS PURIFICADAS S DE RL DE CV	BPU7901018D4	Avenida Dr. Coss Sur No. 815	Monterrey	6400	1.1	4062304985	Transferencia	Compra de Agua purificada	120.00	06/Feb/2020	F-260630
##	BEBIDAS PURIFICADAS S DE RL DE CV	BPU7901018D4	Avenida Dr. Coss Sur No. 815	Monterrey	6400	1.1	4062304985	Transferencia	Compra de Agua purificada	80.00	06/Feb/2020	F-260630
##	BEBIDAS PURIFICADAS S DE RL DE CV	BPU7901018D4	Avenida Dr. Coss Sur No. 815	Monterrey	6400	1.1	4062304985	Transferencia	Compra de Agua purificada	360.00	06/Feb/2020	F-366760
##	BEBIDAS PURIFICADAS S DE RL DE CV	BPU7901018D4	Avenida Dr. Coss Sur No. 815	Monterrey	6400	1.1	4062304985	Transferencia	Compra de Agua purificada	120.00	06/Feb/2020	F-479020
##	BEBIDAS PURIFICADAS S DE RL DE CV	BPU7901018D4	Avenida Dr. Coss Sur No. 815	Monterrey	6400	1.1	4062304985	Transferencia	Compra de Agua purificada	80.00	06/Feb/2020	F-479020
##	BEBIDAS PURIFICADAS S DE RL DE CV	BPU7901018D4	Avenida Dr. Coss Sur No. 815	Monterrey	6400	1.1	4062304985	Transferencia	Compra de Agua purificada	560.00	06/Feb/2020	F-479020
##	BEBIDAS PURIFICADAS S DE RL DE CV	BPU7901018D4	Avenida Dr. Coss Sur No. 815	Monterrey	6400	1.1	4062304985	Transferencia	Compra de Agua purificada	100.00	06/Feb/2020	F-479020
##	BEBIDAS PURIFICADAS S DE RL DE CV	BPU7901018D4	Avenida Dr. Coss Sur No. 815	Monterrey	6400	1.1	4062304985	Transferencia	Compra de Agua purificada	180.00	06/Feb/2020	F-479020
##	BEBIDAS PURIFICADAS S DE RL DE CV	BPU7901018D4	Avenida Dr. Coss Sur No. 815	Monterrey	6400	1.1	4062304985	Transferencia	Compra de Agua purificada	220.00	06/Feb/2020	F-667510
##	BEBIDAS PURIFICADAS S DE RL DE CV	BPU7901018D4	Avenida Dr. Coss Sur No. 815	Monterrey	6400	1.1	4062304985	Transferencia	Compra de Agua purificada	180.00	06/Feb/2020	F-667510

## BEBIDAS PURIFICADAS S DE RL DE CV	BPU7901018D4	Avenida Dr. Coss Sur No. 815	Monterrey	6400	1.1	4062304985	Transferencia	Compra de Agua purificada	253.00	31/Dic/2020	F-3281420
## BEBIDAS PURIFICADAS S DE RL DE CV	BPU7901018D4	Avenida Dr. Coss Sur No. 815	Monterrey	6400	1.1	4062304985	Transferencia	Compra de Agua purificada	460.00	31/Dic/2020	F-3434090
## BEBIDAS PURIFICADAS S DE RL DE CV	BPU7901018D4	Avenida Dr. Coss Sur No. 815	Monterrey	6400	1.1	4062304985	Transferencia	Compra de Agua purificada	253.00	31/Dic/2020	F-3434090
## BEBIDAS PURIFICADAS S DE RL DE CV	BPU7901018D4	Avenida Dr. Coss Sur No. 815	Monterrey	6400	1.1	4062304985	Transferencia	Compra de Agua purificada	598.00	31/Dic/2020	F-3434090
## BEBIDAS PURIFICADAS S DE RL DE CV	BPU7901018D4	Avenida Dr. Coss Sur No. 815	Monterrey	6400	1.1	4062304985	Transferencia	Compra de Agua purificada	253.00	31/Dic/2020	F-3434090
## BEBIDAS PURIFICADAS S DE RL DE CV	BPU7901018D4	Avenida Dr. Coss Sur No. 815	Monterrey	6400	1.1	4062304985	Transferencia	Compra de Agua purificada	115.00	31/Dic/2020	F-3434090
## BEBIDAS PURIFICADAS S DE RL DE CV	BPU7901018D4	Avenida Dr. Coss Sur No. 815	Monterrey	6400	1.1	4062304985	Transferencia	Compra de Agua purificada	92.00	31/Dic/2020	F-3434090
## BEBIDAS PURIFICADAS S DE RL DE CV	BPU7901018D4	Avenida Dr. Coss Sur No. 815	Monterrey	6400	1.1	4062304985	Transferencia	Compra de Agua purificada	138.00	31/Dic/2020	F-3552910
## BEBIDAS PURIFICADAS S DE RL DE CV	BPU7901018D4	Avenida Dr. Coss Sur No. 815	Monterrey	6400	1.1	4062304985	Transferencia	Compra de Agua purificada	598.00	31/Dic/2020	F-3552910
## BEBIDAS PURIFICADAS S DE RL DE CV	BPU7901018D4	Avenida Dr. Coss Sur No. 815	Monterrey	6400	1.1	4062304985	Transferencia	Compra de Agua purificada	414.00	31/Dic/2020	F-3552910
## BEBIDAS PURIFICADAS S DE RL DE CV	BPU7901018D4	Avenida Dr. Coss Sur No. 815	Monterrey	6400	1.1	4062304985	Transferencia	Compra de Agua purificada	115.00	31/Dic/2020	F-3552910
## BEBIDAS PURIFICADAS S DE RL DE CV	BPU7901018D4	Avenida Dr. Coss Sur No. 815	Monterrey	6400	1.1	4062304985	Transferencia	Compra de Agua purificada	460.00	31/Dic/2020	F-3704670
## BEBIDAS PURIFICADAS S DE RL DE CV	BPU7901018D4	Avenida Dr. Coss Sur No. 815	Monterrey	6400	1.1	4062304985	Transferencia	Compra de Agua purificada	299.00	31/Dic/2020	F-3704670
## BEBIDAS PURIFICADAS S DE RL DE CV	BPU7901018D4	Avenida Dr. Coss Sur No. 815	Monterrey	6400	1.1	4062304985	Transferencia	Compra de Agua purificada	414.00	31/Dic/2020	F-3704670
## BEBIDAS PURIFICADAS S DE RL DE CV	BPU7901018D4	Avenida Dr. Coss Sur No. 815	Monterrey	6400	1.1	4062304985	Transferencia	Compra de Agua purificada	437.00	31/Dic/2020	F-4051020
## BEBIDAS PURIFICADAS S DE RL DE CV	BPU7901018D4	Avenida Dr. Coss Sur No. 815	Monterrey	6400	1.1	4062304985	Transferencia	Compra de Agua purificada	161.00	31/Dic/2020	F-4051020
## BLAUTON MEXICO SA DE CV	BME990513RLA	Ottawa #1196-A	Guadalajara	44630	1.1	4062304985	Transferencia	Compra de Aparatos Auditivos	2,400.01	10/Ene/2020	F-41355
## BLAUTON MEXICO SA DE CV	BME990513RLA	Ottawa #1196-A	Guadalajara	44630	1.1	4062304985	Transferencia	Compra de Aparatos Auditivos	2,400.01	10/Ene/2020	F-41356
## BLAUTON MEXICO SA DE CV	BME990513RLA	Ottawa #1196-A	Guadalajara	44630	1.1	4062304985	Transferencia	Compra de Aparatos Auditivos	2,400.01	10/Ene/2020	F-41357
## BLAUTON MEXICO SA DE CV	BME990513RLA	Ottawa #1196-A	Guadalajara	44630	1.1	4062304985	Transferencia	Compra de Aparatos Auditivos	2,400.01	24/Ene/2020	F-41615
## BQL SALUD Y TECNOLOGIA SA DE CV	BST3006092R2	Ottawa #1196-A	Guadalajara	44630	1.1	4062304985	Transferencia	Compra de Aparatos Auditivos	4,140.01	28/Oct/2020	F-1364
## BQL SALUD Y TECNOLOGIA SA DE CV	BST3006092R2	Ottawa #1196-A	Guadalajara	44630	1.1	4062304985	Transferencia	Compra de Aparatos Auditivos	8,280.01	28/Oct/2020	F-1367
## BQL SALUD Y TECNOLOGIA SA DE CV	BST3006092R2	Ottawa #1196-A	Guadalajara	44630	1.1	4062304985	Transferencia	Compra de Aparatos Auditivos	8,280.01	28/Oct/2020	F-1368
## BQL SALUD Y TECNOLOGIA SA DE CV	BST3006092R2	Ottawa #1196-A	Guadalajara	44630	1.1	4062304985	Transferencia	Compra de Aparatos Auditivos	8,280.01	28/Oct/2020	F-1369
## BQL SALUD Y TECNOLOGIA SA DE CV	BST3006092R2	Ottawa #1196-A	Guadalajara	44630	1.1	4062304985	Transferencia	Compra de Aparatos Auditivos	4,140.01	28/Oct/2020	F-1370
## BQL SALUD Y TECNOLOGIA SA DE CV	BST3006092R2	Ottawa #1196-A	Guadalajara	44630	1.1	4062304985	Transferencia	Compra de Aparatos Auditivos	4,140.01	28/Oct/2020	F-1371
## BQL SALUD Y TECNOLOGIA SA DE CV	BST3006092R2	Ottawa #1196-A	Guadalajara	44630	1.1	4062304985	Transferencia	Compra de Aparatos Auditivos	4,140.01	28/Oct/2020	F-1372
## BQL SALUD Y TECNOLOGIA SA DE CV	BST3006092R2	Ottawa #1196-A	Guadalajara	44630	1.1	4062304985	Transferencia	Compra de Aparatos Auditivos	8,280.01	28/Oct/2020	F-1373
## CABLEMAS TELECOMUNICACIONES SA DE CV	TCI770922C22	Conocido	Ciudad de Mexico	1219	1.1	4062304985	Efectivo	Servicio de Telefonía	1,582.37	06/Ene/2020	F-612681
## CABLEMAS TELECOMUNICACIONES SA DE CV	TCI770922C22	Conocido	Ciudad de Mexico	1219	1.1	4062304985	Efectivo	Servicio de Telefonía	292.45	06/Ene/2020	F-614214
## CABLEMAS TELECOMUNICACIONES SA DE CV	TCI770922C22	Conocido	Ciudad de Mexico	1219	1.1	4062304985	Efectivo	Servicio de Telefonía	1,582.37	04/Feb/2020	F-691162
## CABLEMAS TELECOMUNICACIONES SA DE CV	TCI770922C22	Conocido	Ciudad de Mexico	1219	1.1	4062304985	Efectivo	Servicio de Telefonía	292.45	04/Feb/2020	F-693958
## CABLEMAS TELECOMUNICACIONES SA DE CV	TCI770922C22	Conocido	Ciudad de Mexico	1219	1.1	4062304985	Efectivo	Servicio de Telefonía	1,582.30	02/Mar/2020	F-691162
## CABLEMAS TELECOMUNICACIONES SA DE CV	TCI770922C22	Conocido	Ciudad de Mexico	1219	1.1	4062304985	Efectivo	Servicio de Telefonía	292.45	02/Mar/2020	F-693958
## CABLEMAS TELECOMUNICACIONES SA DE CV	TCI770922C22	Conocido	Ciudad de Mexico	1219	1.1	4062304985	Efectivo	Servicio de Telefonía	1,582.30	30/Mar/2020	F-7302743
## CABLEMAS TELECOMUNICACIONES SA DE CV	TCI770922C22	Conocido	Ciudad de Mexico	1219	1.1	4062304985	Efectivo	Servicio de Telefonía	292.45	30/Mar/2020	F-734280

##	CABLEMAS TELECOMUNICACIONES SA DE CV	TCI770922C22	Conocido	Ciudad de Mexico	1219	1.1	4062304985	Efectivo	Servicio de Telefonía	1,582.37	06/May/2020	F-805179
##	CABLEMAS TELECOMUNICACIONES SA DE CV	TCI770922C22	Conocido	Ciudad de Mexico	1219	1.1	4062304985	Efectivo	Servicio de Telefonía	292.45	06/May/2020	F-806729
##	CABLEMAS TELECOMUNICACIONES SA DE CV	TCI770922C22	Conocido	Ciudad de Mexico	1219	1.1	4062304985	Efectivo	Servicio de Telefonía	292.45	01/Jun/2020	F-842099
##	CABLEMAS TELECOMUNICACIONES SA DE CV	TCI770922C22	Conocido	Ciudad de Mexico	1219	1.1	4062304985	Efectivo	Servicio de Telefonía	1,582.37	01/Jun/2020	F-843839
##	CABLEMAS TELECOMUNICACIONES SA DE CV	TCI770922C22	Conocido	Ciudad de Mexico	1219	1.1	4062304985	Efectivo	Servicio de Telefonía	292.45	01/Jul/2020	F-880888
##	CABLEMAS TELECOMUNICACIONES SA DE CV	TCI770922C22	Conocido	Ciudad de Mexico	1219	1.1	4062304985	Efectivo	Servicio de Telefonía	1,582.37	01/Jul/2020	F-884944
##	CABLEMAS TELECOMUNICACIONES SA DE CV	TCI770922C22	Conocido	Ciudad de Mexico	1219	1.1	4062304985	Efectivo	Servicio de Telefonía	292.45	03/Ago/2020	F-916936
##	CABLEMAS TELECOMUNICACIONES SA DE CV	TCI770922C22	Conocido	Ciudad de Mexico	1219	1.1	4062304985	Efectivo	Servicio de Telefonía	1,582.37	03/Ago/2020	F-923192
##	CABLEMAS TELECOMUNICACIONES SA DE CV	TCI770922C22	Conocido	Ciudad de Mexico	1219	1.1	4062304985	Efectivo	Servicio de Telefonía	292.45	01/Sep/2020	F-916936
##	CABLEMAS TELECOMUNICACIONES SA DE CV	TCI770922C22	Conocido	Ciudad de Mexico	1219	1.1	4062304985	Efectivo	Servicio de Telefonía	1,582.37	01/Sep/2020	F-923192
##	CABLEMAS TELECOMUNICACIONES SA DE CV	TCI770922C22	Conocido	Ciudad de Mexico	1219	1.1	4062304985	Efectivo	Servicio de Telefonía	1,582.37	01/Oct/2020	F-1000226
##	CABLEMAS TELECOMUNICACIONES SA DE CV	TCI770922C22	Conocido	Ciudad de Mexico	1219	1.1	4062304985	Efectivo	Servicio de Telefonía	292.45	01/Oct/2020	F-599789
##	CABLEMAS TELECOMUNICACIONES SA DE CV	TCI770922C22	Conocido	Ciudad de Mexico	1219	1.1	4062304985	Efectivo	Servicio de Telefonía	292.45	29/Oct/2020	F-1039369
##	CABLEMAS TELECOMUNICACIONES SA DE CV	TCI770922C22	Conocido	Ciudad de Mexico	1219	1.1	4062304985	Efectivo	Servicio de Telefonía	1,582.37	29/Oct/2020	F-1040262
##	CABLEMAS TELECOMUNICACIONES SA DE CV	TCI770922C22	Conocido	Ciudad de Mexico	1219	1.1	4062304985	Efectivo	Servicio de Telefonía	1,582.37	26/Nov/2020	F-1073670
##	CABLEMAS TELECOMUNICACIONES SA DE CV	TCI770922C22	Conocido	Ciudad de Mexico	1219	1.1	4062304985	Efectivo	Servicio de Telefonía	292.45	26/Nov/2020	F-1074864
##	CABLEMAS TELECOMUNICACIONES SA DE CV	TCI770922C22	Conocido	Ciudad de Mexico	1219	1.1	4062304985	Efectivo	Servicio de Telefonía	122.00	06/May/2020	F-278821513
##	CADENA COMERCIAL OXXO SA DE CV	CCO8605231NA	Conocido	Chapala	45930	1.1	4062304985	Efectivo	Consumo	68.00	06/May/2020	F-279396027
##	CADENA COMERCIAL OXXO SA DE CV	CCO8605231NA	Conocido	Chapala	45930	1.1	4062304985	Efectivo	Consumo	255.00	11/Feb/2020	F-26054
##	CAFE SIRENA S DE RL DE CV	CSI020226MV4	Conocido	Zapopan	45020	1.1	4062304985	Efectivo	Consumo	120.00	11/Feb/2020	F-45205
##	CAFE SIRENA S DE RL DE CV	CSI020226MV4	Conocido	Zapopan	45020	1.1	4062304985	Efectivo	Consumo	124.00	18/Mar/2020	F-46107
##	CARLOS ADRIAN GODINEZ ARANDA	GOAC830908DP1	Conocido	Ocotlan	47860	1.1	4062304985	Efectivo	Pupilo	2,000.00	11-ago-20	F-2A857
##	CARLOS ALBERTO ORTIZ FLORES	OIFC7509218C2	Conocido	Ocotlan	47800	1.1	4062304985	Cheque	Servicio de Mantenimiento Extintores	3,916.16	15/Oct/2020	F-8165
##	CARLOS ALBERTO ORTIZ FLORES	OIFC7509218C2	Conocido	Ocotlan	47800	1.1	4062304985	Cheque	Servicio de Mantenimiento Extintores	5,400.00	15/Oct/2020	F-8169
##	CARLOS ALBERTO TOSTADO VILLANUEVA	TOVC7409136W7	Flor de Dalia No. 146 col. San Juan	Ocotlan	47860	1.1	4062304985	Cheque	Compra de articulos de limpieza	1,487.12	29/Ene/2020	F-6413
##	CARLOS ALBERTO TOSTADO VILLANUEVA	TOVC7409136W7	Flor de Dalia No. 146 col. San Juan	Ocotlan	47860	1.1	4062304985	Cheque	Compra de articulos de limpieza	4,563.21	29/Ene/2020	F-6414
##	CARLOS ALBERTO TOSTADO VILLANUEVA	TOVC7409136W7	Flor de Dalia No. 146 col. San Juan	Ocotlan	47860	1.1	4062304985	Cheque	Compra de articulos de limpieza	453.56	29/Ene/2020	F-6415
##	CARLOS ALBERTO TOSTADO VILLANUEVA	TOVC7409136W7	Flor de Dalia No. 146 col. San Juan	Ocotlan	47860	1.1	4062304985	Cheque	Compra de articulos de limpieza	174.00	29/Ene/2020	F-6416
##	CARLOS ALBERTO TOSTADO VILLANUEVA	TOVC7409136W7	Flor de Dalia No. 146 col. San Juan	Ocotlan	47860	1.1	4062304985	Cheque	Compra de articulos de limpieza	1,128.68	29/Ene/2020	F-6417
##	CARLOS ALBERTO TOSTADO VILLANUEVA	TOVC7409136W7	Flor de Dalia No. 146 col. San Juan	Ocotlan	47860	1.1	4062304985	Cheque	Compra de articulos de limpieza	870.00	29/Ene/2020	F-6418
##	CARLOS ALBERTO TOSTADO VILLANUEVA	TOVC7409136W7	Flor de Dalia No. 146 col. San Juan	Ocotlan	47860	1.1	4062304985	Cheque	Compra de articulos de limpieza	222.02	29/Ene/2020	F-6419
##	CARLOS ALBERTO TOSTADO VILLANUEVA	TOVC7409136W7	Flor de Dalia No. 146 col. San Juan	Ocotlan	47860	1.1	4062304985	Cheque	Compra de articulos de limpieza	3,519.44	29/Ene/2020	F-6420
##	CARLOS ALBERTO TOSTADO VILLANUEVA	TOVC7409136W7	Flor de Dalia No. 146 col. San Juan	Ocotlan	47860	1.1	4062304985	Cheque	Compra de articulos de limpieza	5,565.22	29/Ene/2020	F-6421
##	CARLOS ALBERTO TOSTADO VILLANUEVA	TOVC7409136W7	Flor de Dalia No. 146 col. San Juan	Ocotlan	47860	1.1	4062304985	Cheque	Compra de articulos de limpieza	3,175.85	28/Feb/2020	F-6477
##	CARLOS ALBERTO TOSTADO VILLANUEVA	TOVC7409136W7	Flor de Dalia No. 146 col. San Juan	Ocotlan	47860	1.1	4062304985	Cheque	Compra de articulos de limpieza	2,699.32	28/Feb/2020	F-6478
##	CARLOS ALBERTO TOSTADO VILLANUEVA	TOVC7409136W7	Flor de Dalia No. 146 col. San Juan	Ocotlan	47860	1.1	4062304985	Cheque	Compra de articulos de limpieza	4,631.30	28/Feb/2020	F-6479

##	CARLOS ALBERTO TOSTADO VILLANUEVA	TOVC7409136W7	Flor de Dalia No. 146 col. San Juan	Ocotlan	47860	1.1	4062304985	Cheque	Compra de articulos de limpieza	758.64	29/Oct/2020	F-7032
##	CARLOS ALBERTO TOSTADO VILLANUEVA	TOVC7409136W7	Flor de Dalia No. 146 col. San Juan	Ocotlan	47860	1.1	4062304985	Cheque	Compra de articulos de limpieza	732.54	29/Oct/2020	F-7033
##	CARLOS ALBERTO TOSTADO VILLANUEVA	TOVC7409136W7	Flor de Dalia No. 146 col. San Juan	Ocotlan	47860	1.1	4062304985	Cheque	Compra de articulos de limpieza	120.64	29/Oct/2020	F-7034
##	CARLOS ALBERTO TOSTADO VILLANUEVA	TOVC7409136W7	Flor de Dalia No. 146 col. San Juan	Ocotlan	47860	1.1	4062304985	Cheque	Compra de articulos de limpieza	277.24	29/Oct/2020	F-7035
##	CARLOS ALBERTO TOSTADO VILLANUEVA	TOVC7409136W7	Flor de Dalia No. 146 col. San Juan	Ocotlan	47860	1.1	4062304985	Cheque	Compra de articulos de limpieza	2,284.04	29/Oct/2020	F-7036
##	CARLOS ALBERTO TOSTADO VILLANUEVA	TOVC7409136W7	Flor de Dalia No. 146 col. San Juan	Ocotlan	47860	1.1	4062304985	Cheque	Compra de articulos de limpieza	3,052.54	26/Nov/2020	F-7124
##	CARLOS ALBERTO TOSTADO VILLANUEVA	TOVC7409136W7	Flor de Dalia No. 146 col. San Juan	Ocotlan	47860	1.1	4062304985	Cheque	Compra de articulos de limpieza	1,035.88	26/Nov/2020	F-7125
##	CARLOS ALBERTO TOSTADO VILLANUEVA	TOVC7409136W7	Flor de Dalia No. 146 col. San Juan	Ocotlan	47860	1.1	4062304985	Cheque	Compra de articulos de limpieza	2,090.90	26/Nov/2020	F-7126
##	CARLOS ALBERTO TOSTADO VILLANUEVA	TOVC7409136W7	Flor de Dalia No. 146 col. San Juan	Ocotlan	47860	1.1	4062304985	Cheque	Compra de articulos de limpieza	1,155.36	26/Nov/2020	F-7127
##	CARLOS ALBERTO TOSTADO VILLANUEVA	TOVC7409136W7	Flor de Dalia No. 146 col. San Juan	Ocotlan	47860	1.1	4062304985	Cheque	Compra de articulos de limpieza	852.02	26/Nov/2020	F-7128
##	CARLOS ALBERTO TOSTADO VILLANUEVA	TOVC7409136W7	Flor de Dalia No. 146 col. San Juan	Ocotlan	47860	1.1	4062304985	Cheque	Compra de articulos de limpieza	2,842.00	26/Nov/2020	F-7129
##	CARLOS ALBERTO TOSTADO VILLANUEVA	TOVC7409136W7	Flor de Dalia No. 146 col. San Juan	Ocotlan	47860	1.1	4062304985	Cheque	Compra de articulos de limpieza	3,615.72	26/Nov/2020	F-7130
##	CARLOS ARMENDARIZ GODINEZ	AEGC6505302C7	Laurel 217A	Ocotlan	47829	1.1	283002	Cheque	Compra de material para construccion	1,799.97	26/Oct/2020	F-314
##	CARLOS ARMENDARIZ GODINEZ	AEGC6505302C7	Laurel 217A	Ocotlan	47829	1.1	283002	Cheque	Compra de material para construccion	1,680.61	26/Oct/2020	F-315
##	CARLOS GARCIA LARA	GALC730915G79	Conocido	Ocotlan	47860	1.1	4062304985	Efectivo	Compra de vidrio	208.80	31-dic-20	F-141
##	CARLOS RAMIREZ VAZQUEZ	RAVC64122EUHA	Conocido	Ocotlan	47880	1.1	4062304985	Efectivo	Reparacion de radiador	696.00	25-jun-20	F-2615
##	CELESTE YERELI FLORES LEON	FOLC9501098XA	Conocido	Porciltlan	45965	1.1	4062304985	Cheque	Pago de Honorarios	54,935.28	02-dic-20	F-1678557
##	CFE SUMINISTRADOR DE SERVICIOS BASICOS	CSS160330CP7	Av. Paseo de la Reforma No. 164	Mexico	6600	1.1	4062304985	Efectivo	Pago de energia electrica	2,304.00	09/Ene/2020	0
##	CFE SUMINISTRADOR DE SERVICIOS BASICOS	CSS160330CP7	Av. Paseo de la Reforma No. 164	Mexico	6600	1.1	4062304985	Efectivo	Pago de energia electrica	766.00	09/Ene/2020	0
##	CFE SUMINISTRADOR DE SERVICIOS BASICOS	CSS160330CP7	Av. Paseo de la Reforma No. 164	Mexico	6600	1.1	4062304985	Efectivo	Pago de energia electrica	374.00	20/Ene/2020	0
##	CFE SUMINISTRADOR DE SERVICIOS BASICOS	CSS160330CP7	Av. Paseo de la Reforma No. 164	Mexico	6600	1.1	4062304985	Efectivo	Pago de energia electrica	444.00	11/Feb/2020	0
##	CFE SUMINISTRADOR DE SERVICIOS BASICOS	CSS160330CP7	Av. Paseo de la Reforma No. 164	Mexico	6600	1.1	4062304985	Efectivo	Pago de energia electrica	1,483.00	20/Feb/2020	0
##	CFE SUMINISTRADOR DE SERVICIOS BASICOS	CSS160330CP7	Av. Paseo de la Reforma No. 164	Mexico	6600	1.1	4062304985	Efectivo	Pago de energia electrica	809.00	11/Mar/2020	0
##	CFE SUMINISTRADOR DE SERVICIOS BASICOS	CSS160330CP7	Av. Paseo de la Reforma No. 164	Mexico	6600	1.1	4062304985	Efectivo	Pago de energia electrica	2,027.00	22/Abr/2020	0
##	CFE SUMINISTRADOR DE SERVICIOS BASICOS	CSS160330CP7	Av. Paseo de la Reforma No. 164	Mexico	6600	1.1	4062304985	Efectivo	Pago de energia electrica	398.00	06/May/2020	0
##	CFE SUMINISTRADOR DE SERVICIOS BASICOS	CSS160330CP7	Av. Paseo de la Reforma No. 164	Mexico	6600	1.1	4062304985	Efectivo	Pago de energia electrica	841.00	06/May/2020	0
##	CFE SUMINISTRADOR DE SERVICIOS BASICOS	CSS160330CP7	Av. Paseo de la Reforma No. 164	Mexico	6600	1.1	4062304985	Efectivo	Pago de energia electrica	148.00	06/May/2020	0
##	CFE SUMINISTRADOR DE SERVICIOS BASICOS	CSS160330CP7	Av. Paseo de la Reforma No. 164	Mexico	6600	1.1	4062304985	Efectivo	Pago de energia electrica	489.00	01/Jun/2020	0
##	CFE SUMINISTRADOR DE SERVICIOS BASICOS	CSS160330CP7	Av. Paseo de la Reforma No. 164	Mexico	6600	1.1	4062304985	Efectivo	Pago de energia electrica	135.00	01/Jun/2020	0
##	CFE SUMINISTRADOR DE SERVICIOS BASICOS	CSS160330CP7	Av. Paseo de la Reforma No. 164	Mexico	6600	1.1	4062304985	Efectivo	Pago de energia electrica	609.00	07/Jul/2020	0
##	CFE SUMINISTRADOR DE SERVICIOS BASICOS	CSS160330CP7	Av. Paseo de la Reforma No. 164	Mexico	6600	1.1	4062304985	Efectivo	Pago de energia electrica	1,295.00	07/Jul/2020	0
##	CFE SUMINISTRADOR DE SERVICIOS BASICOS	CSS160330CP7	Av. Paseo de la Reforma No. 164	Mexico	6600	1.1	4062304985	Efectivo	Pago de energia electrica	403.00	23/Jul/2020	0
##	CFE SUMINISTRADOR DE SERVICIOS BASICOS	CSS160330CP7	Av. Paseo de la Reforma No. 164	Mexico	6600	1.1	4062304985	Efectivo	Pago de energia electrica	768.00	03/Ago/2020	0
##	CFE SUMINISTRADOR DE SERVICIOS BASICOS	CSS160330CP7	Av. Paseo de la Reforma No. 164	Mexico	6600	1.1	4062304985	Efectivo	Pago de energia electrica	676.00	01/Sep/2020	0
##	CFE SUMINISTRADOR DE SERVICIOS BASICOS	CSS160330CP7	Av. Paseo de la Reforma No. 164	Mexico	6600	1.1	4062304985	Efectivo	Pago de energia electrica	1,702.00	01/Sep/2020	0
##	CFE SUMINISTRADOR DE SERVICIOS BASICOS	CSS160330CP7	Av. Paseo de la Reforma No. 164	Mexico	6600	1.1	4062304985	Efectivo	Pago de energia electrica	1,783.00	28/Oct/2020	0

##	CFE SUMINISTRADOR DE SERVICIOS BASICOS	CSS160330CP7	Av. Paseo de la Reforma No. 164	Mexico	6600	1.1	4062304985	Efectivo	Pago de energia electrica	498.00	28/Oct/2020	0
##	CFE SUMINISTRADOR DE SERVICIOS BASICOS	CSS160330CP7	Av. Paseo de la Reforma No. 164	Mexico	6600	1.1	4062304985	Efectivo	Pago de energia electrica	1,038.00	19/Nov/2020	0
##	CFE SUMINISTRADOR DE SERVICIOS BASICOS	CSS160330CP7	Av. Paseo de la Reforma No. 164	Mexico	6600	1.1	4062304985	Efectivo	Pago de energia electrica	134.00	21/Dic/2020	0
##	CIRILO GODINEZ GODINEZ	GOGC490806PU9	Vicente Guerrero No. 257 col. Florida	Ocotlan	47820	1.1	4062304985	Cheque	Servicio de Grua	928.00	22/Ene/2020	F-1130
##	CIRILO GODINEZ GODINEZ	GOGC490806PU9	Vicente Guerrero No. 257 col. Florida	Ocotlan	47820	1.1	4062304985	Cheque	Servicio de Grua	1,160.00	28/Feb/2020	F-1146
##	CIRILO GODINEZ GODINEZ	GOGC490806PU9	Vicente Guerrero No. 257 col. Florida	Ocotlan	47820	1.1	4062304985	Cheque	Servicio de Grua	1,740.00	12/Mar/2020	F-1155
##	CIRILO GODINEZ GODINEZ	GOGC490806PU9	Vicente Guerrero No. 257 col. Florida	Ocotlan	47820	1.1	4062304985	Cheque	Servicio de Grua	1,508.00	18/Jun/2020	F-1190
##	CIRILO GODINEZ GODINEZ	GOGC490806PU9	Vicente Guerrero No. 257 col. Florida	Ocotlan	47820	1.1	4062304985	Cheque	Servicio de Grua	2,088.00	23/Jul/2020	F-1199
##	CIRILO GODINEZ GODINEZ	GOGC490806PU9	Vicente Guerrero No. 257 col. Florida	Ocotlan	47820	1.1	4062304985	Cheque	Servicio de Grua	1,508.00	30/Sep/2020	F-1222
##	CIRILO GODINEZ GODINEZ	GOGC490806PU9	Vicente Guerrero No. 257 col. Florida	Ocotlan	47820	1.1	4062304985	Cheque	Servicio de Grua	1,508.00	22/Oct/2020	F-1230
##	CIRILO GODINEZ GODINEZ	GOGC490806PU9	Vicente Guerrero No. 257 col. Florida	Ocotlan	47820	1.1	4062304985	Cheque	Servicio de Grua	1,740.00	19/Nov/2020	F-1240
##	CIRILO GODINEZ GODINEZ	GOGC490806PU9	Vicente Guerrero No. 257 col. Florida	Ocotlan	47820	1.1	4062304985	Cheque	Servicio de Grua	1,508.00	18/Dic/2020	F-1252
##	CIRILO GODINEZ GODINEZ	GOGC490806PU9	Vicente Guerrero No. 257 col. Florida	Ocotlan	47820	1.1	4062304985	Cheque	Servicio de Grua	1,508.00	21/May/2020	F-981
##	CIRILO GODINEZ GODINEZ	GOGC490806PU9	Vicente Guerrero No. 257 col. Florida	Ocotlan	47820	1.1	4062304985	Cheque	Servicio de Grua	1,508.00	18/Dic/2020	F-1253
##	CLAUDIA LISSETH CORONA ARIAS	COAC81110556A	Conocido	Poncitlan	45965	1.1	4062683305	Cheque	Consumo de panaderia	336.00	14/Oct/2020	F-A65A0E1
##	CLAUDIA LISSETH CORONA ARIAS	COAC81110556A	Conocido	Poncitlan	45965	1.1	4062683305	Cheque	Consumo de panaderia	168.00	14/Oct/2020	F-D2885C
##	CLAUDIA LISSETH CORONA ARIAS	COAC81110556A	Conocido	Poncitlan	45965	1.1	4062683305	Cheque	Consumo de panaderia	168.00	14/Oct/2020	F-E14E63
##	CLAUDIA LISSETH CORONA ARIAS	COAC81110556A	Conocido	Poncitlan	45965	1.1	4062683305	Cheque	Consumo de panaderia	360.00	15/Oct/2020	F-C671A11
##	CLAUDIA LISSETH CORONA ARIAS	COAC81110556A	Conocido	Poncitlan	45965	1.1	4062683305	Cheque	Consumo de panaderia	390.00	15/Oct/2020	F-CD44DC7
##	CLAUDIA LISSETH CORONA ARIAS	COAC81110556A	Conocido	Poncitlan	45965	1.1	4062683305	Cheque	Consumo de panaderia	540.00	15/Oct/2020	F-E666FC
##	CLAUDIA LISSETH CORONA ARIAS	COAC81110556A	Conocido	Poncitlan	45965	1.1	4062683305	Cheque	Consumo de panaderia	305.00	16/Oct/2020	F-313E9AE
##	CLAUDIA LISSETH CORONA ARIAS	COAC81110556A	Conocido	Poncitlan	45965	1.1	4062683305	Cheque	Consumo de panaderia	963.00	16/Oct/2020	F-340081
##	CLAUDIA LISSETH CORONA ARIAS	COAC81110556A	Conocido	Poncitlan	45965	1.1	4062683305	Cheque	Consumo de panaderia	306.00	16/Oct/2020	F-95E8BE1
##	CLAUDIA LISSETH CORONA ARIAS	COAC81110556A	Conocido	Poncitlan	45965	1.1	4062683305	Cheque	Consumo de panaderia	642.00	16/Oct/2020	F-BBA354C
##	CLAUDIA LISSETH CORONA ARIAS	COAC81110556A	Conocido	Poncitlan	45965	1.1	4062683305	Cheque	Consumo de panaderia	504.00	23/Oct/2020	F-192726E1
##	CLAUDIA LISSETH CORONA ARIAS	COAC81110556A	Conocido	Poncitlan	45965	1.1	4062683305	Cheque	Consumo de panaderia	504.00	23/Oct/2020	F-343D9F6
##	CLAUDIA LISSETH CORONA ARIAS	COAC81110556A	Conocido	Poncitlan	45965	1.1	4062683305	Cheque	Consumo de panaderia	336.00	23/Oct/2020	F-4CD2276
##	CLAUDIA LISSETH CORONA ARIAS	COAC81110556A	Conocido	Poncitlan	45965	1.1	4062683305	Cheque	Consumo de panaderia	270.00	23/Oct/2020	F-EDCC041
##	CLAUDIA LISSETH CORONA ARIAS	COAC81110556A	Conocido	Poncitlan	45965	1.1	4062683305	Cheque	Consumo de panaderia	270.00	27/Oct/2020	F-59CDC2
##	CLAUDIA LISSETH CORONA ARIAS	COAC81110556A	Conocido	Poncitlan	45965	1.1	4062683305	Cheque	Consumo de panaderia	270.00	27/Oct/2020	F-F0A239
##	CLAUDIA LISSETH CORONA ARIAS	COAC81110556A	Conocido	Poncitlan	45965	1.1	4062683305	Cheque	Consumo de panaderia	120.00	27/Oct/2020	F-F17C230
##	CLAUDIA LISSETH CORONA ARIAS	COAC81110556A	Conocido	Poncitlan	45965	1.1	4062683305	Cheque	Consumo de panaderia	270.00	27/Oct/2020	F-F185380
##	CLAUDIA LISSETH CORONA ARIAS	COAC81110556A	Conocido	Poncitlan	45965	1.1	4062683305	Cheque	Consumo de panaderia	504.00	30/Oct/2020	F-1A22C72A
##	CLAUDIA LISSETH CORONA ARIAS	COAC81110556A	Conocido	Poncitlan	45965	1.1	4062683305	Cheque	Consumo de panaderia	405.00	30/Oct/2020	F-8A26DDC2
##	CLAUDIA LISSETH CORONA ARIAS	COAC81110556A	Conocido	Poncitlan	45965	1.1	4062683305	Cheque	Consumo de panaderia	1,605.00	30/Oct/2020	F-8B46808
##	CLAUDIA LISSETH CORONA ARIAS	COAC81110556A	Conocido	Poncitlan	45965	1.1	4062683305	Cheque	Consumo de panaderia	540.00	05/Nov/2020	F-414150

[Handwritten signature]

##	CLAUDIA LISSETH CORONA ARIAS	COAC81110556A	Conocido	Poncitlan	45965	1.1	4062683305	Cheque	Consumo de panaderia	1,800.00	05/Nov/2020	F-58141
##	CLAUDIA LISSETH CORONA ARIAS	COAC81110556A	Conocido	Poncitlan	45965	1.1	4062683305	Cheque	Consumo de panaderia	1,605.00	05/Nov/2020	F-76A8C1
##	CLAUDIA LISSETH CORONA ARIAS	COAC81110556A	Conocido	Poncitlan	45965	1.1	4062683305	Cheque	Consumo de panaderia	1,605.00	05/Nov/2020	F-A5791C
##	CM EQUIPOS Y SOPORTE SA DE CV	CES1009306R0	Conocido	Ciudad de Mexico	1219	1.1	4062304985	Efectivo	Arrendamiento de equipo (servicio de telefonia)	158.25	06/Ene/2020	F-656359
##	CM EQUIPOS Y SOPORTE SA DE CV	CES1009306R0	Conocido	Ciudad de Mexico	1219	1.1	4062304985	Efectivo	Arrendamiento de equipo (servicio de telefonia)	158.25	04/Feb/2020	F-692413
##	CM EQUIPOS Y SOPORTE SA DE CV	CES1009306R0	Conocido	Ciudad de Mexico	1219	1.1	4062304985	Efectivo	Arrendamiento de equipo (servicio de telefonia)	158.25	02/Mar/2020	F-692413
##	CM EQUIPOS Y SOPORTE SA DE CV	CES1009306R0	Conocido	Ciudad de Mexico	1219	1.1	4062304985	Efectivo	Arrendamiento de equipo (servicio de telefonia)	158.25	30/Mar/2020	F-729729
##	CM EQUIPOS Y SOPORTE SA DE CV	CES1009306R0	Conocido	Ciudad de Mexico	1219	1.1	4062304985	Efectivo	Arrendamiento de equipo (servicio de telefonia)	158.25	06/May/2020	F-809838
##	CM EQUIPOS Y SOPORTE SA DE CV	CES1009306R0	Conocido	Ciudad de Mexico	1219	1.1	4062304985	Efectivo	Arrendamiento de equipo (servicio de telefonia)	158.25	01/Jun/2020	F-848596
##	CM EQUIPOS Y SOPORTE SA DE CV	CES1009306R0	Conocido	Ciudad de Mexico	1219	1.1	4062304985	Efectivo	Arrendamiento de equipo (servicio de telefonia)	158.25	01/Jul/2020	F-884719
##	CM EQUIPOS Y SOPORTE SA DE CV	CES1009306R0	Conocido	Ciudad de Mexico	1219	1.1	4062304985	Efectivo	Arrendamiento de equipo (servicio de telefonia)	158.25	03/Ago/2020	F-923231
##	CM EQUIPOS Y SOPORTE SA DE CV	CES1009306R0	Conocido	Ciudad de Mexico	1219	1.1	4062304985	Efectivo	Arrendamiento de equipo (servicio de telefonia)	158.25	01/Sep/2020	F-923231
##	CM EQUIPOS Y SOPORTE SA DE CV	CES1009306R0	Conocido	Ciudad de Mexico	1219	1.1	4062304985	Efectivo	Arrendamiento de equipo (servicio de telefonia)	158.25	01/Oct/2020	F-995749
##	CM EQUIPOS Y SOPORTE SA DE CV	CES1009306R0	Conocido	Ciudad de Mexico	1219	1.1	4062304985	Efectivo	Arrendamiento de equipo (servicio de telefonia)	158.25	29/Oct/2020	F-1038597
##	CM EQUIPOS Y SOPORTE SA DE CV	CES1009306R0	Conocido	Ciudad de Mexico	1219	1.1	4062304985	Efectivo	Arrendamiento de equipo (servicio de telefonia)	158.25	26/Nov/2020	F-1077851
##	COMERCIAL INDUSTRIAL APPA SA	CIA8008277R8	Calderon de La Barca No. 468	Guadalajara	44130	1.1	4062304985	Cheque	Compra de articulos de seguridad	100.00	01/Jun/2020	F-21167
##	COMERCIAL INDUSTRIAL APPA SA	CIA8008277R8	Calderon de La Barca No. 468	Guadalajara	44130	1.1	4062304985	Cheque	Compra de articulos de seguridad	200.00	22/Sep/2020	F-22729
##	COMERCIAL INDUSTRIAL APPA SA	CIA8008277R8	Calderon de La Barca No. 468	Guadalajara	44130	1.1	4062304985	Cheque	Compra de articulos de seguridad	180.00	22/Sep/2020	F-22729
##	COMERCIAL INDUSTRIAL APPA SA	CIA8008277R8	Calderon de La Barca No. 468	Guadalajara	44130	1.1	4062304985	Cheque	Compra de articulos de seguridad	200.00	05/Nov/2020	F-24875
##	COMERCIAL INDUSTRIAL APPA SA	CIA8008277R8	Calderon de La Barca No. 468	Guadalajara	44130	1.1	4062304985	Cheque	Compra de articulos de seguridad	329.99	31/Dic/2020	F-26236
##	COMERCIAL INDUSTRIAL APPA SA	CIA8008277R8	Calderon de La Barca No. 468	Guadalajara	44130	1.1	4062304985	Cheque	Compra de articulos de seguridad	100.00	31/Dic/2020	F-26844
##	COMERCIALIZADORA DE MARCAS JSB, SA DE CV	CMJ190724934	Esfuerzo 7a	Atotonilco	53519	1.1	4062304985	Efectivo	Compra de cubrebocas	1,050.22	31-dic-20	F-9364
##	COMERCIALIZADORA FARMACEUTICA DE CHIAPAS SA PI DE CV	CFC110121742	Francisco y Madero No. 299	Ocotlan	47800	1.1	4062304985	Efectivo	Compra de articulos de Farmacia	902.98	11/Mar/2020	F-0C01054
##	COMERCIALIZADORA FARMACEUTICA DE CHIAPAS SA PI DE CV	CFC110121742	Francisco y Madero No. 299	Ocotlan	47800	1.1	4062304985	Efectivo	Compra de articulos de Farmacia	323.95	06/May/2020	0
##	COMERCIALIZADORA FARMACEUTICA DE CHIAPAS SA PI DE CV	CFC110121742	Francisco y Madero No. 299	Ocotlan	47800	1.1	4062304985	Efectivo	Compra de articulos de Farmacia	339.00	06/May/2020	F-86047
##	COMERCIALIZADORA FARMACEUTICA DE CHIAPAS SA PI DE CV	CFC110121742	Francisco y Madero No. 299	Ocotlan	47800	1.1	4062304985	Efectivo	Compra de articulos de Farmacia	165.50	01/Jun/2020	F-187FA
##	COMERCIALIZADORA FARMACEUTICA DE CHIAPAS SA PI DE CV	CFC110121742	Francisco y Madero No. 299	Ocotlan	47800	1.1	4062304985	Efectivo	Compra de articulos de Farmacia	174.84	25/Jun/2020	F-42258
##	COMERCIALIZADORA FARMACEUTICA DE CHIAPAS SA PI DE CV	CFC110121742	Francisco y Madero No. 299	Ocotlan	47800	1.1	4062304985	Efectivo	Compra de articulos de Farmacia	342.99	25/Jun/2020	F-E67CB
##	COMERCIALIZADORA FARMACEUTICA DE CHIAPAS SA PI DE CV	CFC110121742	Francisco y Madero No. 299	Ocotlan	47800	1.1	4062304985	Efectivo	Compra de articulos de Farmacia	652.00	22/Oct/2020	F-6271E
##	COMERCIALIZADORA PADILLA DE OCOTLAN, SA DE CV	CTO170119EM5	Priv. De Velasco 20 San Juan	Ocotlan	47860	1.1	4062304985	Cheque	Compra de Carnes	6,353.00	15/Ene/2020	F-C4976
##	COMERCIALIZADORA PADILLA DE OCOTLAN, SA DE CV	CTO170119EM5	Priv. De Velasco 20 San Juan	Ocotlan	47860	1.1	4062304985	Cheque	Compra de Carnes	166.60	15/Ene/2020	F-C4977
##	COMERCIALIZADORA PADILLA DE OCOTLAN, SA DE CV	CTO170119EM5	Priv. De Velasco 20 San Juan	Ocotlan	47860	1.1	4062304985	Cheque	Compra de Carnes	4,069.12	15/Ene/2020	F-CS017
##	COMERCIALIZADORA PADILLA DE OCOTLAN, SA DE CV	CTO170119EM5	Priv. De Velasco 20 San Juan	Ocotlan	47860	1.1	4062304985	Cheque	Compra de Carnes	285.60	15/Ene/2020	F-CS018
##	COMERCIALIZADORA PADILLA DE OCOTLAN, SA DE CV	CTO170119EM5	Priv. De Velasco 20 San Juan	Ocotlan	47860	1.1	4062304985	Cheque	Compra de Carnes	4,379.20	15/Ene/2020	F-CS070
##	COMERCIALIZADORA PADILLA DE OCOTLAN, SA DE CV	CTO170119EM5	Priv. De Velasco 20 San Juan	Ocotlan	47860	1.1	4062304985	Cheque	Compra de Carnes	408.00	29/Ene/2020	F-C4859
##	COMERCIALIZADORA PADILLA DE OCOTLAN, SA DE CV	CTO170119EM5	Priv. De Velasco 20 San Juan	Ocotlan	47860	1.1	4062304985	Cheque	Compra de Carnes	3,744.00	29/Ene/2020	F-CS099

[Handwritten signature]

[Handwritten signature]

[Handwritten signature]

[Handwritten signature]

[Handwritten signature]

[Handwritten signature]

##	COMERCIALIZADORA PADILLA DE OCOTLAN, SA DE CV	CTO170119EMS	Priv. De Velasco 20 San Juan	Ocotlan	47860	1.1	4062304985	Cheque	Compra de Carnes	1,360.00	12/Mar/2020	F-CS429
##	COMERCIALIZADORA PADILLA DE OCOTLAN, SA DE CV	CTO170119EMS	Priv. De Velasco 20 San Juan	Ocotlan	47860	1.1	4062304985	Cheque	Compra de Carnes	748.00	12/Mar/2020	F-CS430
##	COMERCIALIZADORA PADILLA DE OCOTLAN, SA DE CV	CTO170119EMS	Priv. De Velasco 20 San Juan	Ocotlan	47860	1.1	4062304985	Cheque	Compra de Carnes	483.00	12/Mar/2020	F-CS430
##	COMERCIALIZADORA PADILLA DE OCOTLAN, SA DE CV	CTO170119EMS	Priv. De Velasco 20 San Juan	Ocotlan	47860	1.1	4062304985	Cheque	Compra de Carnes	2,686.40	01/Abr/2020	F-5474
##	COMERCIALIZADORA PADILLA DE OCOTLAN, SA DE CV	CTO170119EMS	Priv. De Velasco 20 San Juan	Ocotlan	47860	1.1	4062304985	Cheque	Compra de Carnes	4,062.70	01/Abr/2020	F-5475
##	COMERCIALIZADORA PADILLA DE OCOTLAN, SA DE CV	CTO170119EMS	Priv. De Velasco 20 San Juan	Ocotlan	47860	1.1	4062304985	Cheque	Compra de Carnes	136.00	01/Abr/2020	F-5476
##	COMERCIALIZADORA PADILLA DE OCOTLAN, SA DE CV	CTO170119EMS	Priv. De Velasco 20 San Juan	Ocotlan	47860	1.1	4062304985	Cheque	Compra de Carnes	187.00	01/Abr/2020	F-5477
##	COMERCIALIZADORA PADILLA DE OCOTLAN, SA DE CV	CTO170119EMS	Priv. De Velasco 20 San Juan	Ocotlan	47860	1.1	4062304985	Cheque	Compra de Carnes	510.00	01/Abr/2020	F-5495
##	COMERCIALIZADORA PADILLA DE OCOTLAN, SA DE CV	CTO170119EMS	Priv. De Velasco 20 San Juan	Ocotlan	47860	1.1	4062304985	Cheque	Compra de Carnes	856.80	01/Abr/2020	F-5496
##	COMERCIALIZADORA PADILLA DE OCOTLAN, SA DE CV	CTO170119EMS	Priv. De Velasco 20 San Juan	Ocotlan	47860	1.1	4062304985	Cheque	Compra de Carnes	1,543.60	01/Abr/2020	F-5497
##	COMERCIALIZADORA PADILLA DE OCOTLAN, SA DE CV	CTO170119EMS	Priv. De Velasco 20 San Juan	Ocotlan	47860	1.1	4062304985	Cheque	Compra de Carnes	483.00	22/Abr/2020	F-5631
##	COMERCIALIZADORA PADILLA DE OCOTLAN, SA DE CV	CTO170119EMS	Priv. De Velasco 20 San Juan	Ocotlan	47860	1.1	4062304985	Cheque	Compra de Carnes	655.50	22/Abr/2020	F-5632
##	COMERCIALIZADORA RAPIFRUIT, SA DE CV	CRI012674A	Conocido	Guadalajara	44130	1.1	40653368342	Cheque	Compra de Despensas	120,000.00	31-dic-20	F-0082020
##	COMERCIALIZADORA DE ACEROS ZULA SA DE CV	CAZ90123IUG3	Madero 783 col. Florida	Ocotlan	47820	1.1	4062304985	Efectivo	Compra de articulos de ferreteria	223.00	20-ene-20	F-0082020
##	COMIDA CON CORAZON S DE RL DE CV	CCO1902214Q8	Conocido	Guadalajara	44490	1.1	4062304985	Efectivo	Consumo	1,255.00	20/Ene/2020	F-1439
##	COMIDA CON CORAZON S DE RL DE CV	CCO1902214Q8	Conocido	Guadalajara	44490	1.1	4062304985	Efectivo	Consumo	1,087.00	22/Sep/2020	F-A3094
##	COMIDA CON CORAZON S DE RL DE CV	CCO1902214Q8	Conocido	Guadalajara	44490	1.1	4062304985	Efectivo	Consumo	981.00	31/Dic/2020	F-3823
##	CONSTRUCCIONES Y MATERIALES XIAMEN S DE RL DE CV	CMX191111RIA	Av. De las torres #1004	Zapopan	45068	1.1	4062304985	Transferencia	Compra de impermeabilizante	12,026.88	25-Jun-20	F-241
##	COPPEL SA DE CV	COP920428Q20	Conocido	Ocotlan	47800	1.1	4062304985	Efectivo	Pupilos	206.53	11/Mar/2020	F-441CF5
##	COPPEL SA DE CV	COP920428Q20	Conocido	Ocotlan	47800	1.1	4062304985	Efectivo	Pupilos	567.00	11/Ago/2020	F-E4D761
##	COPPEL SA DE CV	COP920428Q20	Conocido	Ocotlan	47800	1.1	4062304985	Efectivo	Pupilos	749.00	11/Ago/2020	F-10FABA
##	COPPEL SA DE CV	COP920428Q20	Conocido	Ocotlan	47800	1.1	4062304985	Efectivo	Pupilos	915.00	11/Ago/2020	F-156E8F
##	COPPEL SA DE CV	COP920428Q20	Conocido	Ocotlan	47800	1.1	4062304985	Efectivo	Pupilos	1,386.00	11/Ago/2020	F-27837
##	COPPEL SA DE CV	COP920428Q20	Conocido	Ocotlan	47800	1.1	4062304985	Efectivo	Pupilos	1,446.00	11/Ago/2020	F-28811
##	COPPEL SA DE CV	COP920428Q20	Conocido	Ocotlan	47800	1.1	4062304985	Efectivo	Pupilos	449.00	11/Ago/2020	F-498D3
##	COPPEL SA DE CV	COP920428Q20	Conocido	Ocotlan	47800	1.1	4062304985	Efectivo	Pupilos	499.00	11/Ago/2020	F-5E18A
##	COPPEL SA DE CV	COP920428Q20	Conocido	Ocotlan	47800	1.1	4062304985	Efectivo	Pupilos	429.00	11/Ago/2020	F-60FE6
##	COPPEL SA DE CV	COP920428Q20	Conocido	Ocotlan	47800	1.1	4062304985	Efectivo	Pupilos	977.00	11/Ago/2020	F-772C5
##	COPPEL SA DE CV	COP920428Q20	Conocido	Ocotlan	47800	1.1	4062304985	Efectivo	Pupilos	1,252.00	11/Ago/2020	F-807F5
##	COPPEL SA DE CV	COP920428Q20	Conocido	Ocotlan	47800	1.1	4062304985	Efectivo	Pupilos	379.00	11/Ago/2020	F-8C007
##	COPPEL SA DE CV	COP920428Q20	Conocido	Ocotlan	47800	1.1	4062304985	Efectivo	Pupilos	735.00	11/Ago/2020	F-9AFB9
##	COPPEL SA DE CV	COP920428Q20	Conocido	Ocotlan	47800	1.1	4062304985	Efectivo	Pupilos	399.00	11/Ago/2020	F-9E252
##	COPPEL SA DE CV	COP920428Q20	Conocido	Ocotlan	47800	1.1	4062304985	Efectivo	Pupilos	1,116.00	11/Ago/2020	F-9E694
##	COPPEL SA DE CV	COP920428Q20	Conocido	Ocotlan	47800	1.1	4062304985	Efectivo	Pupilos	685.00	11/Ago/2020	F-A92E
##	COPPEL SA DE CV	COP920428Q20	Conocido	Ocotlan	47800	1.1	4062304985	Efectivo	Pupilos	429.00	11/Ago/2020	F-BF491
##	COPPEL SA DE CV	COP920428Q20	Conocido	Ocotlan	47800	1.1	4062304985	Efectivo	Pupilos	478.00	11/Ago/2020	F-CDAS1

[Handwritten signature]

[Handwritten signature]

[Handwritten signature]

[Handwritten signature]

## COPPEL SA DE CV	COP920428Q20	Conocido	Ocotlan	47800	1.1	4062304985	Efectivo	Pupilos	1,939.00	11/Ago/2020	F-D58D
## COPPEL SA DE CV	COP920428Q20	Conocido	Ocotlan	47800	1.1	4062304985	Efectivo	Pupilos	857.00	11/Ago/2020	F-DC8C
## COPPEL SA DE CV	COP920428Q20	Conocido	Ocotlan	47800	1.1	4062304985	Efectivo	Pupilos	399.00	11/Ago/2020	F-E252
## COPPEL SA DE CV	COP920428Q20	Conocido	Ocotlan	47800	1.1	4062304985	Efectivo	Pupilos	499.00	11/Ago/2020	F-EC442
## COPPEL SA DE CV	COP920428Q20	Conocido	Ocotlan	47800	1.1	4062304985	Efectivo	Pupilos	409.00	11/Ago/2020	F-026FE
## COPPEL SA DE CV	COP920428Q20	Conocido	Ocotlan	47800	1.1	4062304985	Efectivo	Pupilos	764.00	11/Ago/2020	F-117F1
## COPPEL SA DE CV	COP920428Q20	Conocido	Ocotlan	47800	1.1	4062304985	Efectivo	Pupilos	479.00	11/Ago/2020	F-SF502
## COPPEL SA DE CV	COP920428Q20	Conocido	Ocotlan	47800	1.1	4062304985	Efectivo	Pupilos	499.00	11/Ago/2020	F-9392D
## COPPEL SA DE CV	COP920428Q20	Conocido	Ocotlan	47800	1.1	4062304985	Efectivo	Pupilos	1,396.00	11/Ago/2020	F-B70B
## COPPEL SA DE CV	COP920428Q20	Conocido	Ocotlan	47800	1.1	4062304985	Efectivo	Pupilos	328.00	11/Ago/2020	F-C29C
## COPPEL SA DE CV	COP920428Q20	Conocido	Ocotlan	47800	1.1	4062304985	Efectivo	Pupilos	556.00	11/Ago/2020	F-C6795
## COPPEL SA DE CV	COP920428Q20	Conocido	Ocotlan	47800	2.1	4062304985	Efectivo	Pupilos	479.00	11/Ago/2020	F-CEC923
## COPPEL SA DE CV	COP920428Q20	Conocido	Ocotlan	47800	1.1	4062304985	Efectivo	Pupilos	1,887.00	11/Ago/2020	F-E060
## COPPEL SA DE CV	COP920428Q20	Conocido	Ocotlan	47800	1.1	4062304985	Efectivo	Pupilos	399.00	11/Ago/2020	F-E252
## COSTCO DE MEXICO SA DE CV	CME910715UB9	Conocido	Zapopan	45020	1.1	4062304985	Efectivo	Compra de articulos de limpieza	1,788.70	18-mar-20	F-3745459
## DANIEL GONZALEZ LOPEZ	GOL0770103340	Conocido	Poncitlan	45965	1.1	4062304985	Efectivo	Servicio de cerrajería	638.00	23-jul-20	F-652
## DANIEL RAMIREZ VILLASEÑOR	RAVD900127DR2	Mercado Juan Bravo y Juarez No. 59 col. Florida	Ocotlan	47820	1.1	4062304985	Transferencia	Compra de Frutas y verduras	1,689.00	19/Nov/2020	F-6
## DANIEL RAMIREZ VILLASEÑOR	RAVD900127DR2	Mercado Juan Bravo y Juarez No. 59 col. Florida	Ocotlan	47820	1.1	4062304985	Transferencia	Compra de Frutas y verduras	5,054.00	19/Nov/2020	F-7
## DANIEL RAMIREZ VILLASEÑOR	RAVD900127DR2	Mercado Juan Bravo y Juarez No. 59 col. Florida	Ocotlan	47820	1.1	4062304985	Transferencia	Compra de Frutas y verduras	3,300.00	19/Nov/2020	F-8
## DANIEL RAMIREZ VILLASEÑOR	RAVD900127DR2	Mercado Juan Bravo y Juarez No. 59 col. Florida	Ocotlan	47820	1.1	4062304985	Transferencia	Compra de Frutas y verduras	2,300.00	19/Nov/2020	F-9
## DANIEL RAMIREZ VILLASEÑOR	RAVD900127DR2	Mercado Juan Bravo y Juarez No. 59 col. Florida	Ocotlan	47820	1.1	4062304985	Transferencia	Compra de Frutas y verduras	6,482.00	18/Dic/2020	F-20
## DANIEL RAMIREZ VILLASEÑOR	RAVD900127DR2	Mercado Juan Bravo y Juarez No. 59 col. Florida	Ocotlan	47820	1.1	4062304985	Transferencia	Compra de Frutas y verduras	1,534.00	18/Dic/2020	F-21
## DANIEL RAMIREZ VILLASEÑOR	RAVD900127DR2	Mercado Juan Bravo y Juarez No. 59 col. Florida	Ocotlan	47820	1.1	4062304985	Transferencia	Compra de Frutas y verduras	3,300.00	18/Dic/2020	F-22
## DANIEL RAMIREZ VILLASEÑOR	RAVD900127DR2	Mercado Juan Bravo y Juarez No. 59 col. Florida	Ocotlan	47820	1.1	4062304985	Transferencia	Compra de Frutas y verduras	3,300.00	18/Dic/2020	F-23
## DAVID ZAMBRANO RIOS	ZARD641017941	Conocido	Guadalajara	44260	1.1	4062304985	Efectivo	Consumo	573.01	26-nov-20	F-FCC1AC9
## DISTRIBUIDORA ACEROS OCOTLAN, SA DE CV	DAO101123V66	Av. 20 de noviembre 220 col. Marcos Castellanos	Ocotlan	47870	1.1	283002	Cheque	Compra de vigas	1,809.06	25/Mar/2020	F-57019
## DISTRIBUIDORA ACEROS OCOTLAN, SA DE CV	DAO101123V66	Av. 20 de noviembre 220 col. Marcos Castellanos	Ocotlan	47870	1.1	283002	Cheque	Compra de vigas	2,802.33	25/Jun/2020	F-59118
## DISTRIBUIDORA EN SU JUGO, SA DE CV	DSJ1509041H7	Conocido	Guadalajara	45110	1.1	4062304985	Efectivo	Consumo	305.00	26-nov-20	F-78
## DULCERIA DE LOS ALTOS SA DE CV	DAL080818RR8	Carr. Libramiento Pte. 50	Arandas	47180	1.1	4062304985	Efectivo	Consumo	481.80	09/Ene/2020	F-31403
## DULCERIA DE LOS ALTOS SA DE CV	DAL080818RR8	Carr. Libramiento Pte. 50	Arandas	47180	1.1	4062304985	Efectivo	Consumo	1,395.74	09/Ene/2020	F-G31846
## DULCERIA DE LOS ALTOS SA DE CV	DAL080818RR8	Carr. Libramiento Pte. 50	Arandas	47180	1.1	4062304985	Efectivo	Consumo	593.21	20/Ene/2020	F-31948
## DULCERIA DE LOS ALTOS SA DE CV	DAL080818RR8	Carr. Libramiento Pte. 50	Arandas	47180	1.1	4062304985	Efectivo	Consumo	735.20	20/Ene/2020	F-32084
## DULCERIA DE LOS ALTOS SA DE CV	DAL080818RR8	Carr. Libramiento Pte. 50	Arandas	47180	1.1	4062304985	Efectivo	Consumo	84.70	20/Feb/2020	F-31770
## DULCERIA DE LOS ALTOS SA DE CV	DAL080818RR8	Carr. Libramiento Pte. 50	Arandas	47180	1.1	4062304985	Efectivo	Consumo	285.80	22/Sep/2020	F-34426
## EDUARDO RUIZ GARIBAY	RUGE680709T65	Conocido	Ocotlan	47870	1.1	4062304985	Cheque	Servicio de Rotulacion	2,600.00	24/Jun/2020	F-CADA7
## EDUARDO RUIZ GARIBAY	RUGE680709T65	Conocido	Ocotlan	47870	1.1	4062304985	Cheque	Servicio de Rotulacion	2,600.00	30/Jul/2020	F-1940EDF

[Handwritten signature]

##	EDUARDO RUIZ GARIBAY	RUGE680709T65	Conocido	Ocotlan	47870	1.1	4062304985	Cheque	Servicio de Rotulacion	2,600.00	03/Nov/2020	F-F53C2
##	EDUARDO RUIZ GARIBAY	RUGE680709T65	Conocido	Ocotlan	47870	1.1	4062304985	Cheque	Servicio de Rotulacion	2,600.00	16/Nov/2020	F-CB3453
##	EFREN RODRIGUEZ ORTEGA	ROOE790219PN6	Galeana 347 col. Centro	Ocotlan	47800	1.1	4062304985	Efectivo	Compra de articulos medicos	595.00	22/Oct/2020	F-1265G
##	EL FARO DE OCOTLAN, SC DE RL DE CV	FOC100626A36	Conocido	Ocotlan	47800	1.1	4062304985	Cheque	Compra de pescado	3,250.00	01/Jul/2020	F-1063C
##	EL FARO DE OCOTLAN, SC DE RL DE CV	FOC100626A36	Conocido	Ocotlan	47800	1.1	4062304985	Cheque	Compra de pescado	2,275.00	01/Jul/2020	F-837729
##	EL FARO DE OCOTLAN, SC DE RL DE CV	FOC100626A36	Conocido	Ocotlan	47800	1.1	4062304985	Cheque	Compra de pescado	1,300.00	05/Ago/2020	F-27A7F2
##	EL FARO DE OCOTLAN, SC DE RL DE CV	FOC100626A36	Conocido	Ocotlan	47800	1.1	4062304985	Cheque	Compra de pescado	650.00	05/Ago/2020	F-33415
##	EL FARO DE OCOTLAN, SC DE RL DE CV	FOC100626A36	Conocido	Ocotlan	47800	1.1	4062304985	Cheque	Compra de pescado	910.00	05/Ago/2020	F-B04COFE
##	EL FARO DE OCOTLAN, SC DE RL DE CV	FOC100626A36	Conocido	Ocotlan	47800	1.1	4062304985	Cheque	Compra de pescado	455.00	05/Ago/2020	F-B48EE
##	EL FARO DE OCOTLAN, SC DE RL DE CV	FOC100626A36	Conocido	Ocotlan	47800	1.1	4062304985	Cheque	Compra de pescado	650.00	31/Ago/2020	F-01E51B
##	EL FARO DE OCOTLAN, SC DE RL DE CV	FOC100626A36	Conocido	Ocotlan	47800	1.1	4062304985	Cheque	Compra de pescado	455.00	31/Ago/2020	F-6BD2C
##	EL FARO DE OCOTLAN, SC DE RL DE CV	FOC100626A36	Conocido	Ocotlan	47800	1.1	4062304985	Cheque	Compra de pescado	455.00	31/Ago/2020	F-79E5B
##	EL FARO DE OCOTLAN, SC DE RL DE CV	FOC100626A36	Conocido	Ocotlan	47800	1.1	4062304985	Cheque	Compra de pescado	650.00	31/Ago/2020	F-EE7066
##	EL FARO DE OCOTLAN, SC DE RL DE CV	FOC100626A36	Conocido	Ocotlan	47800	1.1	4062304985	Cheque	Compra de pescado	455.00	09/Sep/2020	F-28C5B
##	EL FARO DE OCOTLAN, SC DE RL DE CV	FOC100626A36	Conocido	Ocotlan	47800	1.1	4062304985	Cheque	Compra de pescado	650.00	09/Sep/2020	F-35D04
##	EL FARO DE OCOTLAN, SC DE RL DE CV	FOC100626A36	Conocido	Ocotlan	47800	1.1	4062304985	Cheque	Compra de pescado	455.00	09/Sep/2020	F-44D149
##	EL FARO DE OCOTLAN, SC DE RL DE CV	FOC100626A36	Conocido	Ocotlan	47800	1.1	4062304985	Cheque	Compra de pescado	455.00	09/Sep/2020	F-77325
##	EL FARO DE OCOTLAN, SC DE RL DE CV	FOC100626A36	Conocido	Ocotlan	47800	1.1	4062304985	Cheque	Compra de pescado	650.00	09/Sep/2020	F-C2839
##	EL FARO DE OCOTLAN, SC DE RL DE CV	FOC100626A36	Conocido	Ocotlan	47800	1.1	4062304985	Cheque	Compra de pescado	650.00	09/Sep/2020	F-D814EC
##	EL FARO DE OCOTLAN, SC DE RL DE CV	FOC100626A36	Conocido	Ocotlan	47800	1.1	4062304985	Cheque	Compra de pescado	650.00	30/Sep/2020	F-1318E0
##	EL FARO DE OCOTLAN, SC DE RL DE CV	FOC100626A36	Conocido	Ocotlan	47800	1.1	4062304985	Cheque	Compra de pescado	455.00	30/Sep/2020	F-1566A
##	EL FARO DE OCOTLAN, SC DE RL DE CV	FOC100626A36	Conocido	Ocotlan	47800	1.1	4062304985	Cheque	Compra de pescado	455.00	30/Sep/2020	F-59B19
##	EL FARO DE OCOTLAN, SC DE RL DE CV	FOC100626A36	Conocido	Ocotlan	47800	1.1	4062304985	Cheque	Compra de pescado	650.00	30/Sep/2020	F-F2B49
##	EL FARO DE OCOTLAN, SC DE RL DE CV	FOC100626A36	Conocido	Ocotlan	47800	1.1	4062304985	Cheque	Compra de pescado	455.00	30/Sep/2020	F-F3D4D
##	ELECTRONICA RIS SA DE CV	ERI100927Q60	Hidalgo No. 349 col. Centro	Ocotlan	47800	1.1	4062304985	Efectivo	Compra de reloj checador	2,990.00	05/Nov/2020	F-73229
##	ELECTRONICA RIS SA DE CV	ERI100927Q60	Hidalgo No. 349 col. Centro	Ocotlan	47800	1.1	4062304985	Efectivo	Compra de pila	19.00	26/Nov/2020	F-73335
##	ELECTRONICA RIS SA DE CV	ERI100927Q60	Hidalgo No. 349 col. Centro	Ocotlan	47800	1.1	4062304985	Efectivo	Compra de Adaptador	208.01	31/Dic/2020	F-75522
##	ELECTRONICS DIGITAL HOME SA DE CV	EDH130430469	Conocido	Ocotlan	47800	1.1	4062304985	Efectivo	Compra de camaras de seguridad	6,290.00	19/Nov/2020	F-5507
##	ELECTRONICS DIGITAL HOME SA DE CV	EDH130430469	Conocido	Ocotlan	47800	1.1	4062304985	Efectivo	Compra de camaras de seguridad	580.00	19/Nov/2020	F-5508
##	ELSA ADRIANA SANCHEZ HERNANDEZ	SAHE750829H49	Conocido	Ocotlan	47800	1.1	4062683305	Efectivo	Compra de suministros	100.00	20/Feb/2020	F-C7B20
##	ELSA ADRIANA SANCHEZ HERNANDEZ	SAHE750829H49	Conocido	Ocotlan	47800	1.1	4062683305	Efectivo	Compra de suministros	2,692.06	04/Mar/2020	F-9AED1F
##	ELSA ADRIANA SANCHEZ HERNANDEZ	SAHE750829H49	Conocido	Ocotlan	47800	1.1	4062683305	Efectivo	Compra de suministros	1,604.00	04/Mar/2020	F-B2367
##	ELSA ADRIANA SANCHEZ HERNANDEZ	SAHE750829H49	Conocido	Ocotlan	47800	1.1	4062683305	Efectivo	Compra de suministros	1,784.00	04/Mar/2020	F-8241FE
##	ELSA ADRIANA SANCHEZ HERNANDEZ	SAHE750829H49	Conocido	Ocotlan	47800	1.1	4062683305	Efectivo	Compra de suministros	1,300.00	04/Mar/2020	F-B611912
##	ELSA ADRIANA SANCHEZ HERNANDEZ	SAHE750829H49	Conocido	Ocotlan	47800	1.1	4062683305	Efectivo	Compra de suministros	100.00	05/Nov/2020	F-19643
##	EMMA LORENA FERNANDEZ VALADEZ	FEVE680604HQ3	Conocido	Ocotlan	47820	1.1	4062304985	Efectivo	Compra de memorias USB	200.00	22/Sep/2020	F-425

[Handwritten signature]

[Handwritten signature]

[Handwritten signature]

[Handwritten signature]

[Handwritten signature]

[Handwritten signature]

##	EMMA LORENA FERNANDEZ VALADEZ	FEVE680604HQ3	Conocido	Ocotlan	47820	1.1	4062304985	Efectivo	Compra de memorias USB	145.00	09/Oct/2020	F-444
##	EMMANUEL OROZCO CASTELLANOS	OOCE861002FA3	Conocido	Ocotlan	47900	1.1	4062304985	Efectivo	Consumo	277.24	31/Dic/2020	F-12059F3
##	ESPACIOS QUE INSPIRAN SAPI DE CV	EQJ1111242V2	Conocido	Guadalajara	45010	1.1	4062304985	Efectivo	Consumo	60.00	09/Ene/2020	F-754
##	ESPACIOS QUE INSPIRAN SAPI DE CV	EQJ1111242V2	Conocido	Guadalajara	45010	1.1	4062304985	Efectivo	Consumo	256.00	09/Ene/2020	F-755
##	ESTEFANIA ROBLED0 CHAVEZ	ROCE920911KY6	Conocido	Ocotlan	47800	1.1	4062304985	Efectivo	Consumo	224.00	11/Feb/2020	F-5396
##	ESTEFANIA ROBLED0 CHAVEZ	ROCE920911KY6	Conocido	Ocotlan	47800	1.1	4062304985	Efectivo	Consumo	400.00	31/Dic/2020	F-5692
##	ESTELA PEREZ GUITIERREZ	PEGE611001MC5	Aquiles Serdan No. 340	Ocotlan	47800	1.1	4062304985	Cheque	Compra de tortillas	949.00	15/Ene/2020	F-877
##	ESTELA PEREZ GUITIERREZ	PEGE611001MC6	Aquiles Serdan No. 341	Ocotlan	47800	1.1	4062304985	Cheque	Compra de tortillas	3,722.00	15/Ene/2020	F-878
##	ESTELA PEREZ GUITIERREZ	PEGE611001MC7	Aquiles Serdan No. 342	Ocotlan	47800	1.1	4062304985	Cheque	Compra de tortillas	1,195.00	15/Ene/2020	F-879
##	ESTELA PEREZ GUITIERREZ	PEGE611001MC8	Aquiles Serdan No. 343	Ocotlan	47800	1.1	4062304985	Cheque	Compra de tortillas	1,206.40	28/Feb/2020	F-882
##	ESTELA PEREZ GUITIERREZ	PEGE611001MC9	Aquiles Serdan No. 344	Ocotlan	47800	1.1	4062304985	Cheque	Compra de tortillas	4,835.00	28/Feb/2020	F-883
##	ESTELA PEREZ GUITIERREZ	PEGE611001MC10	Aquiles Serdan No. 345	Ocotlan	47800	1.1	4062304985	Cheque	Compra de tortillas	950.00	28/Feb/2020	F-884
##	ESTELA PEREZ GUITIERREZ	PEGE611001MC11	Aquiles Serdan No. 346	Ocotlan	47800	1.1	4062304985	Cheque	Compra de tortillas	1,423.50	12/Mar/2020	F-885
##	ESTELA PEREZ GUITIERREZ	PEGE611001MC12	Aquiles Serdan No. 347	Ocotlan	47800	1.1	4062304985	Cheque	Compra de tortillas	4,210.00	12/Mar/2020	F-886
##	ESTELA PEREZ GUITIERREZ	PEGE611001MC13	Aquiles Serdan No. 348	Ocotlan	47800	1.1	4062304985	Cheque	Compra de tortillas	781.00	12/Mar/2020	F-887
##	ESTELA PEREZ GUITIERREZ	PEGE611001MC14	Aquiles Serdan No. 349	Ocotlan	47800	1.1	4062304985	Cheque	Compra de tortillas	669.50	22/Abr/2020	F-889
##	ESTELA PEREZ GUITIERREZ	PEGE611001MC15	Aquiles Serdan No. 350	Ocotlan	47800	1.1	4062304985	Cheque	Compra de tortillas	1,031.00	22/Abr/2020	F-890
##	ESTELA PEREZ GUITIERREZ	PEGE611001MC16	Aquiles Serdan No. 351	Ocotlan	47800	1.1	4062304985	Cheque	Compra de tortillas	4,460.00	22/Abr/2020	F-891
##	ESTELA PEREZ GUITIERREZ	PEGE611001MC17	Aquiles Serdan No. 352	Ocotlan	47800	1.1	4062304985	Cheque	Compra de tortillas	4,311.00	19/May/2020	F-895
##	ESTELA PEREZ GUITIERREZ	PEGE611001MC18	Aquiles Serdan No. 353	Ocotlan	47800	1.1	4062304985	Cheque	Compra de tortillas	994.50	19/May/2020	F-896
##	ESTELA PEREZ GUITIERREZ	PEGE611001MC19	Aquiles Serdan No. 354	Ocotlan	47800	1.1	4062304985	Cheque	Compra de tortillas	4,626.00	11/Jun/2020	F-903
##	ESTELA PEREZ GUITIERREZ	PEGE611001MC20	Aquiles Serdan No. 355	Ocotlan	47800	1.1	4062304985	Cheque	Compra de tortillas	1,080.00	11/Jun/2020	F-904
##	ESTELA PEREZ GUITIERREZ	PEGE611001MC21	Aquiles Serdan No. 356	Ocotlan	47800	1.1	4062304985	Cheque	Compra de tortillas	154.00	15/Jul/2020	F-909
##	ESTELA PEREZ GUITIERREZ	PEGE611001MC22	Aquiles Serdan No. 357	Ocotlan	47800	1.1	4062304985	Cheque	Compra de tortillas	5,052.00	15/Jul/2020	F-910
##	ESTELA PEREZ GUITIERREZ	PEGE611001MC23	Aquiles Serdan No. 358	Ocotlan	47800	1.1	4062304985	Cheque	Compra de tortillas	1,194.50	15/Jul/2020	F-911
##	ESTELA PEREZ GUITIERREZ	PEGE611001MC24	Aquiles Serdan No. 359	Ocotlan	47800	1.1	4062304985	Cheque	Compra de tortillas	231.00	05/Ago/2020	F-912
##	ESTELA PEREZ GUITIERREZ	PEGE611001MC25	Aquiles Serdan No. 360	Ocotlan	47800	1.1	4062304985	Cheque	Compra de tortillas	5,706.00	05/Ago/2020	F-913
##	ESTELA PEREZ GUITIERREZ	PEGE611001MC26	Aquiles Serdan No. 361	Ocotlan	47800	1.1	4062304985	Cheque	Compra de tortillas	1,033.50	05/Ago/2020	F-914
##	ESTELA PEREZ GUITIERREZ	PEGE611001MC27	Aquiles Serdan No. 362	Ocotlan	47800	1.1	4062304985	Cheque	Compra de tortillas	201.00	17/Sep/2020	F-934
##	ESTELA PEREZ GUITIERREZ	PEGE611001MC28	Aquiles Serdan No. 363	Ocotlan	47800	1.1	4062304985	Cheque	Compra de tortillas	5,043.00	17/Sep/2020	F-935
##	ESTELA PEREZ GUITIERREZ	PEGE611001MC29	Aquiles Serdan No. 364	Ocotlan	47800	1.1	4062304985	Cheque	Compra de tortillas	1,026.00	17/Sep/2020	F-936
##	ESTELA PEREZ GUITIERREZ	PEGE611001MC30	Aquiles Serdan No. 365	Ocotlan	47800	1.1	4062304985	Cheque	Compra de tortillas	1,154.00	15/Oct/2020	F-939
##	ESTELA PEREZ GUITIERREZ	PEGE611001MC31	Aquiles Serdan No. 366	Ocotlan	47800	1.1	4062304985	Cheque	Compra de tortillas	42.00	15/Oct/2020	F-939
##	ESTELA PEREZ GUITIERREZ	PEGE611001MC32	Aquiles Serdan No. 367	Ocotlan	47800	1.1	4062304985	Cheque	Compra de tortillas	4,407.00	15/Oct/2020	F-940
##	ESTELA PEREZ GUITIERREZ	PEGE611001MC33	Aquiles Serdan No. 368	Ocotlan	47800	1.1	4062304985	Cheque	Compra de tortillas	84.00	11/Nov/2020	F-951
##	ESTELA PEREZ GUITIERREZ	PEGE611001MC34	Aquiles Serdan No. 369	Ocotlan	47800	1.1	4062304985	Cheque	Compra de tortillas	1,134.00	11/Nov/2020	F-951

62

## ESTELA PEREZ GUTIERREZ	PEGE611001MC35	Aguiles Serdan No. 370	Ocotlan	47800	1.1	4062304985	Cheque	Compra de tortillas	4,656.00	11/Nov/2020	F-952
## ESTELA PEREZ GUTIERREZ	PEGE611001MC36	Aguiles Serdan No. 371	Ocotlan	47800	1.1	4062304985	Cheque	Compra de tortillas	71.00	15/Dic/2020	F-960
## ESTELA PEREZ GUTIERREZ	PEGE611001MC37	Aguiles Serdan No. 372	Ocotlan	47800	1.1	4062304985	Cheque	Compra de tortillas	567.50	15/Dic/2020	F-960
## ESTELA PEREZ GUTIERREZ	PEGE611001MC38	Aguiles Serdan No. 373	Ocotlan	47800	1.1	4062304985	Cheque	Compra de tortillas	2,252.25	15/Dic/2020	F-961
## EXCLUSIVA CERAMICA SA DE CV	ECE99080915A	Niños heroes 2032	Guadalajara	44150	1.1	283010	Transferencia	Compra de piso	116,915.00	21/Sep/2020	F-60835
## EXCLUSIVA CERAMICA SA DE CV	ECE99080915A	Niños heroes 2032	Guadalajara	44150	1.1	283010	Transferencia	Compra de piso	17,633.63	21/Sep/2020	F-60836
## EXCLUSIVA CERAMICA SA DE CV	ECE99080915A	Niños heroes 2032	Guadalajara	44150	1.1	283010	Transferencia	Compra de piso	6,336.38	15/Oct/2020	F-61216
## FARMACIA GUADALAJARA SA DE CV	FGU830930PD3	Enrique Diaz de Leon No. 261	Guadalajara	44600	1.1	4062304985	Efectivo	Compra de articulos de Farmacia	1,042.71	20/Ene/2020	F-8464
## FARMACIA GUADALAJARA SA DE CV	FGU830930PD4	Enrique Diaz de Leon No. 262	Guadalajara	44600	1.1	4062304985	Efectivo	Compra de articulos de Farmacia	291.73	20/Feb/2020	F-46928
## FARMACIA GUADALAJARA SA DE CV	FGU830930PD5	Enrique Diaz de Leon No. 263	Guadalajara	44600	1.1	4062304985	Efectivo	Compra de articulos de Farmacia	537.12	11/Mar/2020	F-7796
## FARMACIA GUADALAJARA SA DE CV	FGU830930PD6	Enrique Diaz de Leon No. 264	Guadalajara	44600	1.1	4062304985	Efectivo	Compra de articulos de Farmacia	268.50	22/Sep/2020	F-1248
## FARMACIAS BENAVIDES SAB DE CV	FBE9110215Z3	Niños Héroes	Ocotlan	47800	1.1	4062304985	Efectivo	Compra de articulos de Farmacia	1,231.00	11/Ago/2020	F-1106
## FARMACIAS BENAVIDES SAB DE CV	FBE9110215Z4	Niños Héroes	Ocotlan	47800	1.1	4062304985	Efectivo	Compra de articulos de Farmacia	517.65	11/Ago/2020	F-1107
## FARMACIAS BENAVIDES SAB DE CV	FBE9110215Z5	Niños Héroes	Ocotlan	47800	1.1	4062304985	Efectivo	Compra de articulos de Farmacia	104.50	11/Ago/2020	F-1108
## FARMACIAS DE SIMILARES SA DE CV	FSI970908ML5	Alemania No. 10	Ciudad de Mexico	3630	1.1	4062304985	Efectivo	Compra de articulos de Farmacia	338.00	06/May/2020	F-952
## FARMACIAS DE SIMILARES SA DE CV	FSI970908ML6	Alemania No. 11	Ciudad de Mexico	3630	1.1	4062304985	Efectivo	Compra de articulos de Farmacia	194.01	11/Ago/2020	F-1190
## FARMACIAS DE SIMILARES SA DE CV	FSI970908ML7	Alemania No. 12	Ciudad de Mexico	3630	1.1	4062304985	Efectivo	Compra de articulos de Farmacia	151.20	06/May/2020	F-957
## FATIMA DEL ROCIO NAVARRO VAZQUEZ	NAV870629157	Rafael Anaya No. 84	Ocotlan	47830	1.1	4062304985	Cheque	Compra de productos de panaderia	306.00	15/Ene/2020	F-147
## FATIMA DEL ROCIO NAVARRO VAZQUEZ	NAV870629157	Rafael Anaya No. 84	Ocotlan	47830	1.1	4062304985	Cheque	Compra de productos de panaderia	168.00	15/Ene/2020	F-148
## FATIMA DEL ROCIO NAVARRO VAZQUEZ	NAV870629157	Rafael Anaya No. 84	Ocotlan	47830	1.1	4062304985	Cheque	Compra de productos de panaderia	306.00	15/Ene/2020	F-149
## FATIMA DEL ROCIO NAVARRO VAZQUEZ	NAV870629157	Rafael Anaya No. 84	Ocotlan	47830	1.1	4062304985	Cheque	Compra de productos de panaderia	168.00	15/Ene/2020	F-150
## FATIMA DEL ROCIO NAVARRO VAZQUEZ	NAV870629157	Rafael Anaya No. 84	Ocotlan	47830	1.1	4062304985	Cheque	Compra de productos de panaderia	210.00	15/Ene/2020	F-191
## FATIMA DEL ROCIO NAVARRO VAZQUEZ	NAV870629157	Rafael Anaya No. 84	Ocotlan	47830	1.1	4062304985	Cheque	Compra de productos de panaderia	306.00	15/Ene/2020	F-192
## FATIMA DEL ROCIO NAVARRO VAZQUEZ	NAV870629157	Rafael Anaya No. 84	Ocotlan	47830	1.1	4062304985	Cheque	Compra de productos de panaderia	168.00	15/Ene/2020	F-193
## FATIMA DEL ROCIO NAVARRO VAZQUEZ	NAV870629157	Rafael Anaya No. 84	Ocotlan	47830	1.1	4062304985	Cheque	Compra de productos de panaderia	810.00	15/Ene/2020	F-194
## FATIMA DEL ROCIO NAVARRO VAZQUEZ	NAV870629157	Rafael Anaya No. 84	Ocotlan	47830	1.1	4062304985	Cheque	Compra de productos de panaderia	540.00	15/Ene/2020	F-195
## FATIMA DEL ROCIO NAVARRO VAZQUEZ	NAV870629157	Rafael Anaya No. 84	Ocotlan	47830	1.1	4062304985	Cheque	Compra de productos de panaderia	180.00	29/Ene/2020	F-197
## FATIMA DEL ROCIO NAVARRO VAZQUEZ	NAV870629157	Rafael Anaya No. 84	Ocotlan	47830	1.1	4062304985	Cheque	Compra de productos de panaderia	306.00	29/Ene/2020	F-198
## FATIMA DEL ROCIO NAVARRO VAZQUEZ	NAV870629157	Rafael Anaya No. 84	Ocotlan	47830	1.1	4062304985	Cheque	Compra de productos de panaderia	168.00	29/Ene/2020	F-199
## FATIMA DEL ROCIO NAVARRO VAZQUEZ	NAV870629157	Rafael Anaya No. 84	Ocotlan	47830	1.1	4062304985	Cheque	Compra de productos de panaderia	180.00	04/Mar/2020	F-202
## FATIMA DEL ROCIO NAVARRO VAZQUEZ	NAV870629157	Rafael Anaya No. 84	Ocotlan	47830	1.1	4062304985	Cheque	Compra de productos de panaderia	306.00	04/Mar/2020	F-203
## FATIMA DEL ROCIO NAVARRO VAZQUEZ	NAV870629157	Rafael Anaya No. 84	Ocotlan	47830	1.1	4062304985	Cheque	Compra de productos de panaderia	168.00	04/Mar/2020	F-204
## FATIMA DEL ROCIO NAVARRO VAZQUEZ	NAV870629157	Rafael Anaya No. 84	Ocotlan	47830	1.1	4062304985	Cheque	Compra de productos de panaderia	180.00	12/Mar/2020	F-222
## FATIMA DEL ROCIO NAVARRO VAZQUEZ	NAV870629157	Rafael Anaya No. 84	Ocotlan	47830	1.1	4062304985	Cheque	Compra de productos de panaderia	168.00	12/Mar/2020	F-223
## FATIMA DEL ROCIO NAVARRO VAZQUEZ	NAV870629157	Rafael Anaya No. 84	Ocotlan	47830	1.1	4062304985	Cheque	Compra de productos de panaderia	306.00	12/Mar/2020	F-224
## FATIMA DEL ROCIO NAVARRO VAZQUEZ	NAV870629157	Rafael Anaya No. 84	Ocotlan	47830	1.1	4062304985	Cheque	Compra de productos de panaderia	180.00	12/Mar/2020	F-225

##	FATIMA DEL ROCIO NAVARRO VAZQUEZ	NAVF870629157	Rafael Anaya No. 84	Ocotlan	47830	1.1	4062304985	Cheque	Compra de productos de panaderia	321.00	19/Nov/2020	F-477
##	FATIMA DEL ROCIO NAVARRO VAZQUEZ	NAVF870629157	Rafael Anaya No. 84	Ocotlan	47830	1.1	4062304985	Cheque	Compra de productos de panaderia	168.00	19/Nov/2020	F-478
##	FATIMA DEL ROCIO NAVARRO VAZQUEZ	NAVF870629157	Rafael Anaya No. 84	Ocotlan	47830	1.1	4062304985	Cheque	Compra de productos de panaderia	135.00	19/Nov/2020	F-479
##	FATIMA DEL ROCIO NAVARRO VAZQUEZ	NAVF870629157	Rafael Anaya No. 84	Ocotlan	47830	1.1	4062304985	Cheque	Compra de productos de panaderia	321.00	19/Nov/2020	F-480
##	FATIMA DEL ROCIO NAVARRO VAZQUEZ	NAVF870629157	Rafael Anaya No. 84	Ocotlan	47830	1.1	4062304985	Cheque	Compra de productos de panaderia	168.00	19/Nov/2020	F-481
##	FATIMA DEL ROCIO NAVARRO VAZQUEZ	NAVF870629157	Rafael Anaya No. 84	Ocotlan	47830	1.1	4062304985	Cheque	Compra de productos de panaderia	135.00	19/Nov/2020	F-482
##	FATIMA DEL ROCIO NAVARRO VAZQUEZ	NAVF870629157	Rafael Anaya No. 84	Ocotlan	47830	1.1	4062304985	Cheque	Compra de productos de panaderia	321.00	15/Dic/2020	F-509
##	FATIMA DEL ROCIO NAVARRO VAZQUEZ	NAVF870629157	Rafael Anaya No. 84	Ocotlan	47830	1.1	4062304985	Cheque	Compra de productos de panaderia	168.00	15/Dic/2020	F-510
##	FATIMA DEL ROCIO NAVARRO VAZQUEZ	NAVF870629157	Rafael Anaya No. 84	Ocotlan	47830	1.1	4062304985	Cheque	Compra de productos de panaderia	135.00	15/Dic/2020	F-511
##	FATIMA DEL ROCIO NAVARRO VAZQUEZ	NAVF870629157	Rafael Anaya No. 84	Ocotlan	47830	1.1	4062304985	Cheque	Compra de productos de panaderia	250.00	17/Dic/2020	F-517
##	FATIMA DEL ROCIO NAVARRO VAZQUEZ	NAVF870629157	Rafael Anaya No. 84	Ocotlan	47830	1.1	4062304985	Cheque	Compra de productos de panaderia	321.00	17/Dic/2020	F-518
##	FATIMA DEL ROCIO NAVARRO VAZQUEZ	NAVF870629157	Rafael Anaya No. 84	Ocotlan	47830	1.1	4062304985	Cheque	Compra de productos de panaderia	168.00	17/Dic/2020	F-519
##	FATIMA DEL ROCIO NAVARRO VAZQUEZ	NAVF870629157	Rafael Anaya No. 84	Ocotlan	47830	1.1	4062304985	Cheque	Compra de productos de panaderia	135.00	17/Dic/2020	F-520
##	FATIMA DEL ROCIO NAVARRO VAZQUEZ	NAVF870629157	Rafael Anaya No. 84	Ocotlan	47830	1.1	4062304985	Cheque	Compra de productos de panaderia	321.00	31/Dic/2020	F-521
##	FATIMA DEL ROCIO NAVARRO VAZQUEZ	NAVF870629157	Rafael Anaya No. 84	Ocotlan	47830	1.1	4062304985	Cheque	Compra de productos de panaderia	168.00	31/Dic/2020	F-522
##	FATIMA DEL ROCIO NAVARRO VAZQUEZ	NAVF870629157	Rafael Anaya No. 84	Ocotlan	47830	1.1	4062304985	Cheque	Compra de productos de panaderia	135.00	31/Dic/2020	F-523
##	FATIMA DEL ROCIO NAVARRO VAZQUEZ	NAVF870629157	Rafael Anaya No. 84	Ocotlan	47830	1.1	4062304985	Cheque	Compra de productos de panaderia	321.00	31/Dic/2020	F-528
##	FATIMA DEL ROCIO NAVARRO VAZQUEZ	NAVF870629157	Rafael Anaya No. 84	Ocotlan	47830	1.1	4062304985	Cheque	Compra de productos de panaderia	150.00	31/Dic/2020	F-530
##	FATIMA DEL ROCIO NAVARRO VAZQUEZ	NAVF870629157	Rafael Anaya No. 84	Ocotlan	47830	1.1	4062304985	Cheque	Compra de productos de panaderia	168.00	31/Dic/2020	F-531
##	FERMIN ZARAGOZA SAHAGUN	ZASF610202852	Conocido	Jamay	47500	1.1	4062304985	Efectivo	Consumo	450.00	22-sep-20	F-12934
##	FERRETERIA LA PRIMAVERA SA DE CV	FPR1800529100	Delgadillo Araujo 296	Ocotlan	47829	1.1	4062304985	Cheque	Compra de articulos de ferreteria	1,280.00	31-dic-20	F-7341
##	FISIOTERAPIA Y LABORATORIO TECNOLOGICOSAPI DE CV	FIS110315EYA	Tejocotes No. 202-101	Ciudad de Mexico	3100	1.1	4062304985	Transferencia	Servicio de Mantenimiento	395.00	06-feb-20	F-4867
##	FLY BY WINGS SA DE CV	F8W151214A52	Havre 30	Ciudad de Mexico	6600	1.1	4062304985	Efectivo	Consumo	384.00	09-oct-20	F-44459
##	FRANCISCO JAVIER GUZMAN MARES	GUMF641203176	Conocido	Ocotlan	47820	1.1	4062304985	Efectivo	Compra de retrovisor	120.00	06-may-20	F-0FE2D
##	FRANCISCO JAVIER JIMENEZ GARCIA	JIGF68120321A	Conocido	Ocotlan	47800	1.1	283010	Cheque	Servicio de pegado de piso	11,600.00	30/Sep/2020	F-1708D49
##	FRANCISCO JAVIER JIMENEZ GARCIA	JIGF68120321A	Conocido	Ocotlan	47800	1.1	283010	Cheque	Servicio de pegado de piso	29,000.00	08/Oct/2020	F-8463DF
##	FRANCISCO JAVIER JIMENEZ GARCIA	JIGF68120321A	Conocido	Ocotlan	47800	1.1	283010	Cheque	Servicio de pegado de piso	16,147.20	19/Oct/2020	F-A6CA8
##	FRANCISCO JESUS NAPOLES NAPOLES	NANF711022QH1	Conocido	Ocotlan	47800	1.1	4062304985	Cheque	Servicios contables	16,426.57	24/Jun/2020	F-D5175
##	FRANCISCO JESUS NAPOLES NAPOLES	NANF711022QH2	Conocido	Ocotlan	47800	1.1	4062304985	Cheque	Servicios contables	16,426.57	08/Jul/2020	0
##	FRANCISCO JESUS NAPOLES NAPOLES	NANF711022QH3	Conocido	Ocotlan	47800	1.1	4062304985	Cheque	Servicios contables	16,426.57	15/Jul/2020	0
##	FRANCISCO JESUS NAPOLES NAPOLES	NANF711022QH4	Conocido	Ocotlan	47800	1.1	4062304985	Cheque	Servicios contables	32,853.15	17/Dic/2020	F-369C66
##	FRANCISCO RAMIREZ RODRIGUEZ	RARF800307V34	Conocido	Ocotlan	47870	1.1	283002	Cheque	Servicio de herreria	6,728.00	23/Sep/2020	F-529
##	FRANCISCO RAMIREZ RODRIGUEZ	RARF800307V35	Conocido	Ocotlan	47870	1.1	283002	Cheque	Servicio de herreria	6,728.00	30/Sep/2020	F-24274A
##	FRANCISCO RAMIREZ RODRIGUEZ	RARF800307V36	Conocido	Ocotlan	47870	1.1	283002	Cheque	Servicio de herreria	12,180.00	08/Oct/2020	F-4861427
##	FRANCISCO RAMIREZ RODRIGUEZ	RARF800307V37	Conocido	Ocotlan	47870	1.1	283002	Cheque	Servicio de herreria	1,044.00	20/Oct/2020	F-550
##	GABRIELA MALCON LOPEZ	MALG7506267T5	Hidalgo No. 87	Ocotlan	47870	1.1	4062304985	Cheque	Consumo	1,040.00	20/Ene/2020	F-29254

#	GABRIELA MALCON LOPEZ	MALG750625715	Hidalgo No. 87	Ocotlan	47870	1.1	4062304985	Cheque	Consumo	271.00	01/Jun/2020	F-30160
#	GASOLINERA EL NUEVO FUERTE, SA DE CV	GNF9802235UA	La Paz No. 10	Ocotlan	47890	1.1	4062304985	Cheque	Compra de Gasolina y Diesel	721.00	15/Ene/2020	F-26988
#	GASOLINERA EL NUEVO FUERTE, SA DE CV	GNF9802235UA	La Paz No. 10	Ocotlan	47890	1.1	4062304985	Cheque	Compra de Gasolina y Diesel	1,339.00	29/Ene/2020	F-27502
#	GASOLINERA EL NUEVO FUERTE, SA DE CV	GNF9802235UA	La Paz No. 10	Ocotlan	47890	1.1	4062304985	Cheque	Compra de Gasolina y Diesel	2,396.71	03/Abr/2020	F-29030
#	GASOLINERA EL NUEVO FUERTE, SA DE CV	GNF9802235UA	La Paz No. 10	Ocotlan	47890	1.1	4062304985	Cheque	Compra de Gasolina y Diesel	6,634.89	23/Abr/2020	F-29405
#	GASOLINERA EL NUEVO FUERTE, SA DE CV	GNF9802235UA	La Paz No. 10	Ocotlan	47890	1.1	4062304985	Cheque	Compra de Gasolina y Diesel	1,924.50	07/May/2020	F-29567
#	GASOLINERA EL NUEVO FUERTE, SA DE CV	GNF9802235UA	La Paz No. 10	Ocotlan	47890	1.1	4062304985	Cheque	Compra de Gasolina y Diesel	2,205.67	07/May/2020	F-29701
#	GASOLINERA EL NUEVO FUERTE, SA DE CV	GNF9802235UA	La Paz No. 10	Ocotlan	47890	1.1	4062304985	Cheque	Compra de Gasolina y Diesel	4,509.16	14/May/2020	F-29799
#	GASOLINERA EL NUEVO FUERTE, SA DE CV	GNF9802235UA	La Paz No. 10	Ocotlan	47890	1.1	4062304985	Cheque	Compra de Gasolina y Diesel	3,511.57	27/May/2020	F-29971
#	GASOLINERA EL NUEVO FUERTE, SA DE CV	GNF9802235UA	La Paz No. 10	Ocotlan	47890	1.1	4062304985	Cheque	Compra de Gasolina y Diesel	2,510.80	27/May/2020	F-30136
#	GASOLINERA EL NUEVO FUERTE, SA DE CV	GNF9802235UA	La Paz No. 10	Ocotlan	47890	1.1	4062304985	Cheque	Compra de Gasolina y Diesel	4,028.52	11/Jun/2020	F-30289
#	GASOLINERA EL NUEVO FUERTE, SA DE CV	GNF9802235UA	La Paz No. 10	Ocotlan	47890	1.1	4062304985	Cheque	Compra de Gasolina y Diesel	5,316.16	11/Jun/2020	F-30400
#	GASOLINERA EL NUEVO FUERTE, SA DE CV	GNF9802235UA	La Paz No. 10	Ocotlan	47890	1.1	4062304985	Cheque	Compra de Gasolina y Diesel	5,841.01	18/Jun/2020	F-30576
#	GASOLINERA EL NUEVO FUERTE, SA DE CV	GNF9802235UA	La Paz No. 10	Ocotlan	47890	1.1	4062304985	Cheque	Compra de Gasolina y Diesel	4,455.57	24/Jun/2020	F-30748
#	GASOLINERA EL NUEVO FUERTE, SA DE CV	GNF9802235UA	La Paz No. 10	Ocotlan	47890	1.1	4062304985	Cheque	Compra de Gasolina y Diesel	2,842.93	08/Jul/2020	F-30899
#	GASOLINERA EL NUEVO FUERTE, SA DE CV	GNF9802235UA	La Paz No. 10	Ocotlan	47890	1.1	4062304985	Cheque	Compra de Gasolina y Diesel	5,329.55	08/Jul/2020	F-31040
#	GASOLINERA EL NUEVO FUERTE, SA DE CV	GNF9802235UA	La Paz No. 10	Ocotlan	47890	1.1	4062304985	Cheque	Compra de Gasolina y Diesel	3,919.00	15/Jul/2020	F-31179
#	GASOLINERA EL NUEVO FUERTE, SA DE CV	GNF9802235UA	La Paz No. 10	Ocotlan	47890	1.1	4062304985	Cheque	Compra de Gasolina y Diesel	4,748.79	23/Jul/2020	F-31383
#	GASOLINERA EL NUEVO FUERTE, SA DE CV	GNF9802235UA	La Paz No. 10	Ocotlan	47890	1.1	4062304985	Cheque	Compra de Gasolina y Diesel	3,283.12	05/Ago/2020	F-31524
#	GASOLINERA EL NUEVO FUERTE, SA DE CV	GNF9802235UA	La Paz No. 10	Ocotlan	47890	1.1	4062304985	Cheque	Compra de Gasolina y Diesel	5,160.83	05/Ago/2020	F-31711
#	GASOLINERA EL NUEVO FUERTE, SA DE CV	GNF9802235UA	La Paz No. 10	Ocotlan	47890	1.1	4062304985	Cheque	Compra de Gasolina y Diesel	4,012.99	12/Ago/2020	F-31866
#	GASOLINERA EL NUEVO FUERTE, SA DE CV	GNF9802235UA	La Paz No. 10	Ocotlan	47890	1.1	4062304985	Cheque	Compra de Gasolina y Diesel	6,115.01	19/Ago/2020	F-32046
#	GASOLINERA EL NUEVO FUERTE, SA DE CV	GNF9802235UA	La Paz No. 10	Ocotlan	47890	1.1	4062304985	Cheque	Compra de Gasolina y Diesel	954.50	17/Sep/2020	F-32444
#	GASOLINERA EL NUEVO FUERTE, SA DE CV	GNF9802235UA	La Paz No. 10	Ocotlan	47890	1.1	4062304985	Cheque	Compra de Gasolina y Diesel	5,870.25	23/Sep/2020	F-32220
#	GASOLINERA EL NUEVO FUERTE, SA DE CV	GNF9802235UA	La Paz No. 10	Ocotlan	47890	1.1	4062304985	Cheque	Compra de Gasolina y Diesel	4,722.42	23/Sep/2020	F-32320
#	GASOLINERA EL NUEVO FUERTE, SA DE CV	GNF9802235UA	La Paz No. 10	Ocotlan	47890	1.1	4062304985	Cheque	Compra de Gasolina y Diesel	2,467.10	30/Sep/2020	F-32718
#	GASOLINERA EL NUEVO FUERTE, SA DE CV	GNF9802235UA	La Paz No. 10	Ocotlan	47890	1.1	4062304985	Cheque	Compra de Gasolina y Diesel	4,787.50	30/Sep/2020	F-32857
#	GASOLINERA EL NUEVO FUERTE, SA DE CV	GNF9802235UA	La Paz No. 10	Ocotlan	47890	1.1	4062304985	Cheque	Compra de Gasolina y Diesel	3,620.70	15/Oct/2020	F-32969
#	GASOLINERA EL NUEVO FUERTE, SA DE CV	GNF9802235UA	La Paz No. 10	Ocotlan	47890	1.1	4062304985	Cheque	Compra de Gasolina y Diesel	5,205.47	15/Oct/2020	F-33108
#	GASOLINERA EL NUEVO FUERTE, SA DE CV	GNF9802235UA	La Paz No. 10	Ocotlan	47890	1.1	4062304985	Cheque	Compra de Gasolina y Diesel	7,492.71	28/Oct/2020	F-33262
#	GASOLINERA EL NUEVO FUERTE, SA DE CV	GNF9802235UA	La Paz No. 10	Ocotlan	47890	1.1	4062304985	Cheque	Compra de Gasolina y Diesel	5,936.95	28/Oct/2020	F-33433
#	GASOLINERA EL NUEVO FUERTE, SA DE CV	GNF9802235UA	La Paz No. 10	Ocotlan	47890	1.1	4062304985	Cheque	Compra de Gasolina y Diesel	5,601.65	11/Nov/2020	F-33535
#	GASOLINERA EL NUEVO FUERTE, SA DE CV	GNF9802235UA	La Paz No. 10	Ocotlan	47890	1.1	4062304985	Cheque	Compra de Gasolina y Diesel	7,331.70	11/Nov/2020	F-33663
#	GASOLINERA EL NUEVO FUERTE, SA DE CV	GNF9802235UA	La Paz No. 10	Ocotlan	47890	1.1	4062304985	Cheque	Compra de Gasolina y Diesel	5,957.84	26/Nov/2020	F-33811
#	GASOLINERA EL NUEVO FUERTE, SA DE CV	GNF9802235UA	La Paz No. 10	Ocotlan	47890	1.1	4062304985	Cheque	Compra de Gasolina y Diesel	5,179.95	26/Nov/2020	F-33936
#	GASOLINERA EL NUEVO FUERTE, SA DE CV	GNF9802235UA	La Paz No. 10	Ocotlan	47890	1.1	4062304985	Cheque	Compra de Gasolina y Diesel	6,510.66	09/Dic/2020	F-34047

#	GASOLINERA EL NUEVO FUERTE, SA DE CV	GNF9802235UA	La Paz No. 10	Ocotlan	47890	1.1	4062304985	Cheque	Compra de Gasolina y Diesel	5,811.73	09/Dic/2020	F-34184
#	GASOLINERA EL NUEVO FUERTE, SA DE CV	GNF9802235UA	La Paz No. 10	Ocotlan	47890	1.1	4062304985	Cheque	Compra de Gasolina y Diesel	6,131.57	17/Dic/2020	F-34309
#	GASOLINERA EL NUEVO FUERTE, SA DE CV	GNF9802235UA	La Paz No. 10	Ocotlan	47890	1.1	4062304985	Cheque	Compra de Gasolina y Diesel	5,139.59	31/Dic/2020	F-34481
#	GASOLINERA EL NUEVO FUERTE, SA DE CV	GNF9802235UA	La Paz No. 10	Ocotlan	47890	1.1	4062304985	Cheque	Compra de Gasolina y Diesel	4,208.08	31/Dic/2020	F-34578
#	GASOLINERA LOS PIRULES SA DE CV	GPI0910304P1	Conocido	Ocotlan	47850	1.1	4062304985	Efectivo	Consumo de gasolina	225.00	06-may-20	F-5503
#	GASTRONOMICA VISAFRA, S DE RL DE CV	GVI1509031F1	Libertad 1705	Guadalajara	44160	1.1	4062304985	Efectivo	Consumo	337.00	11-mar-20	F-4163
#	GILBERTO HERNANDEZ NERI	HENG730820R2A	Conocido	Ocotlan	47810	1.1	4062304985	Cheque	Servicio de copiladora	3,373.49	22/Ene/2020	F-51
#	GILBERTO HERNANDEZ NERI	HENG730820R2A	Conocido	Ocotlan	47810	1.1	4062304985	Cheque	Servicio de copiladora	3,968.85	18/Mar/2020	F-239
#	GILBERTO HERNANDEZ NERI	HENG730820R2A	Conocido	Ocotlan	47810	1.1	4062304985	Cheque	Servicio de copiladora	2,481.17	04/Jun/2020	F-435
#	GILBERTO HERNANDEZ NERI	HENG730820R2A	Conocido	Ocotlan	47810	1.1	4062304985	Cheque	Servicio de copiladora	2,481.17	03/Sep/2020	F-670
#	GILBERTO HERNANDEZ NERI	HENG730820R2A	Conocido	Ocotlan	47810	1.1	4062304985	Cheque	Servicio de copiladora	3,041.22	05/Nov/2020	F-839
#	GLORIA AURORA MALDONADO VELEZ	MAVG5012021YS	Conocido	Ocotlan	45040	1.1	4062304985	Efectivo	Consumo	685.00	06-may-20	F-65008
#	GOLKHA SA DE CV	GOL1811134R2	Conocido	Guadalajara	45010	1.1	4062304985	Transferencia	Compra de articulos de papeleria	13,404.96	25-jun-20	F-1366
#	GRAVASE SA DE CV	GRA0401161F2	Conocido	Ocotlan	47800	1.1	4062304985	Cheque	Compra de grava	4,385.83	19-nov-20	F-738
#	GRUPO ELKA SA DE CV	GEL920409FJA	Av. Mariano Otero No. 800	Guadalajara	44520	1.1	4062304985	Efectivo	Consumo	557.00	11-feb-20	F-218292
#	GUADALUPE MONSERRAT AGUILERA GARCIA	AUGG921218166	Monte Albano 2530 federacha	Guadalajara	44300	1.1	4062304985	Transferencia	Servicio de sonido	21,112.00	11-feb-20	F-588
#	HECTOR ALBERTO VILLARRUEL URQUIETA	VIUH860910JW7	Leandro Valle 930 mascota	Ocotlan	47860	1.1	4062304985	Efectivo	Compra de articulos de ferreteria	405.01	31-dic-20	F-A7027
#	HECTOR GUTIERREZ AGUIRRE	GUAH690717G74	Madero No. 402 centro	Ocotlan	47800	1.1	4062304985	Cheque	Compra de lentes graduados	800.01	24/Ene/2020	F-04090
#	HECTOR GUTIERREZ AGUIRRE	GUAH690717G74	Madero No. 402 centro	Ocotlan	47800	1.1	4062304985	Cheque	Compra de lentes graduados	1,500.00	24/Ene/2020	F-127CC
#	HECTOR GUTIERREZ AGUIRRE	GUAH690717G74	Madero No. 402 centro	Ocotlan	47800	1.1	4062304985	Cheque	Compra de lentes graduados	800.01	24/Ene/2020	F-1E773
#	HECTOR GUTIERREZ AGUIRRE	GUAH690717G74	Madero No. 402 centro	Ocotlan	47800	1.1	4062304985	Cheque	Compra de lentes graduados	900.00	24/Ene/2020	F-373F0
#	HECTOR GUTIERREZ AGUIRRE	GUAH690717G74	Madero No. 402 centro	Ocotlan	47800	1.1	4062304985	Cheque	Compra de lentes graduados	1,300.00	24/Ene/2020	F-791F
#	HECTOR GUTIERREZ AGUIRRE	GUAH690717G74	Madero No. 402 centro	Ocotlan	47800	1.1	4062304985	Cheque	Compra de lentes graduados	1,100.00	24/Ene/2020	F-8595
#	HECTOR GUTIERREZ AGUIRRE	GUAH690717G74	Madero No. 402 centro	Ocotlan	47800	1.1	4062304985	Cheque	Compra de lentes graduados	950.01	24/Ene/2020	F-8974
#	HECTOR GUTIERREZ AGUIRRE	GUAH690717G74	Madero No. 402 centro	Ocotlan	47800	1.1	4062304985	Cheque	Compra de lentes graduados	1,100.00	24/Ene/2020	F-8D52
#	HECTOR GUTIERREZ AGUIRRE	GUAH690717G74	Madero No. 402 centro	Ocotlan	47800	1.1	4062304985	Cheque	Compra de lentes graduados	1,200.00	24/Ene/2020	F-C2429
#	HECTOR GUTIERREZ AGUIRRE	GUAH690717G74	Madero No. 402 centro	Ocotlan	47800	1.1	4062304985	Cheque	Compra de lentes graduados	900.00	24/Ene/2020	F-E444C
#	HILDA EDITH MORA SAHAGUN	MOSH830601Y7	Conocido	Ocotlan	47820	1.1	4062304985	Efectivo	Servicio de bordado	904.80	22-oct-20	F-81259
#	HILDA KARINA GUTIERREZ HUIZAR	GUHH760223422	Conocido	Guadalajara	44160	1.1	4062304985	Efectivo	Consumo	385.00	23-jul-20	F-0C720
#	HOGARES DE LA CARIDAD AC	HCA910620X18	Conocido	Guadalajara	44630	1.1	4062304985	Transferencia	Donativo apoyo Pupilo	8,364.99	30-jul-20	F-9575
#	HOME DEPOT MEXICO S DE RL DE CV	HDM001017AS1	General Marcelino Garcia 1455	Tlaquepaque	68267	1.1	4062304985	Efectivo	Compra de Cafetera	934.99	20-feb-20	F-120037
#	HUGO IVAN SALCEDO LOPEZ	SALH810922PU9	Manuel Martinez No. 119	Ocotlan	47860	1.1	4062304985	Cheque	Accesorios para reparacion vehicular	640.00	16/Ene/2020	F-3472
#	HUGO IVAN SALCEDO LOPEZ	SALH810922PU9	Manuel Martinez No. 119	Ocotlan	47860	1.1	4062304985	Cheque	Accesorios para reparacion vehicular	685.00	16/Ene/2020	F-3487
#	HUGO IVAN SALCEDO LOPEZ	SALH810922PU9	Manuel Martinez No. 119	Ocotlan	47860	1.1	4062304985	Cheque	Accesorios para reparacion vehicular	2,070.00	16/Ene/2020	F-3523
#	HUGO IVAN SALCEDO LOPEZ	SALH810922PU9	Manuel Martinez No. 119	Ocotlan	47860	1.1	4062304985	Cheque	Accesorios para reparacion vehicular	1,410.00	05/Febr/2020	F-3603
#	HUGO IVAN SALCEDO LOPEZ	SALH810922PU9	Manuel Martinez No. 119	Ocotlan	47860	1.1	4062304985	Cheque	Accesorios para reparacion vehicular	1,740.00	04/Mar/2020	F-3669

##	HUGO IVAN SALCEDO LOPEZ	SALH810922PU9	Manuel Martínez No. 119	Ocotlan	47860	1.1	4062304985	Cheque	Accesorios para reparacion vehicular	435.00	04/Mar/2020	F-3686
##	HUGO IVAN SALCEDO LOPEZ	SALH810922PU9	Manuel Martínez No. 119	Ocotlan	47860	1.1	4062304985	Cheque	Accesorios para reparacion vehicular	3,180.00	26/Mar/2020	F-3739
##	HUGO IVAN SALCEDO LOPEZ	SALH810922PU9	Manuel Martínez No. 119	Ocotlan	47860	1.1	4062304985	Cheque	Accesorios para reparacion vehicular	1,300.00	26/Mar/2020	F-3740
##	HUGO IVAN SALCEDO LOPEZ	SALH810922PU9	Manuel Martínez No. 119	Ocotlan	47860	1.1	4062304985	Cheque	Accesorios para reparacion vehicular	4,330.00	22/Abr/2020	F-3800
##	HUGO IVAN SALCEDO LOPEZ	SALH810922PU9	Manuel Martínez No. 119	Ocotlan	47860	1.1	4062304985	Cheque	Accesorios para reparacion vehicular	3,945.00	19/May/2020	F-3841
##	HUGO IVAN SALCEDO LOPEZ	SALH810922PU9	Manuel Martínez No. 119	Ocotlan	47860	1.1	4062304985	Cheque	Accesorios para reparacion vehicular	1,975.00	11/Jun/2020	F-3870
##	HUGO IVAN SALCEDO LOPEZ	SALH810922PU9	Manuel Martínez No. 119	Ocotlan	47860	1.1	4062304985	Cheque	Accesorios para reparacion vehicular	3,600.00	24/Jun/2020	F-3932
##	HUGO IVAN SALCEDO LOPEZ	SALH810922PU9	Manuel Martínez No. 119	Ocotlan	47860	1.1	4062304985	Cheque	Accesorios para reparacion vehicular	4,640.00	01/Jul/2020	F-3969
##	HUGO IVAN SALCEDO LOPEZ	SALH810922PU9	Manuel Martínez No. 119	Ocotlan	47860	1.1	4062304985	Cheque	Accesorios para reparacion vehicular	800.00	12/Ago/2020	F-4035
##	HUGO IVAN SALCEDO LOPEZ	SALH810922PU9	Manuel Martínez No. 119	Ocotlan	47860	1.1	4062304985	Cheque	Accesorios para reparacion vehicular	1,200.00	19/Ago/2020	F-4107
##	HUGO IVAN SALCEDO LOPEZ	SALH810922PU9	Manuel Martínez No. 119	Ocotlan	47860	1.1	4062304985	Cheque	Accesorios para reparacion vehicular	1,455.00	19/Ago/2020	F-4108
##	HUGO IVAN SALCEDO LOPEZ	SALH810922PU9	Manuel Martínez No. 119	Ocotlan	47860	1.1	4062304985	Cheque	Accesorios para reparacion vehicular	1,690.00	30/Sep/2020	F-4165
##	HUGO IVAN SALCEDO LOPEZ	SALH810922PU9	Manuel Martínez No. 119	Ocotlan	47860	1.1	4062304985	Cheque	Accesorios para reparacion vehicular	480.00	30/Sep/2020	F-4192
##	HUGO IVAN SALCEDO LOPEZ	SALH810922PU9	Manuel Martínez No. 119	Ocotlan	47860	1.1	4062304985	Cheque	Accesorios para reparacion vehicular	3,370.00	15/Oct/2020	F-4239
##	HUGO IVAN SALCEDO LOPEZ	SALH810922PU9	Manuel Martínez No. 119	Ocotlan	47860	1.1	4062304985	Cheque	Accesorios para reparacion vehicular	3,935.00	11/Nov/2020	F-A4356
##	INTERCABADOS DE OCCIDENTE SA DE CV	IOC9902226F8	Av. Los Laureles 175 Tepeyac	Zapopan	45150	1.1	4062304985	Cheque	Compra de pegapiso	456.02	18/Feb/2020	F-F6E57
##	INTERCABADOS DE OCCIDENTE SA DE CV	IOC9902226F8	Av. Los Laureles 175 Tepeyac	Zapopan	45150	1.1	4062304985	Cheque	Compra de pegapiso	1,249.53	18/Feb/2020	F-81F8C
##	INTERCABADOS DE OCCIDENTE SA DE CV	IOC9902226F9	Av. Los Laureles 175 Tepeyac	Zapopan	45150	1.1	4062304985	Cheque	Compra de pegapiso	248.01	18/Feb/2020	F-BE0F4C
##	INTERCABADOS DE OCCIDENTE SA DE CV	IOC9902226F10	Av. Los Laureles 175 Tepeyac	Zapopan	45150	1.1	4062304985	Cheque	Compra de pegapiso	1,665.30	18/Feb/2020	F-DA3C56
##	J ASCENCIO GUERRERO VAZQUEZ	GUVJ500518MVO	Conocido	Ocotlan	47750	1.1	4062304985	Efectivo	Compra de varo para llicuadora	255.00	09-oct-20	F-5128
##	J GUADALUPE AGUILAR ARAMBULA	AUAJ660717LC1	Fernando Vargas No. 67	Poncitlan	45950	1.1	4062304985	Cheque	Compra de Frutas y verduras	3,124.00	15/Ene/2020	F-111FESD
##	J GUADALUPE AGUILAR ARAMBULA	AUAJ660717LC1	Fernando Vargas No. 67	Poncitlan	45950	1.1	4062304985	Cheque	Compra de Frutas y verduras	3,143.50	15/Ene/2020	F-13DAEE
##	J GUADALUPE AGUILAR ARAMBULA	AUAJ660717LC1	Fernando Vargas No. 67	Poncitlan	45950	1.1	4062304985	Cheque	Compra de Frutas y verduras	1,306.00	15/Ene/2020	F-3442B
##	J GUADALUPE AGUILAR ARAMBULA	AUAJ660717LC1	Fernando Vargas No. 67	Poncitlan	45950	1.1	4062304985	Cheque	Compra de Frutas y verduras	2,947.00	15/Ene/2020	F-402E3
##	J GUADALUPE AGUILAR ARAMBULA	AUAJ660717LC1	Fernando Vargas No. 67	Poncitlan	45950	1.1	4062304985	Cheque	Compra de Frutas y verduras	1,634.90	15/Ene/2020	F-743D6CB
##	J GUADALUPE AGUILAR ARAMBULA	AUAJ660717LC1	Fernando Vargas No. 67	Poncitlan	45950	1.1	4062304985	Cheque	Compra de Frutas y verduras	1,724.50	15/Ene/2020	F-96263
##	J GUADALUPE AGUILAR ARAMBULA	AUAJ660717LC1	Fernando Vargas No. 67	Poncitlan	45950	1.1	4062304985	Cheque	Compra de Frutas y verduras	1,651.00	15/Ene/2020	F-996CA0
##	J GUADALUPE AGUILAR ARAMBULA	AUAJ660717LC1	Fernando Vargas No. 67	Poncitlan	45950	1.1	4062304985	Cheque	Compra de Frutas y verduras	609.50	15/Ene/2020	F-D648A
##	J GUADALUPE AGUILAR ARAMBULA	AUAJ660717LC1	Fernando Vargas No. 67	Poncitlan	45950	1.1	4062304985	Cheque	Compra de Frutas y verduras	3,689.00	29/Ene/2020	F-837071
##	J GUADALUPE AGUILAR ARAMBULA	AUAJ660717LC1	Fernando Vargas No. 67	Poncitlan	45950	1.1	4062304985	Cheque	Compra de Frutas y verduras	2,006.00	29/Ene/2020	F-8C432
##	J GUADALUPE AGUILAR ARAMBULA	AUAJ660717LC1	Fernando Vargas No. 67	Poncitlan	45950	1.1	4062304985	Cheque	Compra de Frutas y verduras	811.00	29/Ene/2020	F-CA1
##	J GUADALUPE AGUILAR ARAMBULA	AUAJ660717LC1	Fernando Vargas No. 67	Poncitlan	45950	1.1	4062304985	Cheque	Compra de Frutas y verduras	3,291.50	29/Ene/2020	F-DAD580
##	J GUADALUPE AGUILAR ARAMBULA	AUAJ660717LC1	Fernando Vargas No. 67	Poncitlan	45950	1.1	4062304985	Cheque	Compra de Frutas y verduras	738.00	29/Ene/2020	F-F02E
##	J GUADALUPE AGUILAR ARAMBULA	AUAJ660717LC1	Fernando Vargas No. 67	Poncitlan	45950	1.1	4062304985	Cheque	Compra de Frutas y verduras	1,686.30	29/Ene/2020	F-F75D
##	J GUADALUPE AGUILAR ARAMBULA	AUAJ660717LC1	Fernando Vargas No. 67	Poncitlan	45950	1.1	4062304985	Cheque	Compra de Frutas y verduras	1,235.70	12/Feb/2020	F-043B6
##	J GUADALUPE AGUILAR ARAMBULA	AUAJ660717LC1	Fernando Vargas No. 67	Poncitlan	45950	1.1	4062304985	Cheque	Compra de Frutas y verduras	2,250.30	12/feb/2020	F-1273CD

##	J GUADALUPE AGUILAR ARAMBULA	AUAJ660717LC1	Fernando Vargas No. 67	Poncitlan	45950	1.1	4062304985	Cheque	Compra de Frutas y verduras	1,758.30	12/Feb/2020	F-D43AF
##	J GUADALUPE AGUILAR ARAMBULA	AUAJ660717LC1	Fernando Vargas No. 67	Poncitlan	45950	1.1	4062304985	Cheque	Compra de Frutas y verduras	3,239.50	12/Feb/2020	F-F4032
##	J GUADALUPE AGUILAR ARAMBULA	AUAJ660717LC1	Fernando Vargas No. 67	Poncitlan	45950	1.1	4062304985	Cheque	Compra de Frutas y verduras	1,061.00	12/Feb/2020	F-F5DB
##	J GUADALUPE AGUILAR ARAMBULA	AUAJ660717LC1	Fernando Vargas No. 67	Poncitlan	45950	1.1	4062304985	Cheque	Compra de Frutas y verduras	3,328.10	20/Feb/2020	F-3212E
##	J GUADALUPE AGUILAR ARAMBULA	AUAJ660717LC1	Fernando Vargas No. 67	Poncitlan	45950	1.1	4062304985	Cheque	Compra de Frutas y verduras	4,675.00	20/Feb/2020	F-7AC0E
##	J GUADALUPE AGUILAR ARAMBULA	AUAJ660717LC1	Fernando Vargas No. 67	Poncitlan	45950	1.1	4062304985	Cheque	Compra de Frutas y verduras	2,431.00	20/Feb/2020	F-ED8CD
##	J GUADALUPE AGUILAR ARAMBULA	AUAJ660717LC1	Fernando Vargas No. 67	Poncitlan	45950	1.1	4062304985	Cheque	Compra de Frutas y verduras	1,727.20	20/Feb/2020	F-F4C64E
##	J GUADALUPE AGUILAR ARAMBULA	AUAJ660717LC1	Fernando Vargas No. 67	Poncitlan	45950	1.1	4062304985	Cheque	Compra de Frutas y verduras	4,342.50	12/Mar/2020	F-686687
##	J GUADALUPE AGUILAR ARAMBULA	AUAJ660717LC1	Fernando Vargas No. 67	Poncitlan	45950	1.1	4062304985	Cheque	Compra de Frutas y verduras	1,862.75	12/Mar/2020	F-83A8C
##	J GUADALUPE AGUILAR ARAMBULA	AUAJ660717LC1	Fernando Vargas No. 67	Poncitlan	45950	1.1	4062304985	Cheque	Compra de Frutas y verduras	3,483.25	12/Mar/2020	F-AD898D
##	J GUADALUPE AGUILAR ARAMBULA	AUAJ660717LC1	Fernando Vargas No. 67	Poncitlan	45950	1.1	4062304985	Cheque	Compra de Frutas y verduras	2,293.60	12/Mar/2020	F-E9DCE
##	J GUADALUPE AGUILAR ARAMBULA	AUAJ660717LC1	Fernando Vargas No. 67	Poncitlan	45950	1.1	4062304985	Cheque	Compra de Frutas y verduras	3,199.00	26/Mar/2020	F-0FB02
##	J GUADALUPE AGUILAR ARAMBULA	AUAJ660717LC1	Fernando Vargas No. 67	Poncitlan	45950	1.1	4062304985	Cheque	Compra de Frutas y verduras	1,697.50	26/Mar/2020	F-979B
##	J GUADALUPE AGUILAR ARAMBULA	AUAJ660717LC1	Fernando Vargas No. 67	Poncitlan	45950	1.1	4062304985	Cheque	Compra de Frutas y verduras	3,306.50	26/Mar/2020	F-DS8AA
##	J GUADALUPE AGUILAR ARAMBULA	AUAJ660717LC1	Fernando Vargas No. 67	Poncitlan	45950	1.1	4062304985	Cheque	Compra de Frutas y verduras	1,550.00	26/Mar/2020	F-F5704
##	J GUADALUPE AGUILAR ARAMBULA	AUAJ660717LC1	Fernando Vargas No. 67	Poncitlan	45950	1.1	4062304985	Cheque	Compra de Frutas y verduras	3,044.00	01/Abr/2020	F-5690
##	J GUADALUPE AGUILAR ARAMBULA	AUAJ660717LC1	Fernando Vargas No. 67	Poncitlan	45950	1.1	4062304985	Cheque	Compra de Frutas y verduras	1,621.70	01/Abr/2020	F-8E8C
##	J GUADALUPE AGUILAR ARAMBULA	AUAJ660717LC1	Fernando Vargas No. 67	Poncitlan	45950	1.1	4062304985	Cheque	Compra de Frutas y verduras	1,722.30	01/Abr/2020	F-9235
##	J GUADALUPE AGUILAR ARAMBULA	AUAJ660717LC1	Fernando Vargas No. 67	Poncitlan	45950	1.1	4062304985	Cheque	Compra de Frutas y verduras	2,640.00	01/Abr/2020	F-E1FA
##	J GUADALUPE AGUILAR ARAMBULA	AUAJ660717LC1	Fernando Vargas No. 67	Poncitlan	45950	1.1	4062304985	Cheque	Compra de Frutas y verduras	4,076.00	22/Abr/2020	F-97F1F
##	J GUADALUPE AGUILAR ARAMBULA	AUAJ660717LC1	Fernando Vargas No. 67	Poncitlan	45950	1.1	4062304985	Cheque	Compra de Frutas y verduras	2,161.00	22/Abr/2020	F-B3C0C
##	J GUADALUPE AGUILAR ARAMBULA	AUAJ660717LC1	Fernando Vargas No. 67	Poncitlan	45950	1.1	4062304985	Cheque	Compra de Frutas y verduras	1,658.80	22/Abr/2020	F-081B
##	J GUADALUPE AGUILAR ARAMBULA	AUAJ660717LC1	Fernando Vargas No. 67	Poncitlan	45950	1.1	4062304985	Cheque	Compra de Frutas y verduras	3,219.00	22/Abr/2020	F-D8A37
##	J GUADALUPE AGUILAR ARAMBULA	AUAJ660717LC1	Fernando Vargas No. 67	Poncitlan	45950	1.1	4062304985	Cheque	Compra de Frutas y verduras	1,847.00	22/Abr/2020	F-E8EC
##	J GUADALUPE AGUILAR ARAMBULA	AUAJ660717LC1	Fernando Vargas No. 67	Poncitlan	45950	1.1	4062304985	Cheque	Compra de Frutas y verduras	1,107.00	22/Abr/2020	F-EE7AC
##	J GUADALUPE AGUILAR ARAMBULA	AUAJ660717LC1	Fernando Vargas No. 67	Poncitlan	45950	1.1	4062304985	Cheque	Compra de Frutas y verduras	1,405.50	07/May/2020	F-184A
##	J GUADALUPE AGUILAR ARAMBULA	AUAJ660717LC1	Fernando Vargas No. 67	Poncitlan	45950	1.1	4062304985	Cheque	Compra de Frutas y verduras	1,338.00	07/May/2020	F-25414
##	J GUADALUPE AGUILAR ARAMBULA	AUAJ660717LC1	Fernando Vargas No. 67	Poncitlan	45950	1.1	4062304985	Cheque	Compra de Frutas y verduras	2,693.50	07/May/2020	F-6E36D
##	J GUADALUPE AGUILAR ARAMBULA	AUAJ660717LC1	Fernando Vargas No. 67	Poncitlan	45950	1.1	4062304985	Cheque	Compra de Frutas y verduras	2,522.00	07/May/2020	F-A129E
##	J GUADALUPE AGUILAR ARAMBULA	AUAJ660717LC1	Fernando Vargas No. 67	Poncitlan	45950	1.1	4062304985	Cheque	Compra de Frutas y verduras	4,051.00	19/May/2020	F-9503DE
##	J GUADALUPE AGUILAR ARAMBULA	AUAJ660717LC1	Fernando Vargas No. 67	Poncitlan	45950	1.1	4062304985	Cheque	Compra de Frutas y verduras	2,165.00	19/May/2020	F-08DAA4
##	J GUADALUPE AGUILAR ARAMBULA	AUAJ660717LC1	Fernando Vargas No. 67	Poncitlan	45950	1.1	4062304985	Cheque	Compra de Frutas y verduras	3,246.50	27/May/2020	F-29109
##	J GUADALUPE AGUILAR ARAMBULA	AUAJ660717LC1	Fernando Vargas No. 67	Poncitlan	45950	1.1	4062304985	Cheque	Compra de Frutas y verduras	2,925.60	27/May/2020	F-59F53
##	J GUADALUPE AGUILAR ARAMBULA	AUAJ660717LC1	Fernando Vargas No. 67	Poncitlan	45950	1.1	4062304985	Cheque	Compra de Frutas y verduras	1,576.50	27/May/2020	F-C379E
##	J GUADALUPE AGUILAR ARAMBULA	AUAJ660717LC1	Fernando Vargas No. 67	Poncitlan	45950	1.1	4062304985	Cheque	Compra de Frutas y verduras	1,671.20	27/May/2020	F-DB109
##	J GUADALUPE AGUILAR ARAMBULA	AUAJ660717LC1	Fernando Vargas No. 67	Poncitlan	45950	1.1	4062304985	Cheque	Compra de Frutas y verduras	2,698.00	04/Jun/2020	F-CB10877

##	J GUADALUPE AGUILAR ARAMBULA	AUAJ660717LC1	Fernando Vargas No. 67	Poncitlan	45950	1.1	4062304985	Cheque	Compra de Frutas y verduras	1,415.00	04/Jun/2020	F-FFD833F
##	J GUADALUPE AGUILAR ARAMBULA	AUAJ660717LC1	Fernando Vargas No. 67	Poncitlan	45950	1.1	4062304985	Cheque	Compra de Frutas y verduras	1,607.80	18/Jun/2020	F-8SDCFF
##	J GUADALUPE AGUILAR ARAMBULA	AUAJ660717LC1	Fernando Vargas No. 67	Poncitlan	45950	1.1	4062304985	Cheque	Compra de Frutas y verduras	3,685.00	18/Jun/2020	F-B24EE
##	J GUADALUPE AGUILAR ARAMBULA	AUAJ660717LC1	Fernando Vargas No. 67	Poncitlan	45950	1.1	4062304985	Cheque	Compra de Frutas y verduras	3,170.00	18/Jun/2020	F-D72982
##	J GUADALUPE AGUILAR ARAMBULA	AUAJ660717LC1	Fernando Vargas No. 67	Poncitlan	45950	1.1	4062304985	Cheque	Compra de Frutas y verduras	1,915.50	18/Jun/2020	F-F018B4
##	J GUADALUPE AGUILAR ARAMBULA	AUAJ660717LC1	Fernando Vargas No. 67	Poncitlan	45950	1.1	4062304985	Cheque	Compra de Frutas y verduras	1,644.50	24/Jun/2020	F-4F78A
##	J GUADALUPE AGUILAR ARAMBULA	AUAJ660717LC1	Fernando Vargas No. 67	Poncitlan	45950	1.1	4062304985	Cheque	Compra de Frutas y verduras	3,105.00	24/Jun/2020	F-72191D
##	J GUADALUPE AGUILAR ARAMBULA	AUAJ660717LC1	Fernando Vargas No. 67	Poncitlan	45950	1.1	4062304985	Cheque	Compra de Frutas y verduras	2,607.00	08/Jul/2020	F-244104
##	J GUADALUPE AGUILAR ARAMBULA	AUAJ660717LC1	Fernando Vargas No. 67	Poncitlan	45950	1.1	4062304985	Cheque	Compra de Frutas y verduras	1,379.50	08/Jul/2020	F-3D4885
##	J GUADALUPE AGUILAR ARAMBULA	AUAJ660717LC1	Fernando Vargas No. 67	Poncitlan	45950	1.1	4062304985	Cheque	Compra de Frutas y verduras	3,568.00	08/Jul/2020	F-D602FE
##	J GUADALUPE AGUILAR ARAMBULA	AUAJ660717LC1	Fernando Vargas No. 67	Poncitlan	45950	1.1	4062304985	Cheque	Compra de Frutas y verduras	1,854.00	08/Jul/2020	F-D9EC0
##	J GUADALUPE AGUILAR ARAMBULA	AUAJ660717LC1	Fernando Vargas No. 67	Poncitlan	45950	1.1	4062304985	Cheque	Compra de Frutas y verduras	1,472.00	23/Jul/2020	F-54535
##	J GUADALUPE AGUILAR ARAMBULA	AUAJ660717LC1	Fernando Vargas No. 67	Poncitlan	45950	1.1	4062304985	Cheque	Compra de Frutas y verduras	3,185.00	23/Jul/2020	F-B5D32
##	J GUADALUPE AGUILAR ARAMBULA	AUAJ660717LC1	Fernando Vargas No. 67	Poncitlan	45950	1.1	4062304985	Cheque	Compra de Frutas y verduras	3,120.00	30/Jul/2020	F-A07B3
##	J GUADALUPE AGUILAR ARAMBULA	AUAJ660717LC1	Fernando Vargas No. 67	Poncitlan	45950	1.1	4062304985	Cheque	Compra de Frutas y verduras	1,568.80	30/Jul/2020	F-C15E7
##	J GUADALUPE AGUILAR ARAMBULA	AUAJ660717LC1	Fernando Vargas No. 67	Poncitlan	45950	1.1	4062304985	Cheque	Compra de Frutas y verduras	2,786.00	05/Ago/2020	F-48CF4
##	J GUADALUPE AGUILAR ARAMBULA	AUAJ660717LC1	Fernando Vargas No. 67	Poncitlan	45950	1.1	4062304985	Cheque	Compra de Frutas y verduras	1,447.00	05/Ago/2020	F-AAEF4
##	J GUADALUPE AGUILAR ARAMBULA	AUAJ660717LC1	Fernando Vargas No. 67	Poncitlan	45950	1.1	4062304985	Cheque	Compra de Frutas y verduras	3,760.00	12/Ago/2020	F-147CS
##	J GUADALUPE AGUILAR ARAMBULA	AUAJ660717LC1	Fernando Vargas No. 67	Poncitlan	45950	1.1	4062304985	Cheque	Compra de Frutas y verduras	1,844.50	12/Ago/2020	F-EE838
##	J GUADALUPE AGUILAR ARAMBULA	AUAJ660717LC1	Fernando Vargas No. 67	Poncitlan	45950	1.1	4062304985	Cheque	Compra de Frutas y verduras	1,770.50	09/Sep/2020	F-762E45
##	J GUADALUPE AGUILAR ARAMBULA	AUAJ660717LC1	Fernando Vargas No. 67	Poncitlan	45950	1.1	4062304985	Cheque	Compra de Frutas y verduras	2,512.00	09/Sep/2020	F-7F314
##	J GUADALUPE AGUILAR ARAMBULA	AUAJ660717LC1	Fernando Vargas No. 67	Poncitlan	45950	1.1	4062304985	Cheque	Compra de Frutas y verduras	3,360.00	09/Sep/2020	F-E706D
##	J GUADALUPE AGUILAR ARAMBULA	AUAJ660717LC1	Fernando Vargas No. 67	Poncitlan	45950	1.1	4062304985	Cheque	Compra de Frutas y verduras	1,306.00	09/Sep/2020	F-ED6AA
##	J GUADALUPE AGUILAR ARAMBULA	AUAJ660717LC1	Fernando Vargas No. 67	Poncitlan	45950	1.1	4062304985	Cheque	Compra de Frutas y verduras	3,052.00	17/Sep/2020	F-116AAF
##	J GUADALUPE AGUILAR ARAMBULA	AUAJ660717LC1	Fernando Vargas No. 67	Poncitlan	45950	1.1	4062304985	Cheque	Compra de Frutas y verduras	1,693.30	17/Sep/2020	F-EICE
##	J GUADALUPE AGUILAR ARAMBULA	AUAJ660717LC1	Fernando Vargas No. 67	Poncitlan	45950	1.1	4062304985	Cheque	Compra de Frutas y verduras	2,403.50	23/Sep/2020	F-534777
##	J GUADALUPE AGUILAR ARAMBULA	AUAJ660717LC1	Fernando Vargas No. 67	Poncitlan	45950	1.1	4062304985	Cheque	Compra de Frutas y verduras	1,194.50	23/Sep/2020	F-F73817
##	J GUADALUPE AGUILAR ARAMBULA	AUAJ660717LC1	Fernando Vargas No. 67	Poncitlan	45950	1.1	4062304985	Cheque	Compra de Frutas y verduras	1,309.00	30/Sep/2020	F-54868
##	J GUADALUPE AGUILAR ARAMBULA	AUAJ660717LC1	Fernando Vargas No. 67	Poncitlan	45950	1.1	4062304985	Cheque	Compra de Frutas y verduras	1,350.50	30/Sep/2020	F-59E48
##	J GUADALUPE AGUILAR ARAMBULA	AUAJ660717LC1	Fernando Vargas No. 67	Poncitlan	45950	1.1	4062304985	Cheque	Compra de Frutas y verduras	2,633.00	30/Sep/2020	F-C33D8
##	J GUADALUPE AGUILAR ARAMBULA	AUAJ660717LC1	Fernando Vargas No. 67	Poncitlan	45950	1.1	4062304985	Cheque	Compra de Frutas y verduras	2,345.00	30/Sep/2020	F-DAB552
##	J GUADALUPE AGUILAR ARAMBULA	AUAJ660717LC1	Fernando Vargas No. 67	Poncitlan	45950	1.1	4062304985	Cheque	Compra de Frutas y verduras	3,164.50	15/Oct/2020	F-B35E4
##	J GUADALUPE AGUILAR ARAMBULA	AUAJ660717LC1	Fernando Vargas No. 67	Poncitlan	45950	1.1	4062304985	Cheque	Compra de Frutas y verduras	1,672.20	16/Oct/2020	F-BAB70
##	J GUADALUPE AGUILAR ARAMBULA	AUAJ660717LC1	Fernando Vargas No. 67	Poncitlan	45950	1.1	4062304985	Cheque	Compra de Frutas y verduras	1,750.80	22/Oct/2020	F-653884
##	J GUADALUPE AGUILAR ARAMBULA	AUAJ660717LC1	Fernando Vargas No. 67	Poncitlan	45950	1.1	4062304985	Cheque	Compra de Frutas y verduras	3,344.50	22/Oct/2020	F-731351
##	J GUADALUPE AGUILAR ARAMBULA	AUAJ660717LC1	Fernando Vargas No. 67	Poncitlan	45950	1.1	4062304985	Cheque	Compra de Frutas y verduras	1,561.00	22/Oct/2020	F-AA2D70

[Handwritten signature]

[Handwritten signature]

##	J GUADALUPE AGUILAR ARAMBULA	AUAJ660717LC1	Fernando Vargas No. 67	Poncitlan	45950	1.1	4062304985	Cheque	Compra de Frutas y verduras	3,556.00	22/Oct/2020	F-BCCDDF
##	J GUADALUPE AGUILAR ARAMBULA	AUAJ660717LC1	Fernando Vargas No. 67	Poncitlan	45950	1.1	4062304985	Cheque	Compra de Frutas y verduras	1,355.00	28/Oct/2020	F-1AAF91
##	J GUADALUPE AGUILAR ARAMBULA	AUAJ660717LC1	Fernando Vargas No. 67	Poncitlan	45950	1.1	4062304985	Cheque	Compra de Frutas y verduras	2,517.00	28/Oct/2020	F-343FB
##	J GUADALUPE AGUILAR ARAMBULA	AUAJ660717LC1	Fernando Vargas No. 67	Poncitlan	45950	1.1	4062304985	Cheque	Compra de Frutas y verduras	1,593.52	28/Oct/2020	F-48ACE2
##	J GUADALUPE AGUILAR ARAMBULA	AUAJ660717LC1	Fernando Vargas No. 67	Poncitlan	45950	1.1	4062304985	Cheque	Compra de Frutas y verduras	2,925.60	28/Oct/2020	F-DBC869
##	J GUADALUPE AGUILAR ARAMBULA	AUAJ660717LC1	Fernando Vargas No. 67	Poncitlan	45950	1.1	4062304985	Cheque	Compra de Frutas y verduras	1,800.50	05/Nov/2020	0
##	J GUADALUPE AGUILAR ARAMBULA	AUAJ660717LC1	Fernando Vargas No. 67	Poncitlan	45950	1.1	4062304985	Cheque	Compra de Frutas y verduras	4,305.00	05/Nov/2020	F-3517E
##	J GUADALUPE AGUILAR ARAMBULA	AUAJ660717LC1	Fernando Vargas No. 67	Poncitlan	45950	1.1	4062304985	Cheque	Compra de Frutas y verduras	2,301.50	05/Nov/2020	F-CF7D9
##	J GUADALUPE AGUILAR ARAMBULA	AUAJ660717LC1	Fernando Vargas No. 67	Poncitlan	45950	1.1	4062304985	Cheque	Compra de Frutas y verduras	4,344.90	05/Nov/2020	F-E23A146
##	J GUADALUPE AGUILAR ARAMBULA	AUAJ660717LC1	Fernando Vargas No. 67	Poncitlan	45950	1.1	4062304985	Cheque	Compra de Frutas y verduras	818.00	12/Nov/2020	F-39C811
##	J GUADALUPE AGUILAR ARAMBULA	AUAJ660717LC1	Fernando Vargas No. 67	Poncitlan	45950	1.1	4062304985	Cheque	Compra de Frutas y verduras	3,100.70	12/Nov/2020	F-9486E
##	J GUADALUPE AGUILAR ARAMBULA	AUAJ660717LC1	Fernando Vargas No. 67	Poncitlan	45950	1.1	4062304985	Cheque	Compra de Frutas y verduras	4,952.00	12/Nov/2020	F-D84F02
##	J GUADALUPE AGUILAR ARAMBULA	AUAJ660717LC1	Fernando Vargas No. 67	Poncitlan	45950	1.1	4062304985	Cheque	Compra de Frutas y verduras	2,263.40	26/Nov/2020	F-811AF00
##	J GUADALUPE AGUILAR ARAMBULA	AUAJ660717LC1	Fernando Vargas No. 67	Poncitlan	45950	1.1	4062304985	Cheque	Compra de Frutas y verduras	4,896.70	26/Nov/2020	F-B82A3
##	J GUADALUPE AGUILAR ARAMBULA	AUAJ660717LC1	Fernando Vargas No. 67	Poncitlan	45950	1.1	4062304985	Cheque	Compra de Frutas y verduras	4,057.00	26/Nov/2020	F-BFF656
##	J GUADALUPE AGUILAR ARAMBULA	AUAJ660717LC1	Fernando Vargas No. 67	Poncitlan	45950	1.1	4062304985	Cheque	Compra de Frutas y verduras	2,718.00	26/Nov/2020	F-E57E7
##	J GUADALUPE AGUILAR ARAMBULA	AUAJ660717LC1	Fernando Vargas No. 67	Poncitlan	45950	1.1	4062304985	Cheque	Compra de Frutas y verduras	2,390.00	09/Dic/2020	F-7C4808
##	J GUADALUPE AGUILAR ARAMBULA	AUAJ660717LC1	Fernando Vargas No. 67	Poncitlan	45950	1.1	4062304985	Cheque	Compra de Frutas y verduras	4,348.00	09/Dic/2020	F-A28DA
##	J GUADALUPE AGUILAR ARAMBULA	AUAJ660717LC1	Fernando Vargas No. 67	Poncitlan	45950	1.1	4062304985	Cheque	Compra de Frutas y verduras	4,119.50	17/Dic/2020	F-85FCE
##	J GUADALUPE AGUILAR ARAMBULA	AUAJ660717LC1	Fernando Vargas No. 67	Poncitlan	45950	1.1	4062304985	Cheque	Compra de Frutas y verduras	2,130.20	17/Dic/2020	F-8A3C0
##	J GUADALUPE AGUILAR ARAMBULA	AUAJ660717LC1	Fernando Vargas No. 67	Poncitlan	45950	1.1	4062304985	Cheque	Compra de Frutas y verduras	2,736.60	17/Dic/2020	F-AFDDF
##	J GUADALUPE AGUILAR ARAMBULA	AUAJ660717LC1	Fernando Vargas No. 67	Poncitlan	45950	1.1	4062304985	Cheque	Compra de Frutas y verduras	3,772.00	17/Dic/2020	F-DAB60
##	JAIME FRANCISCO CASTILLO DIAZ	CADJ5901166R1	Conocido	Ocotlan	47850	1.1	4062304985	Efectivo	Compra de Oxímetro	620.00	26-nov-20	F-31EA68
##	JAVIER FERNANDO ESPINOZA VARGAS	ENJ730926CH3	Conocido	Ocotlan	47860	1.1	4062304985	Cheque	Servicio de Mantenimiento vehicular	1,624.00	09-ene-20	F-3COAA
##	JESSICA PACHECO CHAIREZ	PACJ820208C23	Conocido	Guadalajara	45049	1.1	4062304985	Efectivo	Consumo	160.00	20-ene-20	F-4132
##	JESUS EDUARDO LOPEZ DIAZ	LODI630729TA6	Javier Mina 365a centro	Ocotlan	47800	1.1	4062304985	Efectivo	Servicio de reparacion de Bomba	208.80	22-oct-20	F-182
##	JESUS IGHACIO RODRIGUEZ ZARAGOZA	ROZJ810810F37	Conocido	Tlaquepaque	45604	1.1	4062304985	Efectivo	Alquiler vehiculos	88.98	05-nov-20	F-351
##	JORGE ALBERTO MERCADO PADILLA	MEPJ900515745	Delgadillo Araujo No. 106	Ocotlan	47820	1.1	4062304985	Cheque	Servicio de Impresión	21,479.10	17/Dic/2020	F-18512
##	JORGE ALBERTO MERCADO PADILLA	MEPJ900515745	Delgadillo Araujo No. 106	Ocotlan	47820	1.1	4062304985	Cheque	Servicio de Impresión	11,600.00	17/Dic/2020	F-18513
##	JORGE GERARDO CHAVEZ GODINEZ	CAGJ8810136Y1	Conocido	Ocotlan	47860	1.1	4062304985	Efectivo	Compra de Vitroduro	826.00	22/Sep/2020	F-1231
##	JORGE GERARDO CHAVEZ GODINEZ	CAGJ8810136Y1	Conocido	Ocotlan	47860	1.1	4062304985	Efectivo	Compra de Vitroduro	147.00	31/Dic/2020	F-1332
##	JOSE ANGEL HERNANDEZ PLATA	JAHP880120N41	Conocido	Ocotlan	47820	1.1	4062304985	Cheque	Servicio de pantalla	2,320.00	30-oct-20	F-143
##	JOSE CARLOS NARES AMEZCUA	NAAC730507L87	Conocido	Ocotlan	47800	1.1	4062304985	Efectivo	Consumo	930.00	26-nov-20	F-630D80
##	JOSE CRUZ ASCENCION RAMIREZ MENDOZA	RAMCS10503E14	Conocido	Ocotlan	47800	1.1	4062304985	Cheque	Compra de articulo vehicular	2,600.00	15-ene-20	F-A4793
##	JOSE DE JESUS CARRILLO ROBLES	CARJ791222823	Conocido	Ocotlan	47820	1.1	4062304985	Efectivo	Compra de Agua purificada	460.00	06-may-20	F-5500
##	JOSE DE JESUS GODINEZ ANAYA	GOAJ670418PV1	Conocido	Ocotlan	47800	1.1	4062304985	Efectivo	Compra de materia prima para panadería	4,620.00	04-mar-20	F-274

52

[Handwritten signature]

[Handwritten signature]

[Handwritten signature]

[Handwritten signature]

##	JOSE DE JESUS NUÑO NAVARRO	MUNI760512N99	Conocido	Ocotlan	47889	1.1	4062304985	Efectivo	Compra de artículos vehiculares	1,537.00	20-ene-20	F-1E2730
##	JOSE DE JESUS VEGA URIBE	VEUJ630910UY4	Conocido	GuadalaJara	45560	1.1	4062304985	Efectivo	Consumo	146.01	20-feb-20	F-3761
##	JOSE ELISEO CARRILLO RUVALCABA	CARE881231LNS	Conocido	Ocotlan	47820	1.1	4062304985	Efectivo	Servicio de mantenimiento vehicular	1,160.00	01/Jun/2020	F-003FBE
##	JOSE ELISEO CARRILLO RUVALCABA	CARE881231LNS	Conocido	Ocotlan	47820	1.1	4062304985	Efectivo	Servicio de mantenimiento vehicular	1,160.00	01/Jun/2020	F-66131
##	JOSE LUIS LARA CASTELLANOS	LACL660602CFA	Madero No. 513	Ocotlan	47800	1.1	4062304985	Cheque	Compra de pintura acrilica	1,740.00	01/Jun/2020	F-3864
##	JOSE LUIS LARA CASTELLANOS	LACL660602CFA	Madero No. 513	Ocotlan	47800	1.1	4062304985	Cheque	Compra de pintura acrilica	440.00	01/Jun/2020	F-798
##	JOSE LUIS LARA CASTELLANOS	LACL660602CFA	Madero No. 513	Ocotlan	47800	1.1	4062304985	Cheque	Compra de pintura acrilica	2,147.00	11/Jun/2020	F-3883
##	JOSE LUIS LARA CASTELLANOS	LACL660602CFA	Madero No. 513	Ocotlan	47800	1.1	4062304985	Cheque	Compra de pintura acrilica	3,117.00	24/Jun/2020	F-883
##	JOSE LUIS LARA CASTELLANOS	LACL660602CFA	Madero No. 513	Ocotlan	47800	1.1	4062304985	Cheque	Compra de pintura acrilica	3,376.00	08/Jul/2020	F-920
##	JOSE LUIS LARA CASTELLANOS	LACL660602CFA	Madero No. 513	Ocotlan	47800	1.1	4062304985	Cheque	Compra de pintura acrilica	1,932.00	19/Ago/2020	F-4004
##	JOSE LUIS LARA CASTELLANOS	LACL660602CFA	Madero No. 513	Ocotlan	47800	1.1	4062304985	Cheque	Compra de pintura acrilica	3,506.00	17/Sep/2020	F-1019
##	JOSE LUIS LARA CASTELLANOS	LACL660602CFA	Madero No. 513	Ocotlan	47800	1.1	4062304985	Cheque	Compra de pintura acrilica	4,464.00	08/Oct/2020	F-A1043
##	JOSE LUIS LARA CASTELLANOS	LACL660602CFA	Madero No. 513	Ocotlan	47800	1.1	4062304985	Cheque	Compra de pintura acrilica	3,168.00	08/Oct/2020	F-A1053
##	JOSE LUIS LARA CASTELLANOS	LACL660602CFA	Madero No. 513	Ocotlan	47800	1.1	4062304985	Cheque	Compra de pintura acrilica	2,104.00	20/Oct/2020	F-1054
##	JOSE LUIS LARA CASTELLANOS	LACL660602CFA	Madero No. 513	Ocotlan	47800	1.1	4062304985	Cheque	Compra de pintura acrilica	239.00	22/Oct/2020	F-1055
##	JOSE LUIS LARA CASTELLANOS	LACL660602CFA	Madero No. 513	Ocotlan	47800	1.1	4062304985	Cheque	Compra de pintura acrilica	1,989.00	28/Oct/2020	F-1076
##	JOSE LUIS LARA CASTELLANOS	LACL660602CFA	Madero No. 513	Ocotlan	47800	1.1	4062304985	Cheque	Compra de pintura acrilica	220.00	28/Oct/2020	F-B4138
##	JOSE LUIS LARA CASTELLANOS	LACL660602CFA	Madero No. 513	Ocotlan	47800	1.1	4062304985	Cheque	Compra de pintura acrilica	147.00	26/Nov/2020	F-4218
##	JOSE LUIS LARA CASTELLANOS	LACL660602CFA	Madero No. 513	Ocotlan	47800	1.1	4062304985	Cheque	Compra de pintura acrilica	2,644.00	17/Dic/2020	F-1133
##	JOSE LUIS MACIAS MELENDRES	MAML710326RU6	Av. Lerma No. 386A	Ocotlan	47870	1.1	4062304985	Cheque	Compra de pescado	1,360.00	11/Nov/2020	F-612
##	JOSE LUIS MACIAS MELENDRES	MAML710326RU6	Av. Lerma No. 386A	Ocotlan	47870	1.1	4062304985	Cheque	Compra de pescado	800.00	11/Nov/2020	F-612
##	JOSE LUIS MACIAS MELENDRES	MAML710326RU6	Av. Lerma No. 386A	Ocotlan	47870	1.1	4062304985	Cheque	Compra de pescado	93.40	11/Nov/2020	F-613
##	JOSE LUIS MACIAS MELENDRES	MAML710326RU6	Av. Lerma No. 386A	Ocotlan	47870	1.1	4062304985	Cheque	Compra de pescado	693.00	11/Nov/2020	F-613
##	JOSE LUIS MACIAS MELENDRES	MAML710326RU6	Av. Lerma No. 386A	Ocotlan	47870	1.1	4062304985	Cheque	Compra de pescado	80.00	11/Nov/2020	F-613
##	JOSE LUIS MACIAS MELENDRES	MAML710326RU6	Av. Lerma No. 386A	Ocotlan	47870	1.1	4062304985	Cheque	Compra de pescado	560.00	11/Nov/2020	F-613
##	JOSE LUIS MACIAS MELENDRES	MAML710326RU6	Av. Lerma No. 386A	Ocotlan	47870	1.1	4062304985	Cheque	Compra de pescado	1,120.00	26/Nov/2020	F-614
##	JOSE LUIS MACIAS MELENDRES	MAML710326RU6	Av. Lerma No. 386A	Ocotlan	47870	1.1	4062304985	Cheque	Compra de pescado	560.00	26/Nov/2020	F-614
##	JOSE LUIS MACIAS MELENDRES	MAML710326RU6	Av. Lerma No. 386A	Ocotlan	47870	1.1	4062304985	Cheque	Compra de pescado	1,200.00	26/Nov/2020	F-618
##	JOSE LUIS MACIAS MELENDRES	MAML710326RU6	Av. Lerma No. 386A	Ocotlan	47870	1.1	4062304985	Cheque	Compra de pescado	640.00	26/Nov/2020	F-619
##	JOSE LUIS MACIAS MELENDRES	MAML710326RU6	Av. Lerma No. 386A	Ocotlan	47870	1.1	4062304985	Cheque	Compra de pescado	1,280.00	31/Dic/2020	F-622
##	JOSE LUIS MACIAS MELENDRES	MAML710326RU6	Av. Lerma No. 386A	Ocotlan	47870	1.1	4062304985	Cheque	Compra de pescado	400.00	31/Dic/2020	F-623
##	JOSE LUIS MACIAS MELENDRES	MAML710326RU6	Av. Lerma No. 386A	Ocotlan	47870	1.1	4062304985	Cheque	Compra de pescado	2,400.00	31/Dic/2020	F-624
##	JOSE RAUL MUÑOZ ROMO	MURR4508210D3	Conocido	Ocotlan	47800	1.1	4062304985	Efectivo	Compra de pintas	240.12	11/Mar/2020	F-C683B
##	JOSEFINA GONZALEZ MONTAÑO	GOMU550722CR0	Conocido	Ocotlan	47800	1.1	4062304985	Cheque	Servicio de renta guarderia	6,200.00	06/Ene/2020	0
##	JOSEFINA GONZALEZ MONTAÑO	GOMU550722CR0	Conocido	Ocotlan	47800	1.1	4062304985	Cheque	Servicio de renta guarderia	6,200.00	04/Feb/2020	0
##	JOSEFINA GONZALEZ MONTAÑO	GOMU550722CR0	Conocido	Ocotlan	47800	1.1	4062304985	Cheque	Servicio de renta guarderia	6,200.00	02/Mar/2020	0

## JOSEFINA GONZALEZ MONTAÑO	GOMU550722CR0	Conocido	Ocotlan	47800	1.1	4062304985	Cheque	Servicio de renta guarderia	6,200.00	30/Mar/2020	0
## JOSEFINA GONZALEZ MONTAÑO	GOMU550722CR0	Conocido	Ocotlan	47800	1.1	4062304985	Cheque	Servicio de renta guarderia	6,200.00	06/May/2020	0
## JOSEFINA GONZALEZ MONTAÑO	GOMU550722CR0	Conocido	Ocotlan	47800	1.1	4062304985	Cheque	Servicio de renta guarderia	6,200.00	01/Jun/2020	0
## JOSEFINA GONZALEZ MONTAÑO	GOMU550722CR0	Conocido	Ocotlan	47800	1.1	4062304985	Cheque	Servicio de renta guarderia	6,200.00	01/Jul/2020	0
## JOSEFINA GONZALEZ MONTAÑO	GOMU550722CR0	Conocido	Ocotlan	47800	1.1	4062304985	Cheque	Servicio de renta guarderia	6,200.00	03/Ago/2020	0
## JOSEFINA GONZALEZ MONTAÑO	GOMU550722CR0	Conocido	Ocotlan	47800	1.1	4062304985	Cheque	Servicio de renta guarderia	6,200.00	01/Sep/2020	0
## JOSEFINA GONZALEZ MONTAÑO	GOMU550722CR0	Conocido	Ocotlan	47800	1.1	4062304985	Cheque	Servicio de renta guarderia	6,200.00	01/Oct/2020	0
## JOSEFINA GONZALEZ MONTAÑO	GOMU550722CR0	Conocido	Ocotlan	47800	1.1	4062304985	Cheque	Servicio de renta guarderia	6,200.00	29/Oct/2020	0
## JOSEFINA GONZALEZ MONTAÑO	GOMU550722CR0	Conocido	Ocotlan	47800	1.1	4062304985	Cheque	Servicio de renta guarderia	6,200.00	26/Nov/2020	0
## JUAN EDUARDO MURILLO CASTELLANOS	MUCJ950914I93	Conocido	Ocotlan	47829	1.1	4062304985	Cheque	Servicio de mantenimiento de refrigerador	1,276.00	20-abr-20	F-D4A1
## JUAN FIUBERTO LEON MEZA	LEMU770923RR2	Industrias No. 423	Ocotlan	47882	1.1	4062304985	Cheque	Compra de llantas	1,700.00	15/Jul/2020	F-027293E
## JUAN FIUBERTO LEON MEZA	LEMU770923RR2	Industrias No. 423	Ocotlan	47882	1.1	4062304985	Cheque	Compra de llantas	1,700.00	15/Jul/2020	F-027570E
## JUAN FLORES VARGAS	FOVJ320603I20	Conocido	Ocotlan	47899	1.1	4062304985	Cheque	Compra de material de ubr	16,972.65	13-ene-20	F-CDE39
## JUAN LUIS VAZQUEZ JIMENEZ	VAUJ740719P60	Ramon Corona No. 688a	Ocotlan	47860	1.1	4062304985	Efectivo	Compra de articulos de ferreteria	100.00	25-jun-20	F-1352
## JUAN MANUEL CHAVEZ RAMIREZ	CARJ5312118R6	Manuel Martinez No. 73	Ocotlan	47860	1.1	4062304985	Cheque	Compra de Gasolina y Diesel	10,325.22	16/Ene/2020	F-4073
## JUAN MANUEL CHAVEZ RAMIREZ	CARJ5312118R6	Manuel Martinez No. 73	Ocotlan	47860	1.1	4062304985	Cheque	Compra de Gasolina y Diesel	6,752.40	16/Ene/2020	F-4143
## JUAN MANUEL CHAVEZ RAMIREZ	CARJ5312118R6	Manuel Martinez No. 73	Ocotlan	47860	1.1	4062304985	Cheque	Compra de Gasolina y Diesel	2,670.95	16/Ene/2020	F-4190
## JUAN MANUEL CHAVEZ RAMIREZ	CARJ5312118R6	Manuel Martinez No. 73	Ocotlan	47860	1.1	4062304985	Cheque	Compra de Gasolina y Diesel	8,189.05	16/Ene/2020	F-4213
## JUAN MANUEL CHAVEZ RAMIREZ	CARJ5312118R6	Manuel Martinez No. 73	Ocotlan	47860	1.1	4062304985	Cheque	Compra de Gasolina y Diesel	12,909.40	29/Ene/2020	F-4241
## JUAN MANUEL CHAVEZ RAMIREZ	CARJ5312118R6	Manuel Martinez No. 73	Ocotlan	47860	1.1	4062304985	Cheque	Compra de Gasolina y Diesel	7,421.03	29/Ene/2020	F-4341
## JUAN MANUEL CHAVEZ RAMIREZ	CARJ5312118R6	Manuel Martinez No. 73	Ocotlan	47860	1.1	4062304985	Cheque	Compra de Gasolina y Diesel	13,844.46	05/Feb/2020	F-4430
## JUAN MANUEL CHAVEZ RAMIREZ	CARJ5312118R6	Manuel Martinez No. 73	Ocotlan	47860	1.1	4062304985	Cheque	Compra de Gasolina y Diesel	9,010.01	20/Feb/2020	F-4455
## JUAN MANUEL CHAVEZ RAMIREZ	CARJ5312118R6	Manuel Martinez No. 73	Ocotlan	47860	1.1	4062304985	Cheque	Compra de Gasolina y Diesel	10,002.04	20/Feb/2020	F-4484
## JUAN MANUEL CHAVEZ RAMIREZ	CARJ5312118R6	Manuel Martinez No. 73	Ocotlan	47860	1.1	4062304985	Cheque	Compra de Gasolina y Diesel	12,951.17	04/Mar/2020	F-4549
## JUAN MANUEL CHAVEZ RAMIREZ	CARJ5312118R6	Manuel Martinez No. 73	Ocotlan	47860	1.1	4062304985	Cheque	Compra de Gasolina y Diesel	8,111.92	04/Mar/2020	F-4602
## JUAN MANUEL CHAVEZ RAMIREZ	CARJ5312118R6	Manuel Martinez No. 73	Ocotlan	47860	1.1	4062304985	Cheque	Compra de Gasolina y Diesel	10,150.24	12/Mar/2020	F-4705
## JUAN MANUEL CHAVEZ RAMIREZ	CARJ5312118R6	Manuel Martinez No. 73	Ocotlan	47860	1.1	4062304985	Cheque	Compra de Gasolina y Diesel	9,916.99	18/Mar/2020	F-84741
## JUAN MANUEL CHAVEZ RAMIREZ	CARJ5312118R6	Manuel Martinez No. 73	Ocotlan	47860	1.1	4062304985	Cheque	Compra de Gasolina y Diesel	6,054.49	01/Abr/2020	F-4765
## JUAN MANUEL CHAVEZ RAMIREZ	CARJ5312118R6	Manuel Martinez No. 73	Ocotlan	47860	1.1	4062304985	Cheque	Compra de Gasolina y Diesel	1,784.00	01/Abr/2020	F-4849
## JUAN MANUEL CHAVEZ RAMIREZ	CARJ5312118R6	Manuel Martinez No. 73	Ocotlan	47860	1.1	4062304985	Cheque	Compra de Gasolina y Diesel	477.02	07/May/2020	F-4948
## JUAN MANUEL CHAVEZ RAMIREZ	CARJ5312118R6	Manuel Martinez No. 73	Ocotlan	47860	1.1	4062304985	Cheque	Compra de Gasolina y Diesel	964.20	07/May/2020	F-5032
## JUAN MANUEL CHAVEZ RAMIREZ	CARJ5312118R6	Manuel Martinez No. 73	Ocotlan	47860	1.1	4062304985	Cheque	Compra de Gasolina y Diesel	556.15	07/May/2020	F-5102
## JUAN MANUEL CHAVEZ RAMIREZ	CARJ5312118R6	Manuel Martinez No. 73	Ocotlan	47860	1.1	4062304985	Cheque	Compra de Gasolina y Diesel	1,079.40	27/May/2020	F-5200
## JUAN MANUEL CHAVEZ RAMIREZ	CARJ5312118R6	Manuel Martinez No. 73	Ocotlan	47860	1.1	4062304985	Cheque	Compra de Gasolina y Diesel	772.08	08/Jul/2020	F-5567
## JUAN MANUEL CHAVEZ RAMIREZ	CARJ5312118R6	Manuel Martinez No. 73	Ocotlan	47860	1.1	4062304985	Cheque	Compra de Gasolina y Diesel	799.60	06/Ago/2020	F-5830
## JUAN MANUEL CHAVEZ RAMIREZ	CARJ5312118R6	Manuel Martinez No. 73	Ocotlan	47860	1.1	4062304985	Cheque	Compra de Gasolina y Diesel	760.13	03/Sep/2020	F-5955

3

##	JUAN ROGELIO RIVAS AMADOR	RIA720411327	Morelos No. 202	Ocotlan	47800	1.1	4062304985	Cheque	Compra de articulos de computo	11,482.84	17/Dic/2020	F-B4778
##	JUANA GALVEZ SALCEDO	GASJ631211CG1	Conocido	Ocotlan	47800	1.1	4062304985	Efectivo	Compra de caretas	835.20	01-jun-20	F-8413B5
##	JURGEN WOLBURG VAZQUEZ	WQV1580108LJ7	Reforma 1462 col. Santa Teresita	Guadalajara	44600	1.1	4062304985	Efectivo	Servicio de reparacion Palomera	1,003.40	11-mar-20	F-5640
##	KAREN LIZETH CHAVEZ SAHAGUN	CASK920708ER3	Conocido	Ocotlan	47800	1.1	4062304985	Cheque	Servicios Dentales	5,000.00	24/Ene/2020	F-A26
##	KAREN LIZETH CHAVEZ SAHAGUN	CASK920708ER3	Conocido	Ocotlan	47800	1.1	4062304985	Cheque	Servicios Dentales	5,000.00	24/Ene/2020	F-A27
##	KAREN LIZETH CHAVEZ SAHAGUN	CASK920708ER3	Conocido	Ocotlan	47800	1.1	4062304985	Cheque	Servicios Dentales	2,600.00	24/Ene/2020	F-A28
##	KARINA ALEJANDRA CUENCA WENCE	CUWK940726IK1	Conocido	Ocotlan	47820	1.1	4062304985	Cheque	Compra de mufetas Infantiles	350.00	22-sep-20	F-213C3
##	KARLA MAGALI ROMO PEREZ	ROPK790620NH7	Conocido	Ocotlan	47820	1.1	4062304985	Cheque	Compra de articulos de electricidad	3,268.50	15/Ene/2020	F-14113
##	KARLA MAGALI ROMO PEREZ	ROPK790620NH7	Conocido	Ocotlan	47820	1.1	4062304985	Cheque	Compra de articulos de electricidad	1,001.00	05/Feb/2020	F-14271
##	KARLA MAGALI ROMO PEREZ	ROPK790620NH7	Conocido	Ocotlan	47820	1.1	4062304985	Cheque	Compra de articulos de electricidad	695.00	28/Feb/2020	F-14607
##	KARLA MAGALI ROMO PEREZ	ROPK790620NH7	Conocido	Ocotlan	47820	1.1	4062304985	Cheque	Compra de articulos de electricidad	360.00	01/Abr/2020	F-14828
##	KARLA MAGALI ROMO PEREZ	ROPK790620NH7	Conocido	Ocotlan	47820	1.1	4062304985	Cheque	Compra de articulos de electricidad	1,030.00	19/May/2020	F-15022
##	KARLA MAGALI ROMO PEREZ	ROPK790620NH7	Conocido	Ocotlan	47820	1.1	4062304985	Cheque	Compra de articulos de electricidad	992.50	19/May/2020	F-15342
##	KARLA MAGALI ROMO PEREZ	ROPK790620NH7	Conocido	Ocotlan	47820	1.1	4062304985	Cheque	Compra de articulos de electricidad	2,968.72	19/May/2020	F-15586
##	KARLA MAGALI ROMO PEREZ	ROPK790620NH7	Conocido	Ocotlan	47820	1.1	4062304985	Cheque	Compra de articulos de electricidad	200.00	08/Jul/2020	F-A15799
##	KARLA MAGALI ROMO PEREZ	ROPK790620NH7	Conocido	Ocotlan	47820	1.1	4062304985	Cheque	Compra de articulos de electricidad	835.00	08/Jul/2020	F-A15998
##	KARLA MAGALI ROMO PEREZ	ROPK790620NH7	Conocido	Ocotlan	47820	1.1	4062304985	Cheque	Compra de articulos de electricidad	1,012.00	23/Jul/2020	F-A16251
##	KARLA MAGALI ROMO PEREZ	ROPK790620NH7	Conocido	Ocotlan	47820	1.1	4062304985	Cheque	Compra de articulos de electricidad	1,757.00	03/Sep/2020	F-A16383
##	KARLA MAGALI ROMO PEREZ	ROPK790620NH7	Conocido	Ocotlan	47820	1.1	4062304985	Cheque	Compra de articulos de electricidad	2,330.00	03/Sep/2020	F-A16622
##	KARLA MAGALI ROMO PEREZ	ROPK790620NH7	Conocido	Ocotlan	47820	1.1	4062304985	Cheque	Compra de articulos de electricidad	538.00	03/Sep/2020	F-A16780
##	KARLA MAGALI ROMO PEREZ	ROPK790620NH7	Conocido	Ocotlan	47820	1.1	4062304985	Cheque	Compra de articulos de electricidad	456.00	17/Sep/2020	F-16809
##	KARLA MAGALI ROMO PEREZ	ROPK790620NH7	Conocido	Ocotlan	47820	1.1	4062304985	Cheque	Compra de articulos de electricidad	1,297.00	30/Sep/2020	F-17221
##	KARLA MAGALI ROMO PEREZ	ROPK790620NH7	Conocido	Ocotlan	47820	1.1	4062304985	Cheque	Compra de articulos de electricidad	180.00	26/Nov/2020	F-17825
##	KARLA MAGALI ROMO PEREZ	ROPK790620NH7	Conocido	Ocotlan	47820	1.1	4062304985	Cheque	Compra de articulos de electricidad	193.00	15/Dic/2020	F-18692
##	KARLA MAGALI ROMO PEREZ	ROPK790620NH7	Conocido	Ocotlan	47820	1.1	4062304985	Cheque	Compra de articulos de electricidad	675.00	15/Dic/2020	F-18694
##	KARLA MAGALI ROMO PEREZ	ROPK790620NH7	Conocido	Ocotlan	47820	1.1	4062304985	Cheque	Compra de articulos de electricidad	490.00	31/Dic/2020	F-A18768
##	KARLA MAGALI ROMO PEREZ	ROPK790620NH7	Conocido	Ocotlan	47820	1.1	4062304985	Cheque	Compra de articulos de electricidad	266.00	31/Dic/2020	F-A18881
##	KENDRA PRADO JIMENEZ	PAJK980604CV4	Conocido	Guadalajara	50231	1.1	4062304985	Transferencia	Compra de kits Invernales	15,658.75	23-nov-20	F-C6DD14
##	LA PICANHA GRILL TACOS SA DE CV	PGT1904011S6	Charles Dickens 35A	Zapopan	45110	1.1	4062304985	Efectivo	Consumo	577.00	10-dic-20	F-965
##	LABORATORIOS JULIO SA DE CV	LIU821006T53	Colon 125	Guadalajara	4100	1.1	4062304985	Efectivo	Apoyo a Usuario	999.00	22-sep-20	F-21887
##	LAGUNEROS ORIENTALES SA DE CV	LOR130920Q24	Conocido	Guadalajara	45049	1.1	4062304985	Efectivo	Consumo	137.00	06/May/2020	F-BAFAF1
##	LAGUNEROS ORIENTALES SA DE CV	LOR130920Q24	Conocido	Guadalajara	45049	1.1	4062304985	Efectivo	Consumo	137.00	06/May/2020	F-1248A4
##	LAGUNEROS ORIENTALES SA DE CV	LOR130920Q24	Conocido	Guadalajara	45049	1.1	4062304985	Efectivo	Consumo	160.00	06/May/2020	F-F4E6E
##	LAS NUEVAS DELICIAS GASTRONOMICAS S DE RL DE CV	NDG071019UH4	Conocido	Ciudad de Mexico	6600	1.1	4062304985	Efectivo	Consumo	944.00	23-Jul-20	F-73443
##	LECHE 19 DIECINUEVE HERMANOS, SA DE CV	LDD990210TE4	Conocido	Ocotlan	47860	1.1	4062304985	Cheque	Compra de despensas	20,998.77	12-nov-20	F-13766
##	LEONARDO AGUILAR MORALES	AUML640404U98	Conocido	Guadalajara	45116	1.1	4062304985	Efectivo	Consumo	364.01	11-mar-20	F-2467

#	LESLY ELIZABETH LOPEZ MAGDALENO	LOML89030239A	Alvaro Ocbregon 285	Guadalajara	44360	1.1	4062304985	Cheque	Compra de Kits de maquillaje	36,000.04	24-nov-20	F-F59
#	LIBRERIA DE PORRUA HERMANOS Y COMPAÑIA SA DE CV	LPHS10514IQ7	Carretera Guadalajara-Morelia Km. 12.5 Local 73 Col. Tlalomulco de	Guadalajara	45640	1.1	4062304985	Efectivo	Compra de libros	627.01	20-ene-20	F-2088
#	LORENA AGUIRRE ZARAGOZA	AUZL730831Q69	Conocido	Ocotlan	47780	1.1	4062683305	Cheque	Compra de Carnes rojas	2,867.20	14/Oct/2020	F-253789
#	LORENA AGUIRRE ZARAGOZA	AUZL730831Q70	Conocido	Ocotlan	47780	1.1	4062683305	Cheque	Compra de Carnes rojas	1,356.80	14/Oct/2020	F-3E9801
#	LORENA AGUIRRE ZARAGOZA	AUZL730831Q71	Conocido	Ocotlan	47780	1.1	4062683305	Cheque	Compra de Carnes rojas	2,790.40	14/Oct/2020	F-7F7E92
#	LORENA AGUIRRE ZARAGOZA	AUZL730831Q72	Conocido	Ocotlan	47780	1.1	4062683305	Cheque	Compra de Carnes rojas	2,022.40	15/Oct/2020	F-1A878
#	LORENA AGUIRRE ZARAGOZA	AUZL730831Q73	Conocido	Ocotlan	47780	1.1	4062683305	Cheque	Compra de Carnes rojas	2,380.41	15/Oct/2020	F-2AA9148
#	LORENA AGUIRRE ZARAGOZA	AUZL730831Q74	Conocido	Ocotlan	47780	1.1	4062683305	Cheque	Compra de Carnes rojas	2,022.40	15/Oct/2020	F-498D49
#	LORENA AGUIRRE ZARAGOZA	AUZL730831Q75	Conocido	Ocotlan	47780	1.1	4062683305	Cheque	Compra de Carnes rojas	1,432.32	15/Oct/2020	F-E3C09
#	LORENA AGUIRRE ZARAGOZA	AUZL730831Q76	Conocido	Ocotlan	47780	1.1	4062683305	Cheque	Compra de Carnes rojas	6,336.00	16/Oct/2020	F-35363B
#	LORENA AGUIRRE ZARAGOZA	AUZL730831Q77	Conocido	Ocotlan	47780	1.1	4062683305	Cheque	Compra de Carnes rojas	5,056.00	16/Oct/2020	F-4260871
#	LORENA AGUIRRE ZARAGOZA	AUZL730831Q78	Conocido	Ocotlan	47780	1.1	4062683305	Cheque	Compra de Carnes rojas	6,336.00	16/Oct/2020	F-4ADD13A
#	LORENA AGUIRRE ZARAGOZA	AUZL730831Q79	Conocido	Ocotlan	47780	1.1	4062683305	Cheque	Compra de Carnes rojas	6,336.00	16/Oct/2020	F-89F172B
#	LORENA AGUIRRE ZARAGOZA	AUZL730831Q80	Conocido	Ocotlan	47780	1.1	4062683305	Cheque	Compra de Carnes rojas	1,380.00	27/Oct/2020	F-413E706
#	LORENA AGUIRRE ZARAGOZA	AUZL730831Q81	Conocido	Ocotlan	47780	1.1	4062683305	Cheque	Compra de Carnes rojas	2,151.68	27/Oct/2020	F-5260666
#	LORENA AGUIRRE ZARAGOZA	AUZL730831Q82	Conocido	Ocotlan	47780	1.1	4062683305	Cheque	Compra de Carnes rojas	2,790.40	27/Oct/2020	F-9EA8C83
#	LORENA AGUIRRE ZARAGOZA	AUZL730831Q83	Conocido	Ocotlan	47780	1.1	4062683305	Cheque	Compra de Carnes rojas	1,267.20	27/Oct/2020	F-8A0D73C
#	LORENA AGUIRRE ZARAGOZA	AUZL730831Q84	Conocido	Ocotlan	47780	1.1	4062683305	Cheque	Compra de Carnes rojas	1,267.20	27/Oct/2020	F-8BED5
#	LORENA AGUIRRE ZARAGOZA	AUZL730831Q85	Conocido	Ocotlan	47780	1.1	4062683305	Cheque	Compra de Carnes rojas	2,150.40	27/Oct/2020	F-D3A276E
#	LORENA AGUIRRE ZARAGOZA	AUZL730831Q86	Conocido	Ocotlan	47780	1.1	4062683305	Cheque	Compra de Carnes rojas	772.80	27/Oct/2020	F-F11F0C85
#	LORENA AGUIRRE ZARAGOZA	AUZL730831Q87	Conocido	Ocotlan	47780	1.1	4062683305	Cheque	Compra de Carnes rojas	5,081.60	30/Oct/2020	F-29388723
#	LORENA AGUIRRE ZARAGOZA	AUZL730831Q88	Conocido	Ocotlan	47780	1.1	4062683305	Cheque	Compra de Carnes rojas	2,790.40	30/Oct/2020	F-9A048E5F
#	LORENA AGUIRRE ZARAGOZA	AUZL730831Q89	Conocido	Ocotlan	47780	1.1	4062683305	Cheque	Compra de Carnes rojas	1,280.00	30/Oct/2020	F-D27685
#	LORENA AGUIRRE ZARAGOZA	AUZL730831Q90	Conocido	Ocotlan	47780	1.1	4062683305	Cheque	Compra de Carnes rojas	5,120.00	05/Nov/2020	F-1728AAD
#	LORENA AGUIRRE ZARAGOZA	AUZL730831Q91	Conocido	Ocotlan	47780	1.1	4062683305	Cheque	Compra de Carnes rojas	8,320.00	05/Nov/2020	F-5E383
#	LORENA AGUIRRE ZARAGOZA	AUZL730831Q92	Conocido	Ocotlan	47780	1.1	4062683305	Cheque	Compra de Carnes rojas	1,920.00	05/Nov/2020	F-7D9F53
#	LORENA AGUIRRE ZARAGOZA	AUZL730831Q93	Conocido	Ocotlan	47780	1.1	4062683305	Cheque	Compra de Carnes rojas	5,081.60	05/Nov/2020	F-A6AD7A
#	LOS MILAGROS DE DALILA S DE RL DE CV	MDA170814514	Conocido	Guadalajara	45850	1.1	4062304985	Efectivo	Consumo	383.50	22/Sep/2020	F-17699
#	LOS MILAGROS DE DALILA S DE RL DE CV	MDA170814514	Conocido	Guadalajara	45850	1.1	4062304985	Efectivo	Consumo	349.50	31/Dic/2020	F-21201
#	LOURDES LORENA SANCHEZ IBARRA	SAIL710601T3A	Morelos No. 676	Ocotlan	47820	1.1	4062304985	Cheque	Servicio de recarga de Toner	464.00	22/Ene/2020	F-1293
#	LOURDES LORENA SANCHEZ IBARRA	SAIL710601T3A	Morelos No. 677	Ocotlan	47820	1.1	4062304985	Cheque	Servicio de recarga de Toner	522.00	26/Mar/2020	F-1337
#	LOURDES LORENA SANCHEZ IBARRA	SAIL710601T3A	Morelos No. 678	Ocotlan	47820	1.1	4062304985	Cheque	Servicio de recarga de Toner	1,194.80	20/Abr/2020	F-1328
#	LOURDES LORENA SANCHEZ IBARRA	SAIL710601T3A	Morelos No. 679	Ocotlan	47820	1.1	4062304985	Cheque	Servicio de recarga de Toner	1,276.00	22/Abr/2020	F-1349
#	LOURDES LORENA SANCHEZ IBARRA	SAIL710601T3A	Morelos No. 680	Ocotlan	47820	1.1	4062304985	Cheque	Servicio de recarga de Toner	522.00	07/May/2020	F-1365
#	LOURDES LORENA SANCHEZ IBARRA	SAIL710601T3A	Morelos No. 681	Ocotlan	47820	1.1	4062304985	Cheque	Servicio de recarga de Toner	638.00	24/Jun/2020	F-1389
#	LOURDES LORENA SANCHEZ IBARRA	SAIL710601T3A	Morelos No. 682	Ocotlan	47820	1.1	4062304985	Cheque	Servicio de recarga de Toner	1,276.00	23/Jul/2020	F-1406

##	LOURDES LORENA SANCHEZ IBARRA	SAH1710601T3A	Morelos No. 683	Ocotlan	47820	1.1	4062304985	Cheque	Servido de recarga de Toner	696.00	23/Sep/2020	F-1431
##	LOURDES LORENA SANCHEZ IBARRA	SAH1710601T3A	Morelos No. 684	Ocotlan	47820	1.1	4062304985	Cheque	Servido de recarga de Toner	522.00	30/Oct/2020	F-1426
##	LOURDES LORENA SANCHEZ IBARRA	SAH1710601T3A	Morelos No. 685	Ocotlan	47820	1.1	4062304985	Cheque	Servido de recarga de Toner	754.00	02/Dic/2020	F-1473
##	LUIS ALBERTO ZUÑIGA MEDINA	ZUM192121OCV5	Conocido	Ocotlan	47860	1.1	4062304985	Transferencia	Compra de materiales para construccion	19,500.12	20-oct-20	F-192
##	LUIS MIGUEL LOPEZ EVANGELISTAS	LOEL830716515	Lopez Mateos 195	Ocotlan	47860	1.1	4062304985	Efectivo	Compra de refacciones varias	593.00	11-mar-20	F-2279
##	LUIS ROBERTO MORALES MEDINA	MOM1920418NK4	Conocido	Ocotlan	47882	1.1	4062304985	Efectivo	Servido de mantenimiento vehicular	3,149.99	22/Ene/2020	F-B3A2B
##	LUIS ROBERTO MORALES MEDINA	MOM1920418NK5	Conocido	Ocotlan	47882	1.1	4062304985	Efectivo	Servido de mantenimiento vehicular	799.99	24/Jun/2020	F-07FCC
##	LUIS ROBERTO MORALES MEDINA	MOM1920418NK5	Conocido	Ocotlan	47882	1.1	4062304985	Efectivo	Servido de mantenimiento vehicular	1,399.98	24/Jun/2020	F-F3C2B
##	MA DE LOURDES ORTIZ ROMO	OIRL680218IH6	Conocido	Ocotlan	47859	1.1	4062304985	Cheque	Compra de amortiguadores	1,345.60	31-dic-20	F-F3C2B
##	MA DEL CARMEN CONTRERAS HERNANDEZ	COHCS10306726	Conocido	Ocotlan	47820	1.1	4062304985	Efectivo	Servido de mantenimiento ubr	329.44	13-ene-20	F-84E53
##	MA DEL CARMEN ORTEGA GODINEZ	OEGC770113EP9	Conocido	Ocotlan	47829	1.1	4062304985	Transferencia	Pago de Honorarios	36,000.00	09-oct-20	F-977748
##	MA DEL REFUGIO ARIAS SAAVEDRA	AISM66070452	conocido	Ocotlan	47880	1.1	4062304985	Cheque	Compra de articulos de ferreteria	8,508.99	22-oct-20	F-B2508
##	MA. YSABEL SALAZAR VELARDE	SAVY510824714	Morelos 349 col. Centro	Ocotlan	47800	1.1	4062304985	Cheque	Compra de material electrico	8,383.76	08-oct-20	F-17831
##	MARCELA AGUILA SAHAGUN	AUSM730331TL1	Leandro Valle No. 939	Mascota	47860	1.1	4062304985	Cheque	Compra de articulos de ferreteria	363.98	11/Feb/2020	F-5FES
##	MARCELA AGUILA SAHAGUN	AUSM730331TL2	Leandro Valle No. 940	Mascota	47860	1.1	4062304985	Cheque	Compra de articulos de ferreteria	305.03	11/Feb/2020	F-76882
##	MARCELA AGUILA SAHAGUN	AUSM730331TL3	Leandro Valle No. 941	Mascota	47860	1.1	4062304985	Cheque	Compra de articulos de ferreteria	321.06	20/Feb/2020	F-6A7ED6
##	MARCELA AGUILA SAHAGUN	AUSM730331TL4	Leandro Valle No. 942	Mascota	47860	1.1	4062304985	Cheque	Compra de articulos de ferreteria	837.48	19/May/2020	F-76C23
##	MARCELA AGUILA SAHAGUN	AUSM730331TL5	Leandro Valle No. 943	Mascota	47860	1.1	4062304985	Cheque	Compra de articulos de ferreteria	748.95	01/Jun/2020	F-7080C4
##	MARCELA AGUILA SAHAGUN	AUSM730331TL6	Leandro Valle No. 944	Mascota	47860	1.1	4062304985	Cheque	Compra de articulos de ferreteria	404.04	25/Jun/2020	F-73E0B
##	MARCELA AGUILA SAHAGUN	AUSM730331TL7	Leandro Valle No. 945	Mascota	47860	1.1	4062304985	Cheque	Compra de articulos de ferreteria	639.04	31/Ago/2020	F-877F6
##	MARCELA AGUILA SAHAGUN	AUSM730331TL8	Leandro Valle No. 946	Mascota	47860	1.1	4062304985	Cheque	Compra de articulos de ferreteria	492.97	22/Sep/2020	F-15231
##	MARCELA AGUILA SAHAGUN	AUSM730331TL9	Leandro Valle No. 947	Mascota	47860	1.1	4062304985	Cheque	Compra de articulos de ferreteria	326.04	22/Sep/2020	F-A6939
##	MARCELA AGUILA SAHAGUN	AUSM730331TL10	Leandro Valle No. 948	Mascota	47860	1.1	4062304985	Cheque	Compra de articulos de ferreteria	326.99	22/Sep/2020	F-E00038
##	MARCELA AGUILA SAHAGUN	AUSM730331TL11	Leandro Valle No. 949	Mascota	47860	1.1	4062304985	Cheque	Compra de articulos de ferreteria	512.06	09/Oct/2020	F-EF20D
##	MARCELA AGUILA SAHAGUN	AUSM730331TL12	Leandro Valle No. 950	Mascota	47860	1.1	4062304985	Cheque	Compra de articulos de ferreteria	378.93	26/Nov/2020	F-9ABD94
##	MARCELA AGUILA SAHAGUN	AUSM730331TL13	Leandro Valle No. 951	Mascota	47860	1.1	4062304985	Cheque	Compra de articulos de ferreteria	381.79	26/Nov/2020	F-CEB18B
##	MARCELA AGUILA SAHAGUN	AUSM730331TL14	Leandro Valle No. 952	Mascota	47860	1.1	4062304985	Cheque	Compra de articulos de ferreteria	239.99	31/Dic/2020	F-48E76
##	MARCELA AGUILA SAHAGUN	AUSM730331TL15	Leandro Valle No. 953	Mascota	47860	1.1	4062304985	Cheque	Compra de articulos de ferreteria	537.48	31/Dic/2020	F-C483857
##	MARCELA AGUILA SAHAGUN	AUSM730331TL16	Leandro Valle No. 954	Mascota	47860	1.1	4062304985	Cheque	Compra de articulos de ferreteria	536.03	31/Dic/2020	F-0D24D1
##	MARIA DEL ROSARIO ROJAS GARCIA	ROGR681220M76	Conocido	Guadalajara	44750	1.1	4062304985	Efectivo	Alquiler vehiculos	79.83	05-nov-20	F-64
##	MARIA ESTHER CARRANZA BECERRA	CABE660207RJ2	Hidalgo 45A col. Centro	Ocotlan	47800	1.1	4062304985	Cheque	Compra de desechables	1,020.00	06-may-20	F-C19905
##	MARIA IDELIA BORREGO SANCHEZ	BOSI261204TN9	Ramón Corona No. 344	Ocotlan	47800	1.1	4062304985	Cheque	Compra de articulos de papeleria	120.19	29/Ene/2020	F-9680
##	MARIA IDELIA BORREGO SANCHEZ	BOSI261204TN10	Ramón Corona No. 345	Ocotlan	47800	1.1	4062304985	Cheque	Compra de articulos de papeleria	133.69	29/Ene/2020	F-9681
##	MARIA IDELIA BORREGO SANCHEZ	BOSI261204TN11	Ramón Corona No. 346	Ocotlan	47800	1.1	4062304985	Cheque	Compra de articulos de papeleria	160.69	29/Ene/2020	F-9682
##	MARIA IDELIA BORREGO SANCHEZ	BOSI261204TN12	Ramón Corona No. 347	Ocotlan	47800	1.1	4062304985	Cheque	Compra de articulos de papeleria	120.75	29/Ene/2020	F-9683
##	MARIA IDELIA BORREGO SANCHEZ	BOSI261204TN13	Ramón Corona No. 348	Ocotlan	47800	1.1	4062304985	Cheque	Compra de articulos de papeleria	140.44	29/Ene/2020	F-9684

## MARIA IDELIA BORREGO SANCHEZ	BOSI261204TN14	Ramón Corona No. 349	Ocotlan	47800	1.1	4062304985	Cheque	Compra de articulos de papeleria	51.02	29/Ene/2020	F-9685
## MARIA IDELIA BORREGO SANCHEZ	BOSI261204TN15	Ramón Corona No. 350	Ocotlan	47800	1.1	4062304985	Cheque	Compra de articulos de papeleria	132.39	29/Ene/2020	F-9685
## MARIA IDELIA BORREGO SANCHEZ	BOSI261204TN16	Ramón Corona No. 351	Ocotlan	47800	1.1	4062304985	Cheque	Compra de articulos de papeleria	94.52	29/Ene/2020	F-9687
## MARIA IDELIA BORREGO SANCHEZ	BOSI261204TN17	Ramón Corona No. 352	Ocotlan	47800	1.1	4062304985	Cheque	Compra de articulos de papeleria	189.76	29/Ene/2020	F-9689
## MARIA IDELIA BORREGO SANCHEZ	BOSI261204TN19	Ramón Corona No. 354	Ocotlan	47800	1.1	4062304985	Cheque	Compra de articulos de papeleria	525.01	29/Ene/2020	F-9691
## MARIA IDELIA BORREGO SANCHEZ	BOSI261204TN20	Ramón Corona No. 355	Ocotlan	47800	1.1	4062304985	Cheque	Compra de articulos de papeleria	666.72	29/Ene/2020	F-9692
## MARIA IDELIA BORREGO SANCHEZ	BOSI261204TN22	Ramón Corona No. 357	Ocotlan	47800	1.1	4062304985	Cheque	Compra de articulos de papeleria	134.00	29/Ene/2020	F-9694
## MARIA IDELIA BORREGO SANCHEZ	BOSI261204TN24	Ramón Corona No. 359	Ocotlan	47800	1.1	4062304985	Cheque	Compra de articulos de papeleria	140.42	29/Ene/2020	F-9695
## MARIA IDELIA BORREGO SANCHEZ	BOSI261204TN26	Ramón Corona No. 361	Ocotlan	47800	1.1	4062304985	Cheque	Compra de articulos de papeleria	140.45	29/Ene/2020	F-9697
## MARIA IDELIA BORREGO SANCHEZ	BOSI261204TN27	Ramón Corona No. 362	Ocotlan	47800	1.1	4062304985	Cheque	Compra de articulos de papeleria	313.70	29/Ene/2020	F-9698
## MARIA IDELIA BORREGO SANCHEZ	BOSI261204TN29	Ramón Corona No. 364	Ocotlan	47800	1.1	4062304985	Cheque	Compra de articulos de papeleria	373.69	29/Ene/2020	F-9699
## MARIA IDELIA BORREGO SANCHEZ	BOSI261204TN31	Ramón Corona No. 366	Ocotlan	47800	1.1	4062304985	Cheque	Compra de articulos de papeleria	195.20	29/Ene/2020	F-9700
## MARIA IDELIA BORREGO SANCHEZ	BOSI261204TN32	Ramón Corona No. 367	Ocotlan	47800	1.1	4062304985	Cheque	Compra de articulos de papeleria	594.82	29/Ene/2020	F-9701
## MARIA IDELIA BORREGO SANCHEZ	BOSI261204TN34	Ramón Corona No. 369	Ocotlan	47800	1.1	4062304985	Cheque	Compra de articulos de papeleria	173.44	29/Ene/2020	F-9702
## MARIA IDELIA BORREGO SANCHEZ	BOSI261204TN36	Ramón Corona No. 371	Ocotlan	47800	1.1	4062304985	Cheque	Compra de articulos de papeleria	296.47	29/Ene/2020	F-9703
## MARIA IDELIA BORREGO SANCHEZ	BOSI261204TN38	Ramón Corona No. 373	Ocotlan	47800	1.1	4062304985	Cheque	Compra de articulos de papeleria	120.19	29/Ene/2020	F-9704
## MARIA IDELIA BORREGO SANCHEZ	BOSI261204TN40	Ramón Corona No. 375	Ocotlan	47800	1.1	4062304985	Cheque	Compra de articulos de papeleria	305.81	29/Ene/2020	F-9705
## MARIA IDELIA BORREGO SANCHEZ	BOSI261204TN42	Ramón Corona No. 377	Ocotlan	47800	1.1	4062304985	Cheque	Compra de articulos de papeleria	3,481.67	29/Ene/2020	F-9706
## MARIA IDELIA BORREGO SANCHEZ	BOSI261204TN44	Ramón Corona No. 379	Ocotlan	47800	1.1	4062304985	Cheque	Compra de articulos de papeleria	684.21	29/Ene/2020	F-9707
## MARIA IDELIA BORREGO SANCHEZ	BOSI261204TN46	Ramón Corona No. 381	Ocotlan	47800	1.1	4062304985	Cheque	Compra de articulos de papeleria	508.60	29/Ene/2020	F-9708
## MARIA IDELIA BORREGO SANCHEZ	BOSI261204TN48	Ramón Corona No. 383	Ocotlan	47800	1.1	4062304985	Cheque	Compra de articulos de papeleria	19.51	29/Ene/2020	F-9709
## MARIA IDELIA BORREGO SANCHEZ	BOSI261204TN50	Ramón Corona No. 385	Ocotlan	47800	1.1	4062304985	Cheque	Compra de articulos de papeleria	40.51	29/Ene/2020	F-9710
## MARIA IDELIA BORREGO SANCHEZ	BOSI261204TN52	Ramón Corona No. 387	Ocotlan	47800	1.1	4062304985	Cheque	Compra de articulos de papeleria	52.46	29/Ene/2020	F-9711
## MARIA IDELIA BORREGO SANCHEZ	BOSI261204TN54	Ramón Corona No. 389	Ocotlan	47800	1.1	4062304985	Cheque	Compra de articulos de papeleria	187.50	29/Ene/2020	F-9714
## MARIA IDELIA BORREGO SANCHEZ	BOSI261204TN56	Ramón Corona No. 391	Ocotlan	47800	1.1	4062304985	Cheque	Compra de articulos de papeleria	125.99	29/Ene/2020	F-9715
## MARIA IDELIA BORREGO SANCHEZ	BOSI261204TN58	Ramón Corona No. 393	Ocotlan	47800	1.1	4062304985	Cheque	Compra de articulos de papeleria	67.49	29/Ene/2020	F-9716
## MARIA IDELIA BORREGO SANCHEZ	BOSI261204TN60	Ramón Corona No. 395	Ocotlan	47800	1.1	4062304985	Cheque	Compra de articulos de papeleria	173.50	12/Feb/2020	F-10171
## MARIA IDELIA BORREGO SANCHEZ	BOSI261204TN61	Ramón Corona No. 396	Ocotlan	47800	1.1	4062304985	Cheque	Compra de articulos de papeleria	146.44	12/Feb/2020	F-10172
## MARIA IDELIA BORREGO SANCHEZ	BOSI261204TN62	Ramón Corona No. 397	Ocotlan	47800	1.1	4062304985	Cheque	Compra de articulos de papeleria	204.00	12/Feb/2020	F-10173
## MARIA IDELIA BORREGO SANCHEZ	BOSI261204TN63	Ramón Corona No. 398	Ocotlan	47800	1.1	4062304985	Cheque	Compra de articulos de papeleria	249.75	12/Feb/2020	F-10174
## MARIA IDELIA BORREGO SANCHEZ	BOSI261204TN64	Ramón Corona No. 399	Ocotlan	47800	1.1	4062304985	Cheque	Compra de articulos de papeleria	146.44	12/Feb/2020	F-10175
## MARIA IDELIA BORREGO SANCHEZ	BOSI261204TN65	Ramón Corona No. 400	Ocotlan	47800	1.1	4062304985	Cheque	Compra de articulos de papeleria	294.77	12/Feb/2020	F-10176
## MARIA IDELIA BORREGO SANCHEZ	BOSI261204TN66	Ramón Corona No. 401	Ocotlan	47800	1.1	4062304985	Cheque	Compra de articulos de papeleria	651.94	12/Feb/2020	F-10177
## MARIA IDELIA BORREGO SANCHEZ	BOSI261204TN67	Ramón Corona No. 402	Ocotlan	47800	1.1	4062304985	Cheque	Compra de articulos de papeleria	442.70	12/Feb/2020	F-10178
## MARIA IDELIA BORREGO SANCHEZ	BOSI261204TN68	Ramón Corona No. 403	Ocotlan	47800	1.1	4062304985	Cheque	Compra de articulos de papeleria	485.25	12/Feb/2020	F-10179
## MARIA IDELIA BORREGO SANCHEZ	BOSI261204TN69	Ramón Corona No. 404	Ocotlan	47800	1.1	4062304985	Cheque	Compra de articulos de papeleria	119.97	12/Feb/2020	F-10180

Informativa de proveedores
 DELINA ERNA RA

## MARIA IDELIA BORREGO SANCHEZ	BOSI261204TN70	Ramón Corona No. 405	Ocotlan	47800	1.1	4062304985	Cheque	Compra de artículos de papelería	143.85	12/Feb/2020	F-10181
## MARIA IDELIA BORREGO SANCHEZ	BOSI261204TN71	Ramón Corona No. 406	Ocotlan	47800	1.1	4062304985	Cheque	Compra de artículos de papelería	26.25	12/Feb/2020	F-10182
## MARIA IDELIA BORREGO SANCHEZ	BOSI261204TN72	Ramón Corona No. 407	Ocotlan	47800	1.1	4062304985	Cheque	Compra de artículos de papelería	575.59	12/Feb/2020	F-10183
## MARIA IDELIA BORREGO SANCHEZ	BOSI261204TN73	Ramón Corona No. 408	Ocotlan	47800	1.1	4062304985	Cheque	Compra de artículos de papelería	35.63	12/Feb/2020	F-10184
## MARIA IDELIA BORREGO SANCHEZ	BOSI261204TN74	Ramón Corona No. 409	Ocotlan	47800	1.1	4062304985	Cheque	Compra de artículos de papelería	215.99	12/Feb/2020	F-10185
## MARIA IDELIA BORREGO SANCHEZ	BOSI261204TN75	Ramón Corona No. 410	Ocotlan	47800	1.1	4062304985	Cheque	Compra de artículos de papelería	188.39	12/Feb/2020	F-10201
## MARIA IDELIA BORREGO SANCHEZ	BOSI261204TN76	Ramón Corona No. 411	Ocotlan	47800	1.1	4062304985	Cheque	Compra de artículos de papelería	297.03	12/Mar/2020	F-10578
## MARIA IDELIA BORREGO SANCHEZ	BOSI261204TN77	Ramón Corona No. 412	Ocotlan	47800	1.1	4062304985	Cheque	Compra de artículos de papelería	126.00	12/Mar/2020	F-10579
## MARIA IDELIA BORREGO SANCHEZ	BOSI261204TN78	Ramón Corona No. 413	Ocotlan	47800	1.1	4062304985	Cheque	Compra de artículos de papelería	126.18	12/Mar/2020	F-10580
## MARIA IDELIA BORREGO SANCHEZ	BOSI261204TN79	Ramón Corona No. 414	Ocotlan	47800	1.1	4062304985	Cheque	Compra de artículos de papelería	53.26	12/Mar/2020	F-10581
## MARIA IDELIA BORREGO SANCHEZ	BOSI261204TN80	Ramón Corona No. 415	Ocotlan	47800	1.1	4062304985	Cheque	Compra de artículos de papelería	210.02	12/Mar/2020	F-10582
## MARIA IDELIA BORREGO SANCHEZ	BOSI261204TN81	Ramón Corona No. 416	Ocotlan	47800	1.1	4062304985	Cheque	Compra de artículos de papelería	493.47	12/Mar/2020	F-10583
## MARIA IDELIA BORREGO SANCHEZ	BOSI261204TN82	Ramón Corona No. 417	Ocotlan	47800	1.1	4062304985	Cheque	Compra de artículos de papelería	471.75	12/Mar/2020	F-10584
## MARIA IDELIA BORREGO SANCHEZ	BOSI261204TN83	Ramón Corona No. 418	Ocotlan	47800	1.1	4062304985	Cheque	Compra de artículos de papelería	65.27	12/Mar/2020	F-10585
## MARIA IDELIA BORREGO SANCHEZ	BOSI261204TN84	Ramón Corona No. 419	Ocotlan	47800	1.1	4062304985	Cheque	Compra de artículos de papelería	320.28	12/Mar/2020	F-10586
## MARIA IDELIA BORREGO SANCHEZ	BOSI261204TN85	Ramón Corona No. 420	Ocotlan	47800	1.1	4062304985	Cheque	Compra de artículos de papelería	312.84	12/Mar/2020	F-10587
## MARIA IDELIA BORREGO SANCHEZ	BOSI261204TN86	Ramón Corona No. 421	Ocotlan	47800	1.1	4062304985	Cheque	Compra de artículos de papelería	241.49	12/Mar/2020	F-10588
## MARIA IDELIA BORREGO SANCHEZ	BOSI261204TN87	Ramón Corona No. 422	Ocotlan	47800	1.1	4062304985	Cheque	Compra de artículos de papelería	238.50	12/Mar/2020	F-10589
## MARIA IDELIA BORREGO SANCHEZ	BOSI261204TN88	Ramón Corona No. 423	Ocotlan	47800	1.1	4062304985	Cheque	Compra de artículos de papelería	205.11	12/Mar/2020	F-10590
## MARIA IDELIA BORREGO SANCHEZ	BOSI261204TN89	Ramón Corona No. 424	Ocotlan	47800	1.1	4062304985	Cheque	Compra de artículos de papelería	195.77	12/Mar/2020	F-10591
## MARIA IDELIA BORREGO SANCHEZ	BOSI261204TN90	Ramón Corona No. 425	Ocotlan	47800	1.1	4062304985	Cheque	Compra de artículos de papelería	587.99	12/Mar/2020	F-10592
## MARIA IDELIA BORREGO SANCHEZ	BOSI261204TN91	Ramón Corona No. 426	Ocotlan	47800	1.1	4062304985	Cheque	Compra de artículos de papelería	2,561.90	12/Mar/2020	F-10593
## MARIA IDELIA BORREGO SANCHEZ	BOSI261204TN92	Ramón Corona No. 427	Ocotlan	47800	1.1	4062304985	Cheque	Compra de artículos de papelería	152.00	12/Mar/2020	F-10594
## MARIA IDELIA BORREGO SANCHEZ	BOSI261204TN93	Ramón Corona No. 428	Ocotlan	47800	1.1	4062304985	Cheque	Compra de artículos de papelería	187.50	12/Mar/2020	F-10595
## MARIA IDELIA BORREGO SANCHEZ	BOSI261204TN94	Ramón Corona No. 429	Ocotlan	47800	1.1	4062304985	Cheque	Compra de artículos de papelería	524.24	12/Mar/2020	F-10596
## MARIA IDELIA BORREGO SANCHEZ	BOSI261204TN95	Ramón Corona No. 430	Ocotlan	47800	1.1	4062304985	Cheque	Compra de artículos de papelería	367.00	12/Mar/2020	F-10597
## MARIA IDELIA BORREGO SANCHEZ	BOSI261204TN96	Ramón Corona No. 431	Ocotlan	47800	1.1	4062304985	Cheque	Compra de artículos de papelería	258.20	04/Jun/2020	F-10922
## MARIA IDELIA BORREGO SANCHEZ	BOSI261204TN97	Ramón Corona No. 432	Ocotlan	47800	1.1	4062304985	Cheque	Compra de artículos de papelería	186.03	04/Jun/2020	F-10923
## MARIA IDELIA BORREGO SANCHEZ	BOSI261204TN98	Ramón Corona No. 433	Ocotlan	47800	1.1	4062304985	Cheque	Compra de artículos de papelería	54.01	04/Jun/2020	F-10924
## MARIA IDELIA BORREGO SANCHEZ	BOSI261204TN99	Ramón Corona No. 434	Ocotlan	47800	1.1	4062304985	Cheque	Compra de artículos de papelería	117.75	04/Jun/2020	F-10925
## MARIA IDELIA BORREGO SANCHEZ	BOSI261204TN100	Ramón Corona No. 435	Ocotlan	47800	1.1	4062304985	Cheque	Compra de artículos de papelería	49.75	04/Jun/2020	F-10926
## MARIA IDELIA BORREGO SANCHEZ	BOSI261204TN101	Ramón Corona No. 436	Ocotlan	47800	1.1	4062304985	Cheque	Compra de artículos de papelería	1,529.23	04/Jun/2020	F-10951
## MARIA IDELIA BORREGO SANCHEZ	BOSI261204TN102	Ramón Corona No. 437	Ocotlan	47800	1.1	4062304985	Cheque	Compra de artículos de papelería	97.49	04/Jun/2020	F-10952
## MARIA IDELIA BORREGO SANCHEZ	BOSI261204TN103	Ramón Corona No. 438	Ocotlan	47800	1.1	4062304985	Cheque	Compra de artículos de papelería	193.51	04/Jun/2020	F-10953
## MARIA IDELIA BORREGO SANCHEZ	BOSI261204TN104	Ramón Corona No. 439	Ocotlan	47800	1.1	4062304985	Cheque	Compra de artículos de papelería	150.00	04/Jun/2020	F-10954
## MARIA IDELIA BORREGO SANCHEZ	BOSI261204TN105	Ramón Corona No. 440	Ocotlan	47800	1.1	4062304985	Cheque	Compra de artículos de papelería	365.99	04/Jun/2020	F-10955

27

Informativa de proveedores
 Fecha 18 de 21

## MARIA IDELIA BORREGO SANCHEZ	BOSI261204TN106	Ramón Corona No. 441	Ocotlan	47800	1.1	4062304985	Cheque	Compra de articulos de papeleria	134.24	04/Jun/2020	F-10956
## MARIA IDELIA BORREGO SANCHEZ	BOSI261204TN107	Ramón Corona No. 442	Ocotlan	47800	1.1	4062304985	Cheque	Compra de articulos de papeleria	87.76	04/Jun/2020	F-10957
## MARIA IDELIA BORREGO SANCHEZ	BOSI261204TN108	Ramón Corona No. 443	Ocotlan	47800	1.1	4062304985	Cheque	Compra de articulos de papeleria	172.52	04/Jun/2020	F-10958
## MARIA IDELIA BORREGO SANCHEZ	BOSI261204TN109	Ramón Corona No. 444	Ocotlan	47800	1.1	4062304985	Cheque	Compra de articulos de papeleria	210.76	04/Jun/2020	F-10959
## MARIA IDELIA BORREGO SANCHEZ	BOSI261204TN110	Ramón Corona No. 445	Ocotlan	47800	1.1	4062304985	Cheque	Compra de articulos de papeleria	273.02	04/Jun/2020	F-10960
## MARIA IDELIA BORREGO SANCHEZ	BOSI261204TN111	Ramón Corona No. 446	Ocotlan	47800	1.1	4062304985	Cheque	Compra de articulos de papeleria	36.01	04/Jun/2020	F-10962
## MARIA IDELIA BORREGO SANCHEZ	BOSI261204TN112	Ramón Corona No. 447	Ocotlan	47800	1.1	4062304985	Cheque	Compra de articulos de papeleria	391.19	04/Jun/2020	F-10963
## MARIA IDELIA BORREGO SANCHEZ	BOSI261204TN113	Ramón Corona No. 448	Ocotlan	47800	1.1	4062304985	Cheque	Compra de articulos de papeleria	419.62	04/Jun/2020	F-10965
## MARIA IDELIA BORREGO SANCHEZ	BOSI261204TN114	Ramón Corona No. 449	Ocotlan	47800	1.1	4062304985	Cheque	Compra de articulos de papeleria	120.76	04/Jun/2020	F-10967
## MARIA IDELIA BORREGO SANCHEZ	BOSI261204TN115	Ramón Corona No. 450	Ocotlan	47800	1.1	4062304985	Cheque	Compra de articulos de papeleria	449.94	04/Jun/2020	F-10968
## MARIA IDELIA BORREGO SANCHEZ	BOSI261204TN116	Ramón Corona No. 451	Ocotlan	47800	1.1	4062304985	Cheque	Compra de articulos de papeleria	88.21	08/Jul/2020	F-11451
## MARIA IDELIA BORREGO SANCHEZ	BOSI261204TN117	Ramón Corona No. 452	Ocotlan	47800	1.1	4062304985	Cheque	Compra de articulos de papeleria	556.70	08/Jul/2020	F-11452
## MARIA IDELIA BORREGO SANCHEZ	BOSI261204TN118	Ramón Corona No. 453	Ocotlan	47800	1.1	4062304985	Cheque	Compra de articulos de papeleria	391.19	08/Jul/2020	F-11745
## MARIA IDELIA BORREGO SANCHEZ	BOSI261204TN119	Ramón Corona No. 454	Ocotlan	47800	1.1	4062304985	Cheque	Compra de articulos de papeleria	96.38	08/Jul/2020	F-11746
## MARIA IDELIA BORREGO SANCHEZ	BOSI261204TN120	Ramón Corona No. 455	Ocotlan	47800	1.1	4062304985	Cheque	Compra de articulos de papeleria	386.98	08/Jul/2020	F-11747
## MARIA IDELIA BORREGO SANCHEZ	BOSI261204TN121	Ramón Corona No. 456	Ocotlan	47800	1.1	4062304985	Cheque	Compra de articulos de papeleria	160.91	08/Jul/2020	F-11748
## MARIA IDELIA BORREGO SANCHEZ	BOSI261204TN122	Ramón Corona No. 457	Ocotlan	47800	1.1	4062304985	Cheque	Compra de articulos de papeleria	42.94	08/Jul/2020	F-11749
## MARIA IDELIA BORREGO SANCHEZ	BOSI261204TN123	Ramón Corona No. 458	Ocotlan	47800	1.1	4062304985	Cheque	Compra de articulos de papeleria	150.00	08/Jul/2020	F-11750
## MARIA IDELIA BORREGO SANCHEZ	BOSI261204TN124	Ramón Corona No. 459	Ocotlan	47800	1.1	4062304985	Cheque	Compra de articulos de papeleria	127.99	08/Jul/2020	F-11751
## MARIA IDELIA BORREGO SANCHEZ	BOSI261204TN125	Ramón Corona No. 460	Ocotlan	47800	1.1	4062304985	Cheque	Compra de articulos de papeleria	237.71	08/Jul/2020	F-11752
## MARIA IDELIA BORREGO SANCHEZ	BOSI261204TN126	Ramón Corona No. 461	Ocotlan	47800	1.1	4062304985	Cheque	Compra de articulos de papeleria	224.26	08/Jul/2020	F-11753
## MARIA IDELIA BORREGO SANCHEZ	BOSI261204TN127	Ramón Corona No. 462	Ocotlan	47800	1.1	4062304985	Cheque	Compra de articulos de papeleria	241.67	08/Jul/2020	F-11754
## MARIA IDELIA BORREGO SANCHEZ	BOSI261204TN128	Ramón Corona No. 463	Ocotlan	47800	1.1	4062304985	Cheque	Compra de articulos de papeleria	150.00	08/Jul/2020	F-11755
## MARIA IDELIA BORREGO SANCHEZ	BOSI261204TN129	Ramón Corona No. 464	Ocotlan	47800	1.1	4062304985	Cheque	Compra de articulos de papeleria	38.44	08/Jul/2020	F-11756
## MARIA IDELIA BORREGO SANCHEZ	BOSI261204TN130	Ramón Corona No. 465	Ocotlan	47800	1.1	4062304985	Cheque	Compra de articulos de papeleria	452.01	17/Sep/2020	F-12746
## MARIA IDELIA BORREGO SANCHEZ	BOSI261204TN131	Ramón Corona No. 466	Ocotlan	47800	1.1	4062304985	Cheque	Compra de articulos de papeleria	90.02	17/Sep/2020	F-12747
## MARIA IDELIA BORREGO SANCHEZ	BOSI261204TN132	Ramón Corona No. 467	Ocotlan	47800	1.1	4062304985	Cheque	Compra de articulos de papeleria	255.01	17/Sep/2020	F-12748
## MARIA IDELIA BORREGO SANCHEZ	BOSI261204TN133	Ramón Corona No. 468	Ocotlan	47800	1.1	4062304985	Cheque	Compra de articulos de papeleria	93.99	17/Sep/2020	F-12749
## MARIA IDELIA BORREGO SANCHEZ	BOSI261204TN134	Ramón Corona No. 469	Ocotlan	47800	1.1	4062304985	Cheque	Compra de articulos de papeleria	255.01	17/Sep/2020	F-12824
## MARIA IDELIA BORREGO SANCHEZ	BOSI261204TN135	Ramón Corona No. 470	Ocotlan	47800	1.1	4062304985	Cheque	Compra de articulos de papeleria	96,856.00	22/Sep/2020	F-12882
## MARIA IDELIA BORREGO SANCHEZ	BOSI261204TN136	Ramón Corona No. 471	Ocotlan	47800	1.1	4062304985	Cheque	Compra de articulos de papeleria	67,000.00	22/Sep/2020	F-12883
## MARIA IDELIA BORREGO SANCHEZ	BOSI261204TN137	Ramón Corona No. 472	Ocotlan	47800	1.1	4062304985	Cheque	Compra de articulos de papeleria	470.03	30/Sep/2020	F-12934
## MARIA IDELIA BORREGO SANCHEZ	BOSI261204TN138	Ramón Corona No. 473	Ocotlan	47800	1.1	4062304985	Cheque	Compra de articulos de papeleria	112.54	30/Sep/2020	F-12935
## MARIA IDELIA BORREGO SANCHEZ	BOSI261204TN139	Ramón Corona No. 474	Ocotlan	47800	1.1	4062304985	Cheque	Compra de articulos de papeleria	21.20	30/Sep/2020	F-12936
## MARIA IDELIA BORREGO SANCHEZ	BOSI261204TN140	Ramón Corona No. 475	Ocotlan	47800	1.1	4062304985	Cheque	Compra de articulos de papeleria	72.01	30/Sep/2020	F-12937
## MARIA IDELIA BORREGO SANCHEZ	BOSI261204TN141	Ramón Corona No. 476	Ocotlan	47800	1.1	4062304985	Cheque	Compra de articulos de papeleria	192.60	30/Sep/2020	F-12938

41

##	MARIA IDELIA BORREGO SANCHEZ	BOSI261204TN142	Ramón Corona No. 477	Ocotlan	47800	1.1	4062304985	Cheque	Compra de artículos de papelería	203.10	30/Sep/2020	F-12939
##	MARIA IDELIA BORREGO SANCHEZ	BOSI261204TN143	Ramón Corona No. 478	Ocotlan	47800	1.1	4062304985	Cheque	Compra de artículos de papelería	1,885.92	30/Sep/2020	F-12940
##	MARIA IDELIA BORREGO SANCHEZ	BOSI261204TN144	Ramón Corona No. 479	Ocotlan	47800	1.1	4062304985	Cheque	Compra de artículos de papelería	44.07	30/Sep/2020	F-12941
##	MARIA IDELIA BORREGO SANCHEZ	BOSI261204TN145	Ramón Corona No. 480	Ocotlan	47800	1.1	4062304985	Cheque	Compra de artículos de papelería	260.00	30/Sep/2020	F-12943
##	MARIA IDELIA BORREGO SANCHEZ	BOSI261204TN146	Ramón Corona No. 481	Ocotlan	47800	1.1	4062304985	Cheque	Compra de artículos de papelería	486.83	30/Sep/2020	F-12944
##	MARIA IDELIA BORREGO SANCHEZ	BOSI261204TN147	Ramón Corona No. 482	Ocotlan	47800	1.1	4062304985	Cheque	Compra de artículos de papelería	260.00	15/Oct/2020	F-13173
##	MARIA IDELIA BORREGO SANCHEZ	BOSI261204TN148	Ramón Corona No. 483	Ocotlan	47800	1.1	4062304985	Cheque	Compra de artículos de papelería	400.00	15/Oct/2020	F-13174
##	MARIA IDELIA BORREGO SANCHEZ	BOSI261204TN149	Ramón Corona No. 484	Ocotlan	47800	1.1	4062304985	Cheque	Compra de artículos de papelería	230.03	15/Oct/2020	F-13175
##	MARIA IDELIA BORREGO SANCHEZ	BOSI261204TN150	Ramón Corona No. 485	Ocotlan	47800	1.1	4062304985	Cheque	Compra de artículos de papelería	1,100.00	05/Nov/2020	F-13332
##	MARIA IDELIA BORREGO SANCHEZ	BOSI261204TN151	Ramón Corona No. 485	Ocotlan	47800	1.1	4062304985	Cheque	Compra de artículos de papelería	228.76	05/Nov/2020	F-13333
##	MARIA IDELIA BORREGO SANCHEZ	BOSI261204TN152	Ramón Corona No. 487	Ocotlan	47800	1.1	4062304985	Cheque	Compra de artículos de papelería	1,360.01	05/Nov/2020	F-13334
##	MARIA IDELIA BORREGO SANCHEZ	BOSI261204TN153	Ramón Corona No. 488	Ocotlan	47800	1.1	4062304985	Cheque	Compra de artículos de papelería	252.24	05/Nov/2020	F-13335
##	MARIA IDELIA BORREGO SANCHEZ	BOSI261204TN154	Ramón Corona No. 489	Ocotlan	47800	1.1	4062304985	Cheque	Compra de artículos de papelería	487.50	05/Nov/2020	F-13336
##	MARIA IDELIA BORREGO SANCHEZ	BOSI261204TN155	Ramón Corona No. 490	Ocotlan	47800	1.1	4062304985	Cheque	Compra de artículos de papelería	190.72	05/Nov/2020	F-13337
##	MARIA IDELIA BORREGO SANCHEZ	BOSI261204TN156	Ramón Corona No. 491	Ocotlan	47800	1.1	4062304985	Cheque	Compra de artículos de papelería	397.44	05/Nov/2020	F-13338
##	MARIA IDELIA BORREGO SANCHEZ	BOSI261204TN157	Ramón Corona No. 492	Ocotlan	47800	1.1	4062304985	Cheque	Compra de artículos de papelería	221.25	05/Nov/2020	F-13339
##	MARIA IDELIA BORREGO SANCHEZ	BOSI261204TN158	Ramón Corona No. 493	Ocotlan	47800	1.1	4062304985	Cheque	Compra de artículos de papelería	221.25	05/Nov/2020	F-13340
##	MARIA IDELIA BORREGO SANCHEZ	BOSI261204TN159	Ramón Corona No. 494	Ocotlan	47800	1.1	4062304985	Cheque	Compra de artículos de papelería	80.44	05/Nov/2020	F-13341
##	MARIA IDELIA BORREGO SANCHEZ	BOSI261204TN160	Ramón Corona No. 495	Ocotlan	47800	1.1	4062304985	Cheque	Compra de artículos de papelería	584.84	05/Nov/2020	F-13342
##	MARIA IDELIA BORREGO SANCHEZ	BOSI261204TN161	Ramón Corona No. 496	Ocotlan	47800	1.1	4062304985	Cheque	Compra de artículos de papelería	58.88	11/Nov/2020	F-11950
##	MARIA IDELIA BORREGO SANCHEZ	BOSI261204TN162	Ramón Corona No. 497	Ocotlan	47800	1.1	4062304985	Cheque	Compra de artículos de papelería	979.51	11/Nov/2020	F-11951
##	MARIA IDELIA BORREGO SANCHEZ	BOSI261204TN163	Ramón Corona No. 498	Ocotlan	47800	1.1	4062304985	Cheque	Compra de artículos de papelería	257.27	11/Nov/2020	F-11952
##	MARIA IDELIA BORREGO SANCHEZ	BOSI261204TN164	Ramón Corona No. 499	Ocotlan	47800	1.1	4062304985	Cheque	Compra de artículos de papelería	36.02	11/Nov/2020	F-11953
##	MARIA IDELIA BORREGO SANCHEZ	BOSI261204TN165	Ramón Corona No. 500	Ocotlan	47800	1.1	4062304985	Cheque	Compra de artículos de papelería	62.23	11/Nov/2020	F-11954
##	MARIA IDELIA BORREGO SANCHEZ	BOSI261204TN166	Ramón Corona No. 501	Ocotlan	47800	1.1	4062304985	Cheque	Compra de artículos de papelería	128.84	11/Nov/2020	F-11955
##	MARIA IDELIA BORREGO SANCHEZ	BOSI261204TN167	Ramón Corona No. 502	Ocotlan	47800	1.1	4062304985	Cheque	Compra de artículos de papelería	122.25	11/Nov/2020	F-11956
##	MARIA IDELIA BORREGO SANCHEZ	BOSI261204TN168	Ramón Corona No. 503	Ocotlan	47800	1.1	4062304985	Cheque	Compra de artículos de papelería	104.27	11/Nov/2020	F-12008
##	MARIA IDELIA BORREGO SANCHEZ	BOSI261204TN169	Ramón Corona No. 504	Ocotlan	47800	1.1	4062304985	Cheque	Compra de artículos de papelería	40.01	11/Nov/2020	F-12009
##	MARIA IDELIA BORREGO SANCHEZ	BOSI261204TN170	Ramón Corona No. 505	Ocotlan	47800	1.1	4062304985	Cheque	Compra de artículos de papelería	72.01	11/Nov/2020	F-12410
##	MARIA IDELIA BORREGO SANCHEZ	BOSI261204TN171	Ramón Corona No. 506	Ocotlan	47800	1.1	4062304985	Cheque	Compra de artículos de papelería	173.64	11/Nov/2020	F-12411
##	MARIA IDELIA BORREGO SANCHEZ	BOSI261204TN172	Ramón Corona No. 507	Ocotlan	47800	1.1	4062304985	Cheque	Compra de artículos de papelería	150.00	11/Nov/2020	F-12412
##	MARIA IDELIA BORREGO SANCHEZ	BOSI261204TN173	Ramón Corona No. 508	Ocotlan	47800	1.1	4062304985	Cheque	Compra de artículos de papelería	174.19	11/Nov/2020	F-12413
##	MARIA IDELIA BORREGO SANCHEZ	BOSI261204TN174	Ramón Corona No. 509	Ocotlan	47800	1.1	4062304985	Cheque	Compra de artículos de papelería	36.38	11/Nov/2020	F-12414
##	MARIA IDELIA BORREGO SANCHEZ	BOSI261204TN175	Ramón Corona No. 510	Ocotlan	47800	1.1	4062304985	Cheque	Compra de artículos de papelería	498.77	11/Nov/2020	F-12415
##	MARIA IDELIA BORREGO SANCHEZ	BOSI261204TN176	Ramón Corona No. 511	Ocotlan	47800	1.1	4062304985	Cheque	Compra de artículos de papelería	1,476.64	11/Nov/2020	F-12416
##	MARIA IDELIA BORREGO SANCHEZ	BOSI261204TN177	Ramón Corona No. 512	Ocotlan	47800	1.1	4062304985	Cheque	Compra de artículos de papelería	680.00	11/Nov/2020	F-13538

##	MARIA IDELIA BORREGO SANCHEZ	BOSI261204TN178	Ramón Corona No. 513	Ocotlán	47800	1.1	4062304985	Cheque	Compra de artículos de papelería	389.90	11/Nov/2020	F-13639
##	MARIA IDELIA BORREGO SANCHEZ	BOSI261204TN179	Ramón Corona No. 514	Ocotlán	47800	1.1	4062304985	Cheque	Compra de artículos de papelería	249.42	11/Nov/2020	F-13640
##	MARIA IDELIA BORREGO SANCHEZ	BOSI261204TN180	Ramón Corona No. 515	Ocotlán	47800	1.1	4062304985	Cheque	Compra de artículos de papelería	135.01	11/Nov/2020	F-13641
##	MARIA IDELIA BORREGO SANCHEZ	BOSI261204TN181	Ramón Corona No. 516	Ocotlán	47800	1.1	4062304985	Cheque	Compra de artículos de papelería	170.03	11/Nov/2020	F-13642
##	MARIA IDELIA BORREGO SANCHEZ	BOSI261204TN182	Ramón Corona No. 517	Ocotlán	47800	1.1	4062304985	Cheque	Compra de artículos de papelería	412.50	11/Nov/2020	F-13643
##	MARIA IDELIA BORREGO SANCHEZ	BOSI261204TN183	Ramón Corona No. 518	Ocotlán	47800	1.1	4062304985	Cheque	Compra de artículos de papelería	304.92	11/Nov/2020	F-13644
##	MARIA IDELIA BORREGO SANCHEZ	BOSI261204TN184	Ramón Corona No. 519	Ocotlán	47800	1.1	4062304985	Cheque	Compra de artículos de papelería	325.99	11/Nov/2020	F-12186
##	MARIA IDELIA BORREGO SANCHEZ	BOSI261204TN185	Ramón Corona No. 520	Ocotlán	47800	1.1	4062304985	Cheque	Compra de artículos de papelería	2,501.08	26/Nov/2020	F-13814
##	MARIA IDELIA BORREGO SANCHEZ	BOSI261204TN186	Ramón Corona No. 521	Ocotlán	47800	1.1	4062304985	Cheque	Compra de artículos de papelería	58.01	26/Nov/2020	F-13815
##	MARIA IDELIA BORREGO SANCHEZ	BOSI261204TN187	Ramón Corona No. 522	Ocotlán	47800	1.1	4062304985	Cheque	Compra de artículos de papelería	548.66	26/Nov/2020	F-13816
##	MARIA IDELIA BORREGO SANCHEZ	BOSI261204TN188	Ramón Corona No. 523	Ocotlán	47800	1.1	4062304985	Cheque	Compra de artículos de papelería	140.00	26/Nov/2020	F-13817
##	MARIA IDELIA BORREGO SANCHEZ	BOSI261204TN189	Ramón Corona No. 524	Ocotlán	47800	1.1	4062304985	Cheque	Compra de artículos de papelería	637.07	26/Nov/2020	F-13818
##	MARIA IDELIA BORREGO SANCHEZ	BOSI261204TN190	Ramón Corona No. 525	Ocotlán	47800	1.1	4062304985	Cheque	Compra de artículos de papelería	370.34	26/Nov/2020	F-13819
##	MARIA IDELIA BORREGO SANCHEZ	BOSI261204TN191	Ramón Corona No. 526	Ocotlán	47800	1.1	4062304985	Cheque	Compra de artículos de papelería	140.00	26/Nov/2020	F-13820
##	MARIA IDELIA BORREGO SANCHEZ	BOSI261204TN192	Ramón Corona No. 527	Ocotlán	47800	1.1	4062304985	Cheque	Compra de artículos de papelería	198.38	26/Nov/2020	F-13821
##	MARIA IDELIA BORREGO SANCHEZ	BOSI261204TN193	Ramón Corona No. 528	Ocotlán	47800	1.1	4062304985	Cheque	Compra de artículos de papelería	163.69	26/Nov/2020	F-13822
##	MARIA IDELIA BORREGO SANCHEZ	BOSI261204TN194	Ramón Corona No. 529	Ocotlán	47800	1.1	4062304985	Cheque	Compra de artículos de papelería	1,140.62	26/Nov/2020	F-13823
##	MARIA IDELIA BORREGO SANCHEZ	BOSI261204TN195	Ramón Corona No. 530	Ocotlán	47800	1.1	4062304985	Cheque	Compra de artículos de papelería	96.70	26/Nov/2020	F-13825
##	MARIA IDELIA BORREGO SANCHEZ	BOSI261204TN196	Ramón Corona No. 531	Ocotlán	47800	1.1	4062304985	Cheque	Compra de artículos de papelería	150.70	26/Nov/2020	F-13827
##	MARIA IDELIA BORREGO SANCHEZ	BOSI261204TN197	Ramón Corona No. 532	Ocotlán	47800	1.1	4062304985	Cheque	Compra de artículos de papelería	150.09	26/Nov/2020	F-13829
##	MARIA IDELIA BORREGO SANCHEZ	BOSI261204TN198	Ramón Corona No. 533	Ocotlán	47800	1.1	4062304985	Cheque	Compra de artículos de papelería	110.34	26/Nov/2020	F-13831
##	MARIA IDELIA BORREGO SANCHEZ	BOSI261204TN199	Ramón Corona No. 534	Ocotlán	47800	1.1	4062304985	Cheque	Compra de artículos de papelería	1,600.00	26/Nov/2020	F-13832
##	MARIA IDELIA BORREGO SANCHEZ	BOSI261204TN200	Ramón Corona No. 535	Ocotlán	47800	1.1	4062304985	Cheque	Compra de artículos de papelería	30.20	26/Nov/2020	F-13834
##	MARIA IDELIA BORREGO SANCHEZ	BOSI261204TN201	Ramón Corona No. 536	Ocotlán	47800	1.1	4062304985	Cheque	Compra de artículos de papelería	335.03	15/Dic/2020	F-14084
##	MARIA ISABEL LAZO CORVERA	LACI6501276K1	Pino Suarez 1039 20	Zapopan	45145	1.1	4062304985	Efectivo	Consumo	394.00	22-sep-20	F-648
##	MARIA TERESA MACIEL GARCIA	MAGTS90407EPA	conocido	Ocotlán	47800	1.1	4062583305	Cheque	Compra de Abarrotes	8,079.16	14/Oct/2020	F-CA7F23
##	MARIA TERESA MACIEL GARCIA	MAGTS90407EPA	conocido	Ocotlán	47800	1.1	4062583305	Cheque	Compra de Abarrotes	2,702.13	14/Oct/2020	F-DC9A9F6
##	MARIA TERESA MACIEL GARCIA	MAGTS90407EPA	conocido	Ocotlán	47800	1.1	4062583305	Cheque	Compra de Abarrotes	10,268.96	14/Oct/2020	F-F62393
##	MARIA TERESA MACIEL GARCIA	MAGTS90407EPA	conocido	Ocotlán	47800	1.1	4062583305	Cheque	Compra de Abarrotes	5,788.56	15/Oct/2020	F-25044798
##	MARIA TERESA MACIEL GARCIA	MAGTS90407EPA	conocido	Ocotlán	47800	1.1	4062583305	Cheque	Compra de Abarrotes	6,993.39	15/Oct/2020	F-28C452A
##	MARIA TERESA MACIEL GARCIA	MAGTS90407EPA	conocido	Ocotlán	47800	1.1	4062583305	Cheque	Compra de Abarrotes	4,682.86	15/Oct/2020	F-D2CCE8F
##	MARIA TERESA MACIEL GARCIA	MAGTS90407EPA	conocido	Ocotlán	47800	1.1	4062583305	Cheque	Compra de Abarrotes	3,764.36	15/Oct/2020	F-DFAEAF8
##	MARIA TERESA MACIEL GARCIA	MAGTS90407EPA	conocido	Ocotlán	47800	1.1	4062583305	Cheque	Compra de Abarrotes	19,150.12	16/Oct/2020	F-0587DB
##	MARIA TERESA MACIEL GARCIA	MAGTS90407EPA	conocido	Ocotlán	47800	1.1	4062583305	Cheque	Compra de Abarrotes	16,155.90	16/Oct/2020	F-951FB78
##	MARIA TERESA MACIEL GARCIA	MAGTS90407EPA	conocido	Ocotlán	47800	1.1	4062583305	Cheque	Compra de Abarrotes	12,736.88	16/Oct/2020	F-960CF7
##	MARIA TERESA MACIEL GARCIA	MAGTS90407EPA	conocido	Ocotlán	47800	1.1	4062583305	Cheque	Compra de Abarrotes	13,480.13	16/Oct/2020	F-F6DAA1

## MARIA TERESA MACIEL GARCIA	MAGTS90407EPA	conocido	Ocotlan	47800	1.1	4062583305	Cheque	Compra de Abarrotes	8,989.75	23/Oct/2020	F-3F13BCA
## MARIA TERESA MACIEL GARCIA	MAGTS90407EPA	conocido	Ocotlan	47800	1.1	4062583305	Cheque	Compra de Abarrotes	7,382.21	23/Oct/2020	F-84D5477
## MARIA TERESA MACIEL GARCIA	MAGTS90407EPA	conocido	Ocotlan	47800	1.1	4062583305	Cheque	Compra de Abarrotes	10,466.89	23/Oct/2020	F-D4E4AF
## MARIA TERESA MACIEL GARCIA	MAGTS90407EPA	conocido	Ocotlan	47800	1.1	4062583305	Cheque	Compra de Abarrotes	6,619.81	27/Oct/2020	F-57ECAF
## MARIA TERESA MACIEL GARCIA	MAGTS90407EPA	conocido	Ocotlan	47800	1.1	4062583305	Cheque	Compra de Abarrotes	6,619.81	27/Oct/2020	F-D3C02A
## MARIA TERESA MACIEL GARCIA	MAGTS90407EPA	conocido	Ocotlan	47800	1.1	4062583305	Cheque	Compra de Abarrotes	6,109.91	27/Oct/2020	F-DF57E0A
## MARIA TERESA MACIEL GARCIA	MAGTS90407EPA	conocido	Ocotlan	47800	1.1	4062583305	Cheque	Compra de Abarrotes	4,168.48	27/Oct/2020	F-F933C75
## MARIA TERESA MACIEL GARCIA	MAGTS90407EPA	conocido	Ocotlan	47800	1.1	4062583305	Cheque	Compra de Abarrotes	9,491.85	30/Oct/2020	F-50051D12
## MARIA TERESA MACIEL GARCIA	MAGTS90407EPA	conocido	Ocotlan	47800	1.1	4062583305	Cheque	Compra de Abarrotes	13,335.46	30/Oct/2020	F-7AE84F7
## MARIA TERESA MACIEL GARCIA	MAGTS90407EPA	conocido	Ocotlan	47800	1.1	4062583305	Cheque	Compra de Abarrotes	32,061.91	30/Oct/2020	F-8AB1E18
## MARIA TERESA MACIEL GARCIA	MAGTS90407EPA	conocido	Ocotlan	47800	1.1	4062583305	Cheque	Compra de Abarrotes	28,385.53	05/Nov/2020	F-16D1292
## MARIA TERESA MACIEL GARCIA	MAGTS90407EPA	conocido	Ocotlan	47800	1.1	4062583305	Cheque	Compra de Abarrotes	9,491.85	05/Nov/2020	F-82456F
## MARIA TERESA MACIEL GARCIA	MAGTS90407EPA	conocido	Ocotlan	47800	1.1	4062583305	Cheque	Compra de Abarrotes	26,136.37	05/Nov/2020	F-A99DD
## MARIA TERESA MACIEL GARCIA	MAGTS90407EPA	conocido	Ocotlan	47800	1.1	4062583305	Cheque	Compra de Abarrotes	32,078.11	05/Nov/2020	F-CE3C727
## MARIA TERESA MACIEL GARCIA	MAGTS90407EPA	conocido	Ocotlan	47800	1.1	4062583305	Cheque	Compra de Abarrotes	700.00	26-nov-20	F-F171F
## MARIANELA EUZABETH BARRAGAN	BASM910424EX5	conocido	Ocotlan	47750	1.1	4062304985	Efectivo	Consumo	700.00	26-nov-20	F-F171F
## MARICELA GOMEZ CERDA	GOCM7505034Q7	conocido	Ocotlan	47780	1.1	4062583305	Cheque	Compra de tortillas	2,366.00	14/Oct/2020	F-3451A1
## MARICELA GOMEZ CERDA	GOCM7505034Q8	conocido	Ocotlan	47780	1.1	4062583305	Cheque	Compra de tortillas	2,114.00	14/Oct/2020	F-9D48B3
## MARICELA GOMEZ CERDA	GOCM7505034Q9	conocido	Ocotlan	47780	1.1	4062583305	Cheque	Compra de tortillas	2,144.00	15/Oct/2020	F-14C2C6
## MARICELA GOMEZ CERDA	GOCM7505034Q10	conocido	Ocotlan	47780	1.1	4062583305	Cheque	Compra de tortillas	1,209.00	15/Oct/2020	F-193503C
## MARICELA GOMEZ CERDA	GOCM7505034Q11	conocido	Ocotlan	47780	1.1	4062583305	Cheque	Compra de tortillas	2,144.00	15/Oct/2020	F-80E0F6
## MARICELA GOMEZ CERDA	GOCM7505034Q12	conocido	Ocotlan	47780	1.1	4062583305	Cheque	Compra de tortillas	5,022.00	16/Oct/2020	F-0660523
## MARICELA GOMEZ CERDA	GOCM7505034Q13	conocido	Ocotlan	47780	1.1	4062583305	Cheque	Compra de tortillas	5,130.00	16/Oct/2020	F-105DC9E
## MARICELA GOMEZ CERDA	GOCM7505034Q14	conocido	Ocotlan	47780	1.1	4062583305	Cheque	Compra de tortillas	4,250.00	16/Oct/2020	F-142E8253
## MARICELA GOMEZ CERDA	GOCM7505034Q15	conocido	Ocotlan	47780	1.1	4062583305	Cheque	Compra de tortillas	4,312.50	16/Oct/2020	F-731018F
## MARICELA GOMEZ CERDA	GOCM7505034Q16	conocido	Ocotlan	47780	1.1	4062583305	Cheque	Compra de tortillas	2,576.00	23/Oct/2020	F-11FDFA64
## MARICELA GOMEZ CERDA	GOCM7505034Q17	conocido	Ocotlan	47780	1.1	4062583305	Cheque	Compra de tortillas	2,450.00	23/Oct/2020	F-23CBE9
## MARICELA GOMEZ CERDA	GOCM7505034Q18	conocido	Ocotlan	47780	1.1	4062583305	Cheque	Compra de tortillas	2,576.00	23/Oct/2020	F-2FD7C1
## MARICELA GOMEZ CERDA	GOCM7505034Q19	conocido	Ocotlan	47780	1.1	4062583305	Cheque	Compra de tortillas	2,576.00	23/Oct/2020	F-648AE35
## MARICELA GOMEZ CERDA	GOCM7505034Q20	conocido	Ocotlan	47780	1.1	4062583305	Cheque	Compra de tortillas	1,033.50	23/Oct/2020	F-784258
## MARICELA GOMEZ CERDA	GOCM7505034Q21	conocido	Ocotlan	47780	1.1	4062583305	Cheque	Compra de tortillas	1,040.00	23/Oct/2020	F-DAE93D2
## MARICELA GOMEZ CERDA	GOCM7505034Q22	conocido	Ocotlan	47780	1.1	4062583305	Cheque	Compra de tortillas	1,188.00	27/Oct/2020	F-035ABD0
## MARICELA GOMEZ CERDA	GOCM7505034Q23	conocido	Ocotlan	47780	1.1	4062583305	Cheque	Compra de tortillas	1,032.75	27/Oct/2020	F-D158933F
## MARICELA GOMEZ CERDA	GOCM7505034Q24	conocido	Ocotlan	47780	1.1	4062583305	Cheque	Compra de tortillas	1,188.00	27/Oct/2020	F-F11D3F1
## MARICELA GOMEZ CERDA	GOCM7505034Q25	conocido	Ocotlan	47780	1.1	4062583305	Cheque	Compra de tortillas	5,062.50	30/Oct/2020	F-0594AA7
## MARICELA GOMEZ CERDA	GOCM7505034Q26	conocido	Ocotlan	47780	1.1	4062583305	Cheque	Compra de tortillas	2,324.00	30/Oct/2020	F-6A4976F
## MARICELA GOMEZ CERDA	GOCM7505034Q27	conocido	Ocotlan	47780	1.1	4062583305	Cheque	Compra de tortillas	1,026.00	30/Oct/2020	F-F1B967B

##	MARICELA GOMEZ CERDA	GOCM7505034Q28	conocido	Ocotlan	47780	1.1	4062583305	Cheque	Compra de tortillas	4,995.00	05/Nov/2020	F-093738
##	MARICELA GOMEZ CERDA	GOCM7505034Q29	conocido	Ocotlan	47780	1.1	4062583305	Cheque	Compra de tortillas	4,050.00	05/Nov/2020	F-28162519
##	MARICELA GOMEZ CERDA	GOCM7505034Q30	conocido	Ocotlan	47780	1.1	4062583305	Cheque	Compra de tortillas	1,147.50	05/Nov/2020	F-50841EF
##	MARICELA GOMEZ CERDA	GOCM7505034Q31	conocido	Ocotlan	47780	1.1	4062583305	Cheque	Compra de tortillas	5,062.50	05/Nov/2020	F-949AE35
##	MARIO ERNESTO BECERRA GUZMAN	BEGM631204JG4	conocido	Ocotlan	45116	1.1	4062304985	Efectivo	Consumo	142.00	26-nov-20	F-755
##	MARISARCOS DE GUADALAJARA SA DE CV	MGU970125UBA	Cal. Lazaro Cardenas 3549	Zapopan	45040	1.1	4062304985	Efectivo	Consumo	1,819.00	11-feb-20	F-101195
##	MARISARCOS MAZATALAN, SA DE CV	MMAB41115XF1	Av. Camaron Sabalo 1019	Mazatlan	82110	1.1	4062304985	Efectivo	Consumo	1,607.00	25-jul-20	F-42132
##	MARTHA LEON NAVARRETE	Conocido	Conocido	Guadalajara	44750	1.1	4062304985	Cheque	Pago de renta	6,500.00	06/Ene/2020	0
##	MARTHA LEON NAVARRETE	Conocido	Conocido	Guadalajara	44750	1.1	4062304985	Cheque	Pago de renta	6,500.00	04/Feb/2020	0
##	MARTHA LEON NAVARRETE	Conocido	Conocido	Guadalajara	44750	1.1	4062304985	Cheque	Pago de renta	6,500.00	02/Mar/2020	0
##	MARTHA LEON NAVARRETE	Conocido	Conocido	Guadalajara	44750	1.1	4062304985	Cheque	Pago de renta	6,500.00	30/Mar/2020	0
##	MARTHA LEON NAVARRETE	Conocido	Conocido	Guadalajara	44750	1.1	4062304985	Cheque	Pago de renta	6,500.00	06/May/2020	0
##	MARTHA LEON NAVARRETE	Conocido	Conocido	Guadalajara	44750	1.1	4062304985	Cheque	Pago de renta	6,500.00	01/Jun/2020	0
##	MARTHA LEON NAVARRETE	Conocido	Conocido	Guadalajara	44750	1.1	4062304985	Cheque	Pago de renta	6,500.00	01/Jul/2020	0
##	MARTHA LEON NAVARRETE	Conocido	Conocido	Guadalajara	44750	1.1	4062304985	Cheque	Pago de renta	6,500.00	03/Ago/2020	0
##	MARTHA LEON NAVARRETE	Conocido	Conocido	Guadalajara	44750	1.1	4062304985	Cheque	Pago de renta	6,500.00	01/Sep/2020	0
##	MARTHA LEON NAVARRETE	Conocido	Conocido	Guadalajara	44750	1.1	4062304985	Cheque	Pago de renta	6,500.00	01/Oct/2020	0
##	MARTHA LEON NAVARRETE	Conocido	Conocido	Guadalajara	44750	1.1	4062304985	Cheque	Pago de renta	6,500.00	29/Oct/2020	0
##	MARTHA LEON NAVARRETE	Conocido	Conocido	Guadalajara	44750	1.1	4062304985	Cheque	Pago de renta	6,500.00	26/Nov/2020	0
##	MARTIN SANDOVAL BARRAGAN	SABM751009LH7	Conocido	Ocotlan	47800	1.1	4062304985	Efectivo	Consumo	464.00	11/Mar/2020	F-7ADAE
##	MARTIN SANDOVAL BARRAGAN	SABM751009LH8	Conocido	Ocotlan	47800	1.1	4062304985	Efectivo	Consumo	464.00	11/Mar/2020	F-85SEB1
##	MARTIN ZUÑIGA CASTELLANOS	ZUCMS81112381	Domingo Marquez 210	Ocotlan	47860	1.1	283002	Cheque	Compra de materiales para construccion	2,920.00	14/Sep/2020	F-A10778
##	MARTIN ZUÑIGA CASTELLANOS	ZUCMS81112382	Domingo Marquez 211	Ocotlan	47860	1.1	283002	Cheque	Compra de materiales para construccion	9,950.00	22/Sep/2020	F-A10797
##	MARTIN ZUÑIGA CASTELLANOS	ZUCMS81112383	Domingo Marquez 212	Ocotlan	47860	1.1	283002	Cheque	Compra de materiales para construccion	860.00	20/Oct/2020	F-10877
##	MARTIN ZUÑIGA CASTELLANOS	ZUCMS81112384	Domingo Marquez 213	Ocotlan	47860	1.1	283002	Cheque	Compra de materiales para construccion	300.00	31/Dic/2020	F-10910
##	MAURICIO GONZALEZ GOMEZ	GOGM710121RD6	Delgadillo Araujo No. 154	Ocotlan	47820	1.1	4062304985	Cheque	Compra de Abarrotes	669.14	16/Ene/2020	F-6540
##	MAURICIO GONZALEZ GOMEZ	GOGM710121RD6	Delgadillo Araujo No. 154	Ocotlan	47820	1.1	4062304985	Cheque	Compra de Abarrotes	1,571.00	16/Ene/2020	F-6548
##	MAURICIO GONZALEZ GOMEZ	GOGM710121RD6	Delgadillo Araujo No. 154	Ocotlan	47820	1.1	4062304985	Cheque	Compra de Abarrotes	191.35	16/Ene/2020	F-6593
##	MAURICIO GONZALEZ GOMEZ	GOGM710121RD6	Delgadillo Araujo No. 154	Ocotlan	47820	1.1	4062304985	Cheque	Compra de Abarrotes	245.90	16/Ene/2020	F-6594
##	MAURICIO GONZALEZ GOMEZ	GOGM710121RD6	Delgadillo Araujo No. 154	Ocotlan	47820	1.1	4062304985	Cheque	Compra de Abarrotes	1,932.13	16/Ene/2020	F-6595
##	MAURICIO GONZALEZ GOMEZ	GOGM710121RD6	Delgadillo Araujo No. 154	Ocotlan	47820	1.1	4062304985	Cheque	Compra de Abarrotes	653.45	16/Ene/2020	F-6596
##	MAURICIO GONZALEZ GOMEZ	GOGM710121RD6	Delgadillo Araujo No. 154	Ocotlan	47820	1.1	4062304985	Cheque	Compra de Abarrotes	1,882.09	16/Ene/2020	F-6597
##	MAURICIO GONZALEZ GOMEZ	GOGM710121RD6	Delgadillo Araujo No. 154	Ocotlan	47820	1.1	4062304985	Cheque	Compra de Abarrotes	368.06	16/Ene/2020	F-6598
##	MAURICIO GONZALEZ GOMEZ	GOGM710121RD6	Delgadillo Araujo No. 154	Ocotlan	47820	1.1	4062304985	Cheque	Compra de Abarrotes	2,630.54	16/Ene/2020	F-6599
##	MAURICIO GONZALEZ GOMEZ	GOGM710121RD6	Delgadillo Araujo No. 154	Ocotlan	47820	1.1	4062304985	Cheque	Compra de Abarrotes	1,621.80	16/Ene/2020	F-6602
##	MAURICIO GONZALEZ GOMEZ	GOGM710121RD6	Delgadillo Araujo No. 154	Ocotlan	47820	1.1	4062304985	Cheque	Compra de Abarrotes	1,218.45	16/Ene/2020	F-6603

## MAURICIO GONZALEZ GOMEZ	GOGM710121RD6	Delgadillo Araujo No. 154	Ocotlan	47820	1.1	4062304985	Cheque	Compra de Abarrotes	1,611.39	23/Jul/2020	F-7237
## MAURICIO GONZALEZ GOMEZ	GOGM710121RD6	Delgadillo Araujo No. 154	Ocotlan	47820	-1.1	4062304985	Cheque	Compra de Abarrotes	1,712.68	23/Jul/2020	F-7238
## MAURICIO GONZALEZ GOMEZ	GOGM710121RD6	Delgadillo Araujo No. 154	Ocotlan	47820	1.1	4062304985	Cheque	Compra de Abarrotes	824.58	23/Jul/2020	F-7239
## MAURICIO GONZALEZ GOMEZ	GOGM710121RD6	Delgadillo Araujo No. 154	Ocotlan	47820	1.1	4062304985	Cheque	Compra de Abarrotes	202.58	05/Ago/2020	F-7252
## MAURICIO GONZALEZ GOMEZ	GOGM710121RD6	Delgadillo Araujo No. 154	Ocotlan	47820	1.1	4062304985	Cheque	Compra de Abarrotes	1,727.41	05/Ago/2020	F-7253
## MAURICIO GONZALEZ GOMEZ	GOGM710121RD6	Delgadillo Araujo No. 154	Ocotlan	47820	1.1	4062304985	Cheque	Compra de Abarrotes	442.62	05/Ago/2020	F-7254
## MAURICIO GONZALEZ GOMEZ	GOGM710121RD6	Delgadillo Araujo No. 154	Ocotlan	47820	1.1	4062304985	Cheque	Compra de Abarrotes	2,266.90	05/Ago/2020	F-7255
## MAURICIO GONZALEZ GOMEZ	GOGM710121RD6	Delgadillo Araujo No. 154	Ocotlan	47820	1.1	4062304985	Cheque	Compra de Abarrotes	848.07	05/Ago/2020	F-7256
## MAURICIO GONZALEZ GOMEZ	GOGM710121RD6	Delgadillo Araujo No. 154	Ocotlan	47820	1.1	4062304985	Cheque	Compra de Abarrotes	3,713.15	05/Ago/2020	F-7257
## MAURICIO GONZALEZ GOMEZ	GOGM710121RD6	Delgadillo Araujo No. 154	Ocotlan	47820	1.1	4062304985	Cheque	Compra de Abarrotes	406.25	06/Ago/2020	F-7270
## MAURICIO GONZALEZ GOMEZ	GOGM710121RD6	Delgadillo Araujo No. 154	Ocotlan	47820	1.1	4062304985	Cheque	Compra de Abarrotes	1,330.59	06/Ago/2020	F-7271
## MAURICIO GONZALEZ GOMEZ	GOGM710121RD6	Delgadillo Araujo No. 154	Ocotlan	47820	1.1	4062304985	Cheque	Compra de Abarrotes	3,840.03	06/Ago/2020	F-7272
## MAURICIO GONZALEZ GOMEZ	GOGM710121RD6	Delgadillo Araujo No. 154	Ocotlan	47820	1.1	4062304985	Cheque	Compra de Abarrotes	713.75	06/Ago/2020	F-7273
## MAURICIO GONZALEZ GOMEZ	GOGM710121RD6	Delgadillo Araujo No. 154	Ocotlan	47820	1.1	4062304985	Cheque	Compra de Abarrotes	2,419.54	06/Ago/2020	F-7274
## MAURICIO GONZALEZ GOMEZ	GOGM710121RD6	Delgadillo Araujo No. 154	Ocotlan	47820	1.1	4062304985	Cheque	Compra de Abarrotes	503.24	06/Ago/2020	F-7275
## MAURICIO GONZALEZ GOMEZ	GOGM710121RD6	Delgadillo Araujo No. 154	Ocotlan	47820	1.1	4062304985	Cheque	Compra de Abarrotes	113.93	19/Ago/2020	F-7293
## MAURICIO GONZALEZ GOMEZ	GOGM710121RD6	Delgadillo Araujo No. 154	Ocotlan	47820	1.1	4062304985	Cheque	Compra de Abarrotes	1,462.01	19/Ago/2020	F-7294
## MAURICIO GONZALEZ GOMEZ	GOGM710121RD6	Delgadillo Araujo No. 154	Ocotlan	47820	1.1	4062304985	Cheque	Compra de Abarrotes	1,921.82	19/Ago/2020	F-7295
## MAURICIO GONZALEZ GOMEZ	GOGM710121RD6	Delgadillo Araujo No. 154	Ocotlan	47820	1.1	4062304985	Cheque	Compra de Abarrotes	462.34	19/Ago/2020	F-7296
## MAURICIO GONZALEZ GOMEZ	GOGM710121RD6	Delgadillo Araujo No. 154	Ocotlan	47820	1.1	4062304985	Cheque	Compra de Abarrotes	3,244.92	19/Ago/2020	F-7297
## MAURICIO GONZALEZ GOMEZ	GOGM710121RD6	Delgadillo Araujo No. 154	Ocotlan	47820	1.1	4062304985	Cheque	Compra de Abarrotes	802.95	19/Ago/2020	F-7298
## MAURICIO GONZALEZ GOMEZ	GOGM710121RD6	Delgadillo Araujo No. 154	Ocotlan	47820	1.1	4062304985	Cheque	Compra de Abarrotes	2,016.39	19/Ago/2020	F-7311
## MAURICIO GONZALEZ GOMEZ	GOGM710121RD6	Delgadillo Araujo No. 154	Ocotlan	47820	1.1	4062304985	Cheque	Compra de Abarrotes	563.36	19/Ago/2020	F-7312
## MAURICIO GONZALEZ GOMEZ	GOGM710121RD6	Delgadillo Araujo No. 154	Ocotlan	47820	1.1	4062304985	Cheque	Compra de Abarrotes	898.46	19/Ago/2020	F-7313
## MAURICIO GONZALEZ GOMEZ	GOGM710121RD6	Delgadillo Araujo No. 154	Ocotlan	47820	1.1	4062304985	Cheque	Compra de Abarrotes	1,070.83	19/Ago/2020	F-7314
## MAURICIO GONZALEZ GOMEZ	GOGM710121RD6	Delgadillo Araujo No. 154	Ocotlan	47820	1.1	4062304985	Cheque	Compra de Abarrotes	288.22	19/Ago/2020	F-7315
## MAURICIO GONZALEZ GOMEZ	GOGM710121RD6	Delgadillo Araujo No. 154	Ocotlan	47820	1.1	4062304985	Cheque	Compra de Abarrotes	3,796.31	19/Ago/2020	F-7316
## MAURICIO GONZALEZ GOMEZ	GOGM710121RD6	Delgadillo Araujo No. 154	Ocotlan	47820	1.1	4062304985	Cheque	Compra de Abarrotes	1,191.58	19/Ago/2020	F-7317
## MAURICIO GONZALEZ GOMEZ	GOGM710121RD6	Delgadillo Araujo No. 154	Ocotlan	47820	1.1	4062304985	Cheque	Compra de Abarrotes	104.93	17/Sep/2020	F-7330
## MAURICIO GONZALEZ GOMEZ	GOGM710121RD6	Delgadillo Araujo No. 154	Ocotlan	47820	1.1	4062304985	Cheque	Compra de Abarrotes	1,777.75	17/Sep/2020	F-7331
## MAURICIO GONZALEZ GOMEZ	GOGM710121RD6	Delgadillo Araujo No. 154	Ocotlan	47820	1.1	4062304985	Cheque	Compra de Abarrotes	3,749.71	17/Sep/2020	F-7332
## MAURICIO GONZALEZ GOMEZ	GOGM710121RD6	Delgadillo Araujo No. 154	Ocotlan	47820	1.1	4062304985	Cheque	Compra de Abarrotes	464.94	17/Sep/2020	F-7333
## MAURICIO GONZALEZ GOMEZ	GOGM710121RD6	Delgadillo Araujo No. 154	Ocotlan	47820	1.1	4062304985	Cheque	Compra de Abarrotes	307.08	17/Sep/2020	F-7334
## MAURICIO GONZALEZ GOMEZ	GOGM710121RD6	Delgadillo Araujo No. 154	Ocotlan	47820	1.1	4062304985	Cheque	Compra de Abarrotes	2,285.98	17/Sep/2020	F-7335
## MAURICIO GONZALEZ GOMEZ	GOGM710121RD6	Delgadillo Araujo No. 154	Ocotlan	47820	1.1	4062304985	Cheque	Compra de Abarrotes	215.02	17/Sep/2020	F-7349
## MAURICIO GONZALEZ GOMEZ	GOGM710121RD6	Delgadillo Araujo No. 154	Ocotlan	47820	1.1	4062304985	Cheque	Compra de Abarrotes	1,629.18	17/Sep/2020	F-7350

## MAURICIO GONZALEZ GOMEZ	GOGM710121RD6	Delgadillo Araujo No. 154	Ocotlan	47820	1.1	4062304985	Cheque	Compra de Abarrotes	1,893.40	26/Nov/2020	F-7580
## MAURICIO GONZALEZ GOMEZ	GOGM710121RD6	Delgadillo Araujo No. 154	Ocotlan	47820	1.1	4062304985	Cheque	Compra de Abarrotes	243.82	26/Nov/2020	F-7587
## MAURICIO GONZALEZ GOMEZ	GOGM710121RD6	Delgadillo Araujo No. 154	Ocotlan	47820	1.1	4062304985	Cheque	Compra de Abarrotes	2,011.95	26/Nov/2020	F-7588
## MAURICIO GONZALEZ GOMEZ	GOGM710121RD6	Delgadillo Araujo No. 154	Ocotlan	47820	1.1	4062304985	Cheque	Compra de Abarrotes	352.24	26/Nov/2020	F-7589
## MAURICIO GONZALEZ GOMEZ	GOGM710121RD6	Delgadillo Araujo No. 154	Ocotlan	47820	1.1	4062304985	Cheque	Compra de Abarrotes	754.33	26/Nov/2020	F-7590
## MAURICIO GONZALEZ GOMEZ	GOGM710121RD6	Delgadillo Araujo No. 154	Ocotlan	47820	1.1	4062304985	Cheque	Compra de Abarrotes	2,809.79	26/Nov/2020	F-7591
## MAURICIO GONZALEZ GOMEZ	GOGM710121RD6	Delgadillo Araujo No. 154	Ocotlan	47820	1.1	4062304985	Cheque	Compra de Abarrotes	5,200.43	26/Nov/2020	F-7592
## MAURICIO GONZALEZ GOMEZ	GOGM710121RD6	Delgadillo Araujo No. 154	Ocotlan	47820	1.1	4062304985	Cheque	Compra de Abarrotes	140.95	09/Dic/2020	F-7604
## MAURICIO GONZALEZ GOMEZ	GOGM710121RD6	Delgadillo Araujo No. 154	Ocotlan	47820	1.1	4062304985	Cheque	Compra de Abarrotes	2,509.47	09/Dic/2020	F-7605
## MAURICIO GONZALEZ GOMEZ	GOGM710121RD6	Delgadillo Araujo No. 154	Ocotlan	47820	1.1	4062304985	Cheque	Compra de Abarrotes	5,584.03	09/Dic/2020	F-7606
## MAURICIO GONZALEZ GOMEZ	GOGM710121RD6	Delgadillo Araujo No. 154	Ocotlan	47820	1.1	4062304985	Cheque	Compra de Abarrotes	2,962.06	09/Dic/2020	F-7607
## MAURICIO GONZALEZ GOMEZ	GOGM710121RD6	Delgadillo Araujo No. 154	Ocotlan	47820	1.1	4062304985	Cheque	Compra de Abarrotes	220.13	09/Dic/2020	F-7608
## MAURICIO GONZALEZ GOMEZ	GOGM710121RD6	Delgadillo Araujo No. 154	Ocotlan	47820	1.1	4062304985	Cheque	Compra de Abarrotes	424.54	09/Dic/2020	F-7609
## MAURICIO GONZALEZ GOMEZ	GOGM710121RD6	Delgadillo Araujo No. 154	Ocotlan	47820	1.1	4062304985	Cheque	Compra de Abarrotes	201.77	09/Dic/2020	F-7610
## MAURICIO GONZALEZ GOMEZ	GOGM710121RD6	Delgadillo Araujo No. 154	Ocotlan	47820	1.1	4062304985	Cheque	Compra de Abarrotes	321.76	09/Dic/2020	F-7675
## MAURICIO GONZALEZ GOMEZ	GOGM710121RD6	Delgadillo Araujo No. 154	Ocotlan	47820	1.1	4062304985	Cheque	Compra de Abarrotes	2,317.22	09/Dic/2020	F-7676
## MAURICIO GONZALEZ GOMEZ	GOGM710121RD6	Delgadillo Araujo No. 154	Ocotlan	47820	1.1	4062304985	Cheque	Compra de Abarrotes	5,341.34	09/Dic/2020	F-7677
## MAURICIO GONZALEZ GOMEZ	GOGM710121RD6	Delgadillo Araujo No. 154	Ocotlan	47820	1.1	4062304985	Cheque	Compra de Abarrotes	1,714.59	09/Dic/2020	F-7678
## MAURICIO GONZALEZ GOMEZ	GOGM710121RD6	Delgadillo Araujo No. 154	Ocotlan	47820	1.1	4062304985	Cheque	Compra de Abarrotes	876.11	09/Dic/2020	F-7679
## MAURICIO GONZALEZ GOMEZ	GOGM710121RD6	Delgadillo Araujo No. 154	Ocotlan	47820	1.1	4062304985	Cheque	Compra de Abarrotes	2,978.10	09/Dic/2020	F-7680
## MAURICIO GONZALEZ GOMEZ	GOGM710121RD6	Delgadillo Araujo No. 154	Ocotlan	47820	1.1	4062304985	Cheque	Compra de Abarrotes	531.73	17/Dic/2020	F-7692
## MAURICIO GONZALEZ GOMEZ	GOGM710121RD6	Delgadillo Araujo No. 154	Ocotlan	47820	1.1	4062304985	Cheque	Compra de Abarrotes	2,209.26	17/Dic/2020	F-7693
## MAURICIO GONZALEZ GOMEZ	GOGM710121RD6	Delgadillo Araujo No. 154	Ocotlan	47820	1.1	4062304985	Cheque	Compra de Abarrotes	6,024.83	17/Dic/2020	F-7694
## MAURICIO GONZALEZ GOMEZ	GOGM710121RD6	Delgadillo Araujo No. 154	Ocotlan	47820	1.1	4062304985	Cheque	Compra de Abarrotes	1,113.87	17/Dic/2020	F-7695
## MAURICIO GONZALEZ GOMEZ	GOGM710121RD6	Delgadillo Araujo No. 154	Ocotlan	47820	1.1	4062304985	Cheque	Compra de Abarrotes	3,158.52	17/Dic/2020	F-7696
## MAURICIO GONZALEZ GOMEZ	GOGM710121RD6	Delgadillo Araujo No. 154	Ocotlan	47820	1.1	4062304985	Cheque	Compra de Abarrotes	459.24	17/Dic/2020	F-7697
## MAURICIO VARGAS LLAMAS	VALM7401282M8	conocido	Ocotlan	47800	1.1	4062304985	Cheque	Servicio de animacion	7,540.00	22-ene-20	F-FC602
## MIGUEL ANGEL DAVILA REYNOSO	DARM870513H96	Conocido	Guadalajara	45930	1.1	4062304985	Efectivo	Consumo	160.00	20/Ene/2020	F-145189
## MIGUEL ANGEL DAVILA REYNOSO	DARM870513H97	Conocido	Guadalajara	45930	1.1	4062304985	Efectivo	Consumo	145.00	20/Ene/2020	F-4FEAF
## MIGUEL ANGEL DAVILA REYNOSO	DARM870513H98	Conocido	Guadalajara	45930	1.1	4062304985	Efectivo	Consumo	145.00	20/Ene/2020	F-700052
## MIGUEL ANGEL DAVILA REYNOSO	DARM870513H99	Conocido	Guadalajara	45930	1.1	4062304985	Efectivo	Consumo	145.00	20/Ene/2020	F-78977
## MIGUEL ANGEL DAVILA REYNOSO	DARM870513H100	Conocido	Guadalajara	45930	1.1	4062304985	Efectivo	Consumo	145.00	20/Ene/2020	F-920A
## MIGUEL ANGEL DAVILA REYNOSO	DARM870513H101	Conocido	Guadalajara	45930	1.1	4062304985	Efectivo	Consumo	145.00	11/Feb/2020	F-0807F
## MIGUEL ANGEL DAVILA REYNOSO	DARM870513H102	Conocido	Guadalajara	45930	1.1	4062304985	Efectivo	Consumo	145.00	11/Feb/2020	F-C8F0
## MIGUEL ANGEL DAVILA REYNOSO	DARM870513H103	Conocido	Guadalajara	45930	1.1	4062304985	Efectivo	Consumo	145.00	11/Feb/2020	F-OCF97A
## MIGUEL ANGEL DAVILA REYNOSO	DARM870513H104	Conocido	Guadalajara	45930	1.1	4062304985	Efectivo	Consumo	135.00	11/Feb/2020	F-E3408

##	MIGUEL ANGEL DAVILA REYNOSO	DARM870513H105	Conocido	Guadalajara	45930	1.1	4062304985	Efectivo	Consumo	145.00	11/Feb/2020	F-E78716
##	MIGUEL ANGEL DAVILA REYNOSO	DARM870513H106	Conocido	Guadalajara	45930	1.1	4062304985	Efectivo	Consumo	145.00	11/Feb/2020	F-F42327
##	MIGUEL ANGEL DAVILA REYNOSO	DARM870513H107	Conocido	Guadalajara	45930	1.1	4062304985	Efectivo	Consumo	145.00	11/Feb/2020	F-F42327
##	MIGUEL ANGEL DAVILA REYNOSO	DARM870513H108	Conocido	Guadalajara	45930	1.1	4062304985	Efectivo	Consumo	135.00	11/Feb/2020	F-F8013
##	MIGUEL ANGEL DAVILA REYNOSO	DARM870513H109	Conocido	Guadalajara	45930	1.1	4062304985	Efectivo	Consumo	145.00	20/Feb/2020	F-4475CF
##	MIGUEL ANGEL DAVILA REYNOSO	DARM870513H110	Conocido	Guadalajara	45930	1.1	4062304985	Efectivo	Consumo	135.00	20/Feb/2020	F-96D8F4
##	MIGUEL ANGEL DAVILA REYNOSO	DARM870513H111	Conocido	Guadalajara	45930	1.1	4062304985	Efectivo	Consumo	135.00	11/Mar/2020	F-3424C7
##	MIGUEL ANGEL DAVILA REYNOSO	DARM870513H112	Conocido	Guadalajara	45930	1.1	4062304985	Efectivo	Consumo	135.00	11/Mar/2020	F-4486E6D
##	MIGUEL ANGEL DAVILA REYNOSO	DARM870513H113	Conocido	Guadalajara	45930	1.1	4062304985	Efectivo	Consumo	145.00	11/Mar/2020	F-8A540F
##	MIGUEL ANGEL DAVILA REYNOSO	DARM870513H114	Conocido	Guadalajara	45930	1.1	4062304985	Efectivo	Consumo	145.00	11/Mar/2020	F-CB8CS
##	MIGUEL ANGEL DAVILA REYNOSO	DARM870513H115	Conocido	Guadalajara	45930	1.1	4062304985	Efectivo	Consumo	145.00	11/Mar/2020	F-EF40A5
##	MIGUEL ANGEL DAVILA REYNOSO	DARM870513H116	Conocido	Guadalajara	45930	1.1	4062304985	Efectivo	Consumo	135.00	06/May/2020	F-2644
##	MIGUEL ANGEL DAVILA REYNOSO	DARM870513H117	Conocido	Guadalajara	45930	1.1	4062304985	Efectivo	Consumo	145.00	06/May/2020	F-33C3B4
##	MIGUEL ANGEL DAVILA REYNOSO	DARM870513H118	Conocido	Guadalajara	45930	1.1	4062304985	Efectivo	Consumo	135.00	06/May/2020	F-8742
##	MIGUEL ANGEL DAVILA REYNOSO	DARM870513H119	Conocido	Guadalajara	45930	1.1	4062304985	Efectivo	Consumo	145.00	06/May/2020	F-CAD8
##	MIGUEL ANGEL DAVILA REYNOSO	DARM870513H120	Conocido	Guadalajara	45930	1.1	4062304985	Efectivo	Consumo	135.00	06/May/2020	F-08C90
##	MIGUEL ANGEL DAVILA REYNOSO	DARM870513H121	Conocido	Guadalajara	45930	1.1	4062304985	Efectivo	Consumo	135.00	01/Jun/2020	F-05508
##	MIGUEL ANGEL DAVILA REYNOSO	DARM870513H122	Conocido	Guadalajara	45930	1.1	4062304985	Efectivo	Consumo	135.00	01/Jun/2020	F-D5C8D0
##	MIGUEL ANGEL DAVILA REYNOSO	DARM870513H123	Conocido	Guadalajara	45930	1.1	4062304985	Efectivo	Consumo	145.00	25/Jun/2020	F-508B
##	MIGUEL ANGEL DAVILA REYNOSO	DARM870513H124	Conocido	Guadalajara	45930	1.1	4062304985	Efectivo	Consumo	134.99	25/Jun/2020	F-87C6F
##	MIGUEL ANGEL DAVILA REYNOSO	DARM870513H125	Conocido	Guadalajara	45930	1.1	4062304985	Efectivo	Consumo	135.00	22/Sep/2020	F-5FC49
##	MIGUEL ANGEL DAVILA REYNOSO	DARM870513H126	Conocido	Guadalajara	45930	1.1	4062304985	Efectivo	Consumo	135.00	22/Sep/2020	F-F55F8
##	MIGUEL ANGEL DAVILA REYNOSO	DARM870513H127	Conocido	Guadalajara	45930	1.1	4062304985	Efectivo	Consumo	112.01	26/Nov/2020	F-70FEDF
##	MIGUEL ANGEL DAVILA REYNOSO	DARM870513H128	Conocido	Guadalajara	45930	1.1	4062304985	Efectivo	Consumo	258.00	26/Nov/2020	F-8B80E
##	MIGUEL ANGEL DAVILA REYNOSO	DARM870513H129	Conocido	Guadalajara	45930	1.1	4062304985	Efectivo	Consumo	145.00	31/Dic/2020	F-105EA88
##	MIGUEL DE LA CERDA GUERRA	CEGMS30526KM1	Conocido	Ocotlan	47800	1.1	4062304985	Cheque	Compra de protesís dental	5,000.00	24/Ene/2020	F-A174
##	MIGUEL DE LA CERDA GUERRA	CEGMS30526KM0	Conocido	Ocotlan	47800	1.1	4062304985	Cheque	Compra de protesís dental	5,000.00	23/Nov/2020	F-189
##	MILANO OPERADORA SA DE CV	DIS880803JW8	Puebla 329	Ciudad de Mexico	47860	1.1	4062304985	Efectivo	Compra de Ropa pupilos	17.99	11/Ago/2020	F-05-200
##	MILANO OPERADORA SA DE CV	DIS880803JW9	Puebla 330	Ciudad de Mexico	47860	1.1	4062304985	Efectivo	Compra de Ropa pupilos	34.99	11/Ago/2020	F-05-201
##	MILANO OPERADORA SA DE CV	DIS880803JW10	Puebla 331	Ciudad de Mexico	47860	1.1	4062304985	Efectivo	Compra de Ropa pupilos	239.99	11/Ago/2020	F-05-202
##	MILANO OPERADORA SA DE CV	DIS880803JW11	Puebla 332	Ciudad de Mexico	47860	1.1	4062304985	Efectivo	Compra de Ropa pupilos	239.99	11/Ago/2020	F-05-203
##	MILANO OPERADORA SA DE CV	DIS880803JW12	Puebla 333	Ciudad de Mexico	47860	1.1	4062304985	Efectivo	Compra de Ropa pupilos	199.94	11/Ago/2020	F-05-204
##	MILANO OPERADORA SA DE CV	DIS880803JW13	Puebla 334	Ciudad de Mexico	47860	1.1	4062304985	Efectivo	Compra de Ropa pupilos	239.99	11/Ago/2020	F-05-205
##	MILANO OPERADORA SA DE CV	DIS880803JW14	Puebla 335	Ciudad de Mexico	47860	1.1	4062304985	Efectivo	Compra de Ropa pupilos	239.99	11/Ago/2020	F-05-206
##	MILANO OPERADORA SA DE CV	DIS880803JW15	Puebla 336	Ciudad de Mexico	47860	1.1	4062304985	Efectivo	Compra de Ropa pupilos	34.99	11/Ago/2020	F-05-207
##	MIR CONNECTING BUSINESS SA DE CV	MCB180806V84	Conocido	Guadalajara	44910	1.1	4062304985	Efectivo	Compra de cubrebocas	870.00	19/Jun/2020	F-717

##	MIRIAM ALEJANDRA CASTELLANOS ORTEGA	CAOM7809072JA	Conocido	Ocotlan	47860	1.1	4062304985	Cheque	Servicio de Mantenimiento vehicular	6,844.00	03/Abr/2020	F-5789
##	MIRIAM ALEJANDRA CASTELLANOS ORTEGA	CAOM7809072JA	Conocido	Ocotlan	47860	1.1	4062304985	Cheque	Servicio de Mantenimiento vehicular	6,902.00	22/Abr/2020	F-A490
##	MIRIAM ALEJANDRA CASTELLANOS ORTEGA	CAOM7809072JA	Conocido	Ocotlan	47860	1.1	4062304985	Cheque	Servicio de Mantenimiento vehicular	6,148.00	07/Dic/2020	F-621
##	MIRIAM ALEJANDRA CASTELLANOS ORTEGA	CAOM7809072JA	Conocido	Ocotlan	47860	1.1	4062304985	Efectivo	Compra de articulos de merceria	139.90	01/Jun/2020	F-550
##	MODATELAS SAPI DE CV	MOD041014KI3	conocido	Ocotlan	47800	1.1	4062304985	Efectivo	Compra de articulos de merceria	199.80	25/Jun/2020	F-151084
##	MODATELAS SAPI DE CV	MOD041014KI3	conocido	Ocotlan	47800	1.1	4062304985	Efectivo	Compra de articulos de merceria	199.80	25/Jun/2020	F-151084
##	NOISES ALEJANDRO FLORES GALVAN	FOGM950118IX6	conocido	Ocotlan	47860	1.1	40653368342	Efectivo	Compra de ensures	3,150.00	10/Nov/2020	F-376
##	MONICA GUADALUPE ECHEVERRIA	EEAM780715787	Carretera Chapala 3494	Guadalajara	45590	1.1	4062304985	Efectivo	Consumo	170.52	09/Ene/2020	F-20434
##	MONICA GUADALUPE ECHEVERRIA	EEAM780715787	Carretera Chapala 3494	Guadalajara	45590	1.1	4062304985	Efectivo	Consumo	319.00	11/Feb/2020	F-20644
##	MONICA GUADALUPE ECHEVERRIA	EEAM780715787	Carretera Chapala 3494	Guadalajara	45590	1.1	4062304985	Efectivo	Consumo	288.84	11/Feb/2020	F-20702
##	MONICA GUADALUPE ECHEVERRIA	EEAM780715787	Carretera Chapala 3494	Guadalajara	45590	1.1	4062304985	Efectivo	Consumo	293.48	22/Sep/2020	F-21761
##	MONLOU ABASTECEDORA SA DE CV	MAB1911126PC4	Providencia 2569	Guadalajara	44630	1.1	4062304985	Transferenda	Compra de archiveros y articulos varios de papeleria y otros	7,540.00	23/Nov/2020	F-A86
##	MONLOU ABASTECEDORA SA DE CV	MAB1911126PC4	Providencia 2569	Guadalajara	44630	1.1	4062304985	Transferenda	Compra de archiveros y articulos varios de papeleria y otros	6,264.00	23/Nov/2020	F-A87
##	MONLOU ABASTECEDORA SA DE CV	MAB1911126PC4	Providencia 2569	Guadalajara	44630	1.1	4062304985	Transferenda	Compra de archiveros y articulos varios de papeleria y otros	31,695.84	16/Dic/2020	F-A241
##	NATALIA GODINEZ GODINEZ	GOGNS108025L9	Av. Universidad No. 1147	Ocotlan	47810	1.1	4062304985	Cheque	Compra de material para construccion	2,320.08	27/Ene/2020	F-1921
##	NATALIA GODINEZ GODINEZ	GOGNS108025L9	Av. Universidad No. 1147	Ocotlan	47810	1.1	4062304985	Cheque	Compra de material para construccion	5,529.99	29/Ene/2020	F-1862
##	NATALIA GODINEZ GODINEZ	GOGNS108025L9	Av. Universidad No. 1147	Ocotlan	47810	1.1	4062304985	Cheque	Compra de material para construccion	5,254.00	05/Feb/2020	F-1886
##	NATALIA GODINEZ GODINEZ	GOGNS108025L9	Av. Universidad No. 1147	Ocotlan	47810	1.1	4062304985	Cheque	Compra de material para construccion	6,197.00	04/Mar/2020	F-2003
##	NATALIA GODINEZ GODINEZ	GOGNS108025L9	Av. Universidad No. 1147	Ocotlan	47810	1.1	4062304985	Cheque	Compra de material para construccion	3,432.00	12/Mar/2020	F-2004
##	NATALIA GODINEZ GODINEZ	GOGNS108025L9	Av. Universidad No. 1147	Ocotlan	47810	1.1	4062304985	Cheque	Compra de material para construccion	5,823.00	26/Mar/2020	F-2041
##	NATALIA GODINEZ GODINEZ	GOGNS108025L9	Av. Universidad No. 1147	Ocotlan	47810	1.1	4062304985	Cheque	Compra de material para construccion	13,490.00	01/Abr/2020	F-2093
##	NATALIA GODINEZ GODINEZ	GOGNS108025L9	Av. Universidad No. 1147	Ocotlan	47810	1.1	4062304985	Cheque	Compra de material para construccion	135.50	06/May/2020	F-2030
##	NATALIA GODINEZ GODINEZ	GOGNS108025L9	Av. Universidad No. 1147	Ocotlan	47810	1.1	4062304985	Cheque	Compra de material para construccion	124.00	06/May/2020	F-2110
##	NATALIA GODINEZ GODINEZ	GOGNS108025L9	Av. Universidad No. 1147	Ocotlan	47810	1.1	4062304985	Cheque	Compra de material para construccion	4,930.00	07/May/2020	F-2132
##	NATALIA GODINEZ GODINEZ	GOGNS108025L9	Av. Universidad No. 1147	Ocotlan	47810	1.1	4062304985	Cheque	Compra de material para construccion	4,930.00	07/May/2020	F-2133
##	NATALIA GODINEZ GODINEZ	GOGNS108025L9	Av. Universidad No. 1147	Ocotlan	47810	1.1	4062304985	Cheque	Compra de material para construccion	868.00	07/May/2020	F-2145
##	NATALIA GODINEZ GODINEZ	GOGNS108025L9	Av. Universidad No. 1147	Ocotlan	47810	1.1	4062304985	Cheque	Compra de material para construccion	9,930.00	12/Jun/2020	F-2238
##	NATALIA GODINEZ GODINEZ	GOGNS108025L9	Av. Universidad No. 1147	Ocotlan	47810	1.1	4062304985	Cheque	Compra de material para construccion	633.00	12/Jun/2020	F-2244
##	NATALIA GODINEZ GODINEZ	GOGNS108025L9	Av. Universidad No. 1147	Ocotlan	47810	1.1	4062304985	Cheque	Compra de material para construccion	1,080.02	12/Jun/2020	F-2262
##	NATALIA GODINEZ GODINEZ	GOGNS108025L9	Av. Universidad No. 1147	Ocotlan	47810	1.1	4062304985	Cheque	Compra de material para construccion	640.00	12/Jun/2020	F-2263
##	NATALIA GODINEZ GODINEZ	GOGNS108025L9	Av. Universidad No. 1147	Ocotlan	47810	1.1	4062304985	Cheque	Compra de material para construccion	1,874.00	18/Jun/2020	F-2304
##	NATALIA GODINEZ GODINEZ	GOGNS108025L9	Av. Universidad No. 1147	Ocotlan	47810	1.1	4062304985	Cheque	Compra de material para construccion	3,400.00	08/Jul/2020	F-2389
##	NATALIA GODINEZ GODINEZ	GOGNS108025L9	Av. Universidad No. 1147	Ocotlan	47810	1.1	4062304985	Cheque	Compra de material para construccion	572.00	08/Jul/2020	F-2390
##	NATALIA GODINEZ GODINEZ	GOGNS108025L9	Av. Universidad No. 1147	Ocotlan	47810	1.1	4062304985	Cheque	Compra de material para construccion	1,881.00	08/Jul/2020	F-2398
##	NATALIA GODINEZ GODINEZ	GOGNS108025L9	Av. Universidad No. 1147	Ocotlan	47810	1.1	4062304985	Cheque	Compra de material para construccion	3,200.00	08/Jul/2020	F-2401
##	NATALIA GODINEZ GODINEZ	GOGNS108025L9	Av. Universidad No. 1147	Ocotlan	47810	1.1	4062304985	Cheque	Compra de material para construccion	780.00	23/Jul/2020	F-2448
##	NATALIA GODINEZ GODINEZ	GOGNS108025L9	Av. Universidad No. 1147	Ocotlan	47810	1.1	4062304985	Cheque	Compra de material para construccion	170.00	23/Jul/2020	F-2449

##	NATALIA GODINEZ GODINEZ	GOGNS10802519	Av. Universidad No. 1147	Ocotlan	47810	1.1	4062304985	Cheque	Compra de material para construccion	784.00	23/Jul/2020	F-2449
##	NATALIA GODINEZ GODINEZ	GOGNS10802519	Av. Universidad No. 1147	Ocotlan	47810	1.1	4062304985	Cheque	Compra de material para construccion	1,412.00	23/Jul/2020	F-2450
##	NATALIA GODINEZ GODINEZ	GOGNS10802519	Av. Universidad No. 1147	Ocotlan	47810	1.1	4062304985	Cheque	Compra de material para construccion	700.00	23/Jul/2020	F-2450
##	NATALIA GODINEZ GODINEZ	GOGNS10802519	Av. Universidad No. 1147	Ocotlan	47810	1.1	4062304985	Cheque	Compra de material para construccion	288.00	23/Jul/2020	F-2451
##	NATALIA GODINEZ GODINEZ	GOGNS10802519	Av. Universidad No. 1147	Ocotlan	47810	1.1	4062304985	Cheque	Compra de material para construccion	85.00	05/Ago/2020	F-2481
##	NATALIA GODINEZ GODINEZ	GOGNS10802519	Av. Universidad No. 1147	Ocotlan	47810	1.1	4062304985	Cheque	Compra de material para construccion	558.00	05/Ago/2020	F-2481
##	NATALIA GODINEZ GODINEZ	GOGNS10802519	Av. Universidad No. 1147	Ocotlan	47810	1.1	4062304985	Cheque	Compra de material para construccion	144.00	05/Ago/2020	F-2481
##	NATALIA GODINEZ GODINEZ	GOGNS10802519	Av. Universidad No. 1147	Ocotlan	47810	1.1	4062304985	Cheque	Compra de material para construccion	1,991.00	05/Ago/2020	F-2482
##	NATALIA GODINEZ GODINEZ	GOGNS10802519	Av. Universidad No. 1147	Ocotlan	47810	1.1	4062304985	Cheque	Compra de material para construccion	2,250.69	05/Ago/2020	F-2530
##	NATALIA GODINEZ GODINEZ	GOGNS10802519	Av. Universidad No. 1147	Ocotlan	47810	1.1	4062304985	Cheque	Compra de material para construccion	300.00	05/Ago/2020	F-2531
##	NATALIA GODINEZ GODINEZ	GOGNS10802519	Av. Universidad No. 1147	Ocotlan	47810	1.1	4062304985	Cheque	Compra de material para construccion	11,286.48	05/Ago/2020	F-2532
##	NATALIA GODINEZ GODINEZ	GOGNS10802519	Av. Universidad No. 1147	Ocotlan	47810	1.1	4062304985	Cheque	Compra de material para construccion	1,750.00	19/Ago/2020	F-2545
##	NATALIA GODINEZ GODINEZ	GOGNS10802519	Av. Universidad No. 1147	Ocotlan	47810	1.1	4062304985	Cheque	Compra de material para construccion	4,701.00	20/Ago/2020	F-2544
##	NATALIA GODINEZ GODINEZ	GOGNS10802519	Av. Universidad No. 1147	Ocotlan	47810	1.1	4062304985	Cheque	Compra de material para construccion	5,120.00	20/Ago/2020	F-2571
##	NATALIA GODINEZ GODINEZ	GOGNS10802519	Av. Universidad No. 1147	Ocotlan	47810	1.1	4062304985	Cheque	Compra de material para construccion	2,041.06	20/Ago/2020	F-2572
##	NATALIA GODINEZ GODINEZ	GOGNS10802519	Av. Universidad No. 1147	Ocotlan	47810	1.1	4062304985	Cheque	Compra de material para construccion	4,698.00	20/Ago/2020	F-2573
##	NATALIA GODINEZ GODINEZ	GOGNS10802519	Av. Universidad No. 1147	Ocotlan	47810	1.1	4062304985	Cheque	Compra de material para construccion	1,284.00	03/Sep/2020	F-2587
##	NATALIA GODINEZ GODINEZ	GOGNS10802519	Av. Universidad No. 1147	Ocotlan	47810	1.1	4062304985	Cheque	Compra de material para construccion	247.20	03/Sep/2020	F-2594
##	NATALIA GODINEZ GODINEZ	GOGNS10802519	Av. Universidad No. 1147	Ocotlan	47810	1.1	4062304985	Cheque	Compra de material para construccion	4,433.95	03/Sep/2020	F-2595
##	NATALIA GODINEZ GODINEZ	GOGNS10802519	Av. Universidad No. 1147	Ocotlan	47810	1.1	4062304985	Cheque	Compra de material para construccion	5,021.40	03/Sep/2020	F-2596
##	NATALIA GODINEZ GODINEZ	GOGNS10802519	Av. Universidad No. 1147	Ocotlan	47810	1.1	4062304985	Cheque	Compra de material para construccion	1,073.40	09/Sep/2020	F-2635
##	NATALIA GODINEZ GODINEZ	GOGNS10802519	Av. Universidad No. 1147	Ocotlan	47810	1.1	4062304985	Cheque	Compra de material para construccion	5,350.80	09/Sep/2020	F-2671
##	NATALIA GODINEZ GODINEZ	GOGNS10802519	Av. Universidad No. 1147	Ocotlan	47810	1.1	4062304985	Cheque	Compra de material para construccion	2,436.00	09/Sep/2020	F-2672
##	NATALIA GODINEZ GODINEZ	GOGNS10802519	Av. Universidad No. 1147	Ocotlan	47810	1.1	4062304985	Cheque	Compra de material para construccion	185.00	30/Sep/2020	F-2588
##	NATALIA GODINEZ GODINEZ	GOGNS10802519	Av. Universidad No. 1147	Ocotlan	47810	1.1	4062304985	Cheque	Compra de material para construccion	459.00	30/Sep/2020	F-2588
##	NATALIA GODINEZ GODINEZ	GOGNS10802519	Av. Universidad No. 1147	Ocotlan	47810	1.1	4062304985	Cheque	Compra de material para construccion	5,198.00	19/Nov/2020	F-2966
##	NATALIA GODINEZ GODINEZ	GOGNS10802519	Av. Universidad No. 1147	Ocotlan	47810	1.1	4062304985	Cheque	Compra de material para construccion	494.00	02/Dic/2020	F-2782
##	NAVARCOM SA DE CV	NAV130220AH3	Conocido	Guadajajara	45438	1.1	4062304985	Transferencia	Compra de kist de invierno	63,591.04	08/Ene/2020	F-882E45
##	NIMOE SA DE CV	NIMI91108QU8	Conocido	Ocotlan	47870	1.1	4062304985	Efectivo	Consumo	78.69	22-oct-20	F-6455
##	NOEMI ALEJANDRA RODRIGUEZ VALENCIA	ROVN900710I95	conocido	Arandas	47180	1.1	4062304985	Cheque	Compra de camisas	2,088.00	19-ago-20	F-026EE
##	NUEVA WAL MART DE MEXICO S DE RL DE CV	NWM9709244W4	Nextengo No. 78	Ciudad de Mexico	2770	1.1	4062304985	Efectivo	Compra de articulos varios	1,797.00	09/Ene/2020	F-261819
##	NUEVA WAL MART DE MEXICO S DE RL DE CV	NWM9709244W5	Nextengo No. 79	Ciudad de Mexico	2770	1.1	4062304985	Efectivo	Compra de articulos varios	1,983.00	09/Ene/2020	F-675408
##	NUEVA WAL MART DE MEXICO S DE RL DE CV	NWM9709244W6	Nextengo No. 80	Ciudad de Mexico	2770	1.1	4062304985	Efectivo	Compra de articulos varios	1,992.00	09/Ene/2020	F-675409
##	NUEVA WAL MART DE MEXICO S DE RL DE CV	NWM9709244W7	Nextengo No. 81	Ciudad de Mexico	2770	1.1	4062304985	Efectivo	Compra de articulos varios	1,992.00	09/Ene/2020	F-675412
##	NUEVA WAL MART DE MEXICO S DE RL DE CV	NWM9709244W8	Nextengo No. 82	Ciudad de Mexico	2770	1.1	4062304985	Efectivo	Compra de articulos varios	2,441.60	18/Mar/2020	F-704737
##	NUEVA WAL MART DE MEXICO S DE RL DE CV	NWM9709244W9	Nextengo No. 83	Ciudad de Mexico	2770	1.1	4062304985	Efectivo	Compra de articulos varios	233.60	11/Ago/2020	F-62153

##	NUEVA WAL MART DE MEXICO S DE RL DE CV	NWM9709244W10	Nextengo No. 84	Ciudad de Mexico	2770	1.1	4062304985	Efectivo	Compra de articulos varios	416.00	11/Ago/2020	F-62154
##	NUEVA WAL MART DE MEXICO S DE RL DE CV	NWM9709244W11	Nextengo No. 85	Ciudad de Mexico	2770	1.1	4062304985	Efectivo	Compra de articulos varios	1,452.30	11/Ago/2020	F-62155
##	NUEVA WAL MART DE MEXICO S DE RL DE CV	NWM9709244W12	Nextengo No. 86	Ciudad de Mexico	2770	1.1	4062304985	Efectivo	Compra de articulos varios	948.80	11/Ago/2020	F-62156
##	NUEVA WAL MART DE MEXICO S DE RL DE CV	NWM9709244W13	Nextengo No. 87	Ciudad de Mexico	2770	1.1	4062304985	Efectivo	Compra de articulos varios	89.70	11/Ago/2020	F-62157
##	NUEVA WAL MART DE MEXICO S DE RL DE CV	NWM9709244W14	Nextengo No. 88	Ciudad de Mexico	2770	1.1	4062304985	Efectivo	Compra de articulos varios	593.70	11/Ago/2020	F-62158
##	NUEVA WAL MART DE MEXICO S DE RL DE CV	NWM9709244W15	Nextengo No. 89	Ciudad de Mexico	2770	1.1	4062304985	Efectivo	Compra de articulos varios	408.50	11/Ago/2020	F-62159
##	NUEVA WAL MART DE MEXICO S DE RL DE CV	NWM9709244W16	Nextengo No. 90	Ciudad de Mexico	2770	1.1	4062304985	Efectivo	Compra de articulos varios	647.00	11/Ago/2020	F-62160
##	NUEVA WAL MART DE MEXICO S DE RL DE CV	NWM9709244W17	Nextengo No. 91	Ciudad de Mexico	2770	1.1	4062304985	Efectivo	Compra de articulos varios	799.70	11/Ago/2020	F-62163
##	NUEVA WAL MART DE MEXICO S DE RL DE CV	NWM9709244W18	Nextengo No. 92	Ciudad de Mexico	2770	1.1	4062304985	Efectivo	Compra de articulos varios	344.20	11/Ago/2020	F-62164
##	NUEVA WAL MART DE MEXICO S DE RL DE CV	NWM9709244W19	Nextengo No. 93	Ciudad de Mexico	2770	1.1	4062304985	Efectivo	Compra de articulos varios	1,419.70	11/Ago/2020	F-62166
##	NUEVA WAL MART DE MEXICO S DE RL DE CV	NWM9709244W20	Nextengo No. 94	Ciudad de Mexico	2770	1.1	4062304985	Efectivo	Compra de articulos varios	1,440.10	11/Ago/2020	F-62167
##	NUEVA WAL MART DE MEXICO S DE RL DE CV	NWM9709244W21	Nextengo No. 95	Ciudad de Mexico	2770	1.1	4062304985	Efectivo	Compra de articulos varios	1,239.79	11/Ago/2020	F-62168
##	NUEVA WAL MART DE MEXICO S DE RL DE CV	NWM9709244W22	Nextengo No. 95	Ciudad de Mexico	2770	1.1	4062304985	Efectivo	Compra de articulos varios	72.00	11/Ago/2020	F-62291
##	NUEVA WAL MART DE MEXICO S DE RL DE CV	NWM9709244W23	Nextengo No. 97	Ciudad de Mexico	2770	1.1	4062304985	Efectivo	Compra de articulos varios	17.00	11/Ago/2020	F-62292
##	NUEVA WAL MART DE MEXICO S DE RL DE CV	NWM9709244W24	Nextengo No. 98	Ciudad de Mexico	2770	1.1	4062304985	Efectivo	Compra de articulos varios	499.51	11/Ago/2020	F-62161
##	NUEVA WAL MART DE MEXICO S DE RL DE CV	NWM9709244W25	Nextengo No. 99	Ciudad de Mexico	2770	1.1	4062304985	Efectivo	Compra de articulos varios	1,428.41	11/Ago/2020	F-62162
##	NUEVA WAL MART DE MEXICO S DE RL DE CV	NWM9709244W26	Nextengo No. 100	Ciudad de Mexico	2770	1.1	4062304985	Efectivo	Compra de articulos varios	33.00	11/Ago/2020	F-62165
##	NUEVA WAL MART DE MEXICO S DE RL DE CV	NWM9709244W27	Nextengo No. 101	Ciudad de Mexico	2770	1.1	4062304985	Efectivo	Compra de articulos varios	790.00	10/Dic/2020	F-368708
##	NUEVA WAL MART DE MEXICO S DE RL DE CV	NWM9709244W28	Nextengo No. 102	Ciudad de Mexico	2770	1.1	4062304985	Efectivo	Compra de articulos varios	11,739.00	10/Dic/2020	F-406063
##	OBRAS Y TERRACERIAS GONZALEZ SA DE CV	OTG040116NH0	Conocido	Ocofian	47800	1.1	4062304985	Cheque	Compra de material para construcción	7,548.12	26-oct-20	F-1345
##	OFFICE DEPOT DE MEXICO SA DE CV	ODM950324V2A	Conocido	Guadalajara	44670	1.1	4062304985	Efectivo	Compra de articulos de papeleria	858.75	11-feb-20	F-984
##	OPERADORA DE FRANQUICIAS ALSEA SAPI DE CV	OFA9210138U1	Conocido	Guadalajara	44130	1.1	4062304985	Efectivo	Consumo	129.00	05-nov-20	F-72572
##	OPERADORA OMX SA DE CV	OOM960429832	Prolongacion Reforma 1235	Ciudad de Mexico	5348	1.1	4062304985	Cheque	Compra de sillas	157.73	03/Ago/2020	F-17687810
##	OPERADORA OMX SA DE CV	OOM960429832	Prolongacion Reforma 1235	Ciudad de Mexico	5348	1.1	4062304985	Cheque	Compra de sillas	1,118.27	03/Ago/2020	F-17687810
##	OPERADORA OMX SA DE CV	OOM960429832	Prolongacion Reforma 1235	Ciudad de Mexico	5348	1.1	4062304985	Cheque	Compra de sillas	2,090.00	03/Ago/2020	F-17687810
##	OPERADORA SSM SAPI DE CV	OSS1501227NA	Conocido	Guadalajara	44150	1.1	4062304985	Efectivo	Consumo	460.00	26-nov-20	F-70924
##	ORGANIZACION LA LUNA SA DE CV	OLU871203223	Conocido	Guadalajara	45520	1.1	4062304985	Tarjeta	Compra de Gasolina y Diesel	250.00	22-sep-20	F-482629
##	ORTOPEDIA SAN FELIPE, SA DE CV	OSF030120VB0	Conocido	Guadalajara	44130	1.1	40653368342	Cheque	Compra de silla de ruedas	1,600.00	02/Mar/2020	F-5578
##	ORTOPEDIA SAN FELIPE, SA DE CV	OSF030120VB1	Conocido	Guadalajara	44130	1.1	40653368342	Cheque	Compra de silla de ruedas	1,600.00	02/Mar/2020	F-6015
##	ORTOPEDIA SAN FELIPE, SA DE CV	OSF030120VB2	Conocido	Guadalajara	44130	1.1	40653368342	Cheque	Compra de silla de ruedas	1,600.00	02/Mar/2020	F-6017
##	ORTOPEDIA SAN FELIPE, SA DE CV	OSF030120VB3	Conocido	Guadalajara	44130	1.1	40653368342	Cheque	Compra de silla de ruedas	1,600.00	02/Mar/2020	F-6018
##	ORTOPEDIA SAN FELIPE, SA DE CV	OSF030120VB4	Conocido	Guadalajara	44130	1.1	40653368342	Cheque	Compra de silla de ruedas	1,600.00	02/Mar/2020	F-6019
##	ORTOPEDIA SAN FELIPE, SA DE CV	OSF030120VB5	Conocido	Guadalajara	44130	1.1	40653368342	Cheque	Compra de silla de ruedas	1,600.00	02/Mar/2020	F-6020
##	ORTOPEDIA SAN FELIPE, SA DE CV	OSF030120VB6	Conocido	Guadalajara	44130	1.1	40653368342	Cheque	Compra de silla de ruedas	1,600.00	02/Mar/2020	F-6021
##	ORTOPEDIA SAN FELIPE, SA DE CV	OSF030120VB7	Conocido	Guadalajara	44130	1.1	40653368342	Cheque	Compra de silla de ruedas	1,600.00	02/Mar/2020	F-6022
##	ORTOPEDIA SAN FELIPE, SA DE CV	OSF030120VB8	Conocido	Guadalajara	44130	1.1	40653368342	Cheque	Compra de silla de ruedas	1,600.00	02/Mar/2020	F-6023

##	ORTOPEDIA SAN FELIPE, SA DE CV	OSF030120VB45	Conocido	Guadalajara	44130	1.1	40653368342	Cheque	Compra de silla de ruedas	350.00	02/Mar/2020	F-6065
##	ORTOPEDIA SAN FELIPE, SA DE CV	OSF030120VB46	Conocido	Guadalajara	44130	1.1	40653368342	Cheque	Compra de silla de ruedas	350.00	02/Mar/2020	F-6066
##	ORTOPEDIA SAN FELIPE, SA DE CV	OSF030120VB47	Conocido	Guadalajara	44130	1.1	40653368342	Cheque	Compra de silla de ruedas	1,200.00	23/Nov/2020	F-6845
##	ORTOPEDIA SAN FELIPE, SA DE CV	OSF030120VB48	Conocido	Guadalajara	44130	1.1	40653368342	Cheque	Compra de silla de ruedas	1,200.00	23/Nov/2020	F-6846
##	ORTOPEDIA SAN FELIPE, SA DE CV	OSF030120VB49	Conocido	Guadalajara	44130	1.1	40653368342	Cheque	Compra de silla de ruedas	1,200.00	23/Nov/2020	F-6847
##	ORTOPEDIA SAN FELIPE, SA DE CV	OSF030120VB50	Conocido	Guadalajara	44130	1.1	40653368342	Cheque	Compra de silla de ruedas	1,200.00	23/Nov/2020	F-6849
##	ORTOPEDIA SAN FELIPE, SA DE CV	OSF030120VB51	Conocido	Guadalajara	44130	1.1	40653368342	Cheque	Compra de silla de ruedas	1,200.00	23/Nov/2020	F-6850
##	ORTOPEDIA SAN FELIPE, SA DE CV	OSF030120VB52	Conocido	Guadalajara	44130	1.1	40653368342	Cheque	Compra de silla de ruedas	1,600.00	23/Nov/2020	F-6851
##	ORTOPEDIA SAN FELIPE, SA DE CV	OSF030120VB53	Conocido	Guadalajara	44130	1.1	40653368342	Cheque	Compra de silla de ruedas	1,600.00	23/Nov/2020	F-6852
##	ORTOPEDIA SAN FELIPE, SA DE CV	OSF030120VB54	Conocido	Guadalajara	44130	1.1	40653368342	Cheque	Compra de silla de ruedas	1,600.00	23/Nov/2020	F-6853
##	ORTOPEDIA SAN FELIPE, SA DE CV	OSF030120VB55	Conocido	Guadalajara	44130	1.1	40653368342	Cheque	Compra de silla de ruedas	1,600.00	23/Nov/2020	F-6854
##	ORTOPEDIA SAN FELIPE, SA DE CV	OSF030120VB56	Conocido	Guadalajara	44130	1.1	40653368342	Cheque	Compra de silla de ruedas	1,600.00	23/Nov/2020	F-6855
##	ORTOPEDIA SAN FELIPE, SA DE CV	OSF030120VB57	Conocido	Guadalajara	44130	1.1	40653368342	Cheque	Compra de silla de ruedas	1,600.00	23/Nov/2020	F-6856
##	ORTOPEDIA SAN FELIPE, SA DE CV	OSF030120VB58	Conocido	Guadalajara	44130	1.1	40653368342	Cheque	Compra de silla de ruedas	1,600.00	23/Nov/2020	F-6857
##	ORTOPEDIA SAN FELIPE, SA DE CV	OSF030120VB59	Conocido	Guadalajara	44130	1.1	40653368342	Cheque	Compra de silla de ruedas	1,600.00	23/Nov/2020	F-6858
##	ORTOPEDIA SAN FELIPE, SA DE CV	OSF030120VB60	Conocido	Guadalajara	44130	1.1	40653368342	Cheque	Compra de silla de ruedas	3,470.00	23/Nov/2020	F-6859
##	ORTOPEDIA SAN FELIPE, SA DE CV	OSF030120VB61	Conocido	Guadalajara	44130	1.1	40653368342	Cheque	Compra de silla de ruedas	1,600.00	23/Nov/2020	F-6866
##	ORTOPEDIA SAN FELIPE, SA DE CV	OSF030120VB62	Conocido	Guadalajara	44130	1.1	40653368342	Cheque	Compra de silla de ruedas	1,600.00	23/Nov/2020	F-6867
##	ORTOPEDIA SAN FELIPE, SA DE CV	OSF030120VB63	Conocido	Guadalajara	44130	1.1	40653368342	Cheque	Compra de silla de ruedas	320.00	23/Nov/2020	F-6981
##	ORTOPEDIA SAN FELIPE, SA DE CV	OSF030120VB64	Conocido	Guadalajara	44130	1.1	40653368342	Cheque	Compra de silla de ruedas	6,700.00	09/Dic/2020	F-6875
##	ORTOPEDIA SAN FELIPE, SA DE CV	OSF030120VB65	Conocido	Guadalajara	44130	1.1	40653368342	Cheque	Compra de silla de ruedas	6,700.00	09/Dic/2020	F-6876
##	ORTOPEDIA SAN FELIPE, SA DE CV	OSF030120VB66	Conocido	Guadalajara	44130	1.1	40653368342	Cheque	Compra de silla de ruedas	8,000.00	09/Dic/2020	F-6877
##	ORTOPEDIA SAN FELIPE, SA DE CV	OSF030120VB67	Conocido	Guadalajara	44130	1.1	40653368342	Cheque	Compra de silla de ruedas	8,340.00	09/Dic/2020	F-6878
##	ORTOPEDIA SAN FELIPE, SA DE CV	OSF030120VB68	Conocido	Guadalajara	44130	1.1	40653368342	Cheque	Compra de silla de ruedas	8,340.00	09/Dic/2020	F-6879
##	ORTOPEDIA SAN FELIPE, SA DE CV	OSF030120VB69	Conocido	Guadalajara	44130	1.1	40653368342	Cheque	Compra de silla de ruedas	3,400.00	09/Dic/2020	F-6880
##	ORTOPEDIA SAN FELIPE, SA DE CV	OSF030120VB70	Conocido	Guadalajara	44130	1.1	40653368342	Cheque	Compra de silla de ruedas	3,400.00	09/Dic/2020	F-6881
##	ORTOPEDIA SAN FELIPE, SA DE CV	OSF030120VB71	Conocido	Guadalajara	44130	1.1	40653368342	Cheque	Compra de silla de ruedas	8,340.00	09/Dic/2020	F-6967
##	ORTOPEDIA SAN FELIPE, SA DE CV	OSF030120VB72	Conocido	Guadalajara	44130	1.1	40653368342	Cheque	Compra de silla de ruedas	3,400.00	09/Dic/2020	F-6968
##	OSBALDO RENE VILLARRUEL SALAZAR	VISO761102UV6	Conocido	Ocotlan	47800	1.1	4062304985	Cheque	Compra de Cristal	2,262.00	20-Feb-20	F-647
##	OSCAR COVARRUBIAS PATIÑO	COPO691025NW8	Hidalgo 153	Ocotlan	47800	1.1	4062304985	Efectivo	Consumo	1,976.00	11/Feb/2020	F-05C698
##	OSCAR COVARRUBIAS PATIÑO	COPO691025NW8	Hidalgo 153	Ocotlan	47800	1.1	4062304985	Efectivo	Consumo	259.00	01/Jun/2020	F-2597
##	OSCAR RENE SALAS GONZALEZ	SAGO870902T23	Conocido	Ocotlan	47860	1.1	4062304985	Efectivo	Servicio de mantenimiento desbrozadora	556.80	25/Jun/2020	F-08172
##	OSCAR RENE SALAS GONZALEZ	SAGO870902T23	Conocido	Ocotlan	47860	1.1	4062304985	Efectivo	Servicio de mantenimiento desbrozadora	580.00	01/Jun/2020	F-5A782
##	OSCAR RENE SALAS GONZALEZ	SAGO870902T23	Conocido	Ocotlan	47860	1.1	4062304985	Efectivo	Servicio de mantenimiento desbrozadora	232.00	22/Oct/2020	F-D965
##	OZ AUTOMOTRIZ S DE RL DE CV	OAU021125H84	Av. Acueducto No. 6100 Col. los Frailes	Zapopan	45110	1.1	4062304985	Transferencia	Servicio de mantenimiento vehicular	6,725.02	02/Jun/2020	F-196526
##	OZ AUTOMOTRIZ S DE RL DE CV	OAU021125H85	Av. Acueducto No. 6100 Col. los Frailes	Zapopan	45110	1.1	4062304985	Transferencia	Servicio de mantenimiento vehicular	2,398.00	12/Nov/2020	F-205704

##	POULASTICOS HERNANDEZ SA DE CV	PHE990505423	Ramón Corona No. 548	Ocotlan	47800	1.1	4062304985	Efectivo	Compra de desechables	879.16	09/Ene/2020	F-73E32
##	POULASTICOS HERNANDEZ SA DE CV	PHE990505423	Ramón Corona No. 548	Ocotlan	47800	1.1	4062304985	Efectivo	Compra de desechables	157.00	20/Ene/2020	F-10329
##	POULASTICOS HERNANDEZ SA DE CV	PHE990505423	Ramón Corona No. 548	Ocotlan	47800	1.1	4062304985	Efectivo	Compra de desechables	120.00	20/Ene/2020	F-9959
##	POULASTICOS HERNANDEZ SA DE CV	PHE990505423	Ramón Corona No. 548	Ocotlan	47800	1.1	4062304985	Efectivo	Compra de desechables	408.95	16/May/2020	F-15832
##	PREMIUM RESTAURANT BRANDS S DE RL DE CV	PRB100802H20	Paseo de los Tamarindos 400-A	Mexico	5120	1.1	4062304985	Efectivo	Consumo	209.00	20/Feb/2020	F-756016
##	PREMIUM RESTAURANT BRANDS S DE RL DE CV	PRB100802H20	Paseo de los Tamarindos 400-A	Mexico	5120	1.1	4062304985	Efectivo	Consumo	208.00	22/Oct/2020	F-8023044
##	PREMIUM RESTAURANT BRANDS S DE RL DE CV	PRB100802H20	Paseo de los Tamarindos 400-A	Mexico	5120	1.1	4062304985	Efectivo	Consumo	115.00	05/Nov/2020	F-8039076
##	PROMOTORA SN SAÑI DE CV	PSN150213IP0	Conocido	Guadalajara	44670	1.1	4062304985	Cheque	Pago de servicio	3,450.00	20-nov-20	F-59CDE2
##	QUALITAS COMPAÑIA DE SEGUROS SA DE CV	QCS931209G49	Jose María Castorena No. 426	Mexico	5200	1.1	4062304985	Cheque	Pago de seguro	5,238.20	28/May/2020	F-102992511
##	QUALITAS COMPAÑIA DE SEGUROS SA DE CV	QCS931209G49	Jose María Castorena No. 426	Mexico	5200	1.1	4062304985	Cheque	Pago de seguro	7,075.77	18/Jun/2020	F-103415091
##	QUALITAS COMPAÑIA DE SEGUROS SA DE CV	QCS931209G49	Jose María Castorena No. 426	Mexico	5200	1.1	4062304985	Cheque	Pago de seguro	6,729.14	05/Ago/2020	F-A104717302
##	QUALITAS COMPAÑIA DE SEGUROS SA DE CV	QCS931209G49	Jose María Castorena No. 426	Mexico	5200	1.1	4062304985	Cheque	Pago de seguro	4,367.06	05/Ago/2020	F-A104717321
##	QUALITAS COMPAÑIA DE SEGUROS SA DE CV	QCS931209G49	Jose María Castorena No. 426	Mexico	5200	1.1	4062304985	Cheque	Pago de seguro	5,808.05	09/Dic/2020	F-103834620
##	QUALITAS COMPAÑIA DE SEGUROS SA DE CV	QCS931209G49	Jose María Castorena No. 426	Mexico	5200	1.1	4062304985	Cheque	Pago de seguro	7,569.58	09/Dic/2020	F-108834622
##	QUESERIA PALERMO SA DE CV	QPA071218510	Conocido	Ocotlan	47798	1.1	4062304985	Efectivo	Compra de quesos	850.00	23/Jul/2020	F-C773
##	QUESERIA PALERMO SA DE CV	QPA071218510	Conocido	Ocotlan	47798	1.1	4062304985	Efectivo	Compra de quesos	554.42	05/Nov/2020	F-935
##	RADIOMOVIL DIPSA SA DE CV	RD1841003QJ4	Av. Vallarta 3960b Jardines de Vallarta	Zapopan	45027	1.1	4062304985	Cheque	Pago de telefonía celular	2,345.00	20/Feb/2020	F-88720836
##	RADIOMOVIL DIPSA SA DE CV	RD1841003QJ4	Av. Vallarta 3960b Jardines de Vallarta	Zapopan	45027	1.1	4062304985	Cheque	Pago de telefonía celular	149.00	11/Mar/2020	F-054456127
##	RADIOMOVIL DIPSA SA DE CV	RD1841003QJ4	Av. Vallarta 3960b Jardines de Vallarta	Zapopan	45027	1.1	4062304985	Cheque	Pago de telefonía celular	3,145.00	30/Mar/2020	F-91727409
##	RADIOMOVIL DIPSA SA DE CV	RD1841003QJ4	Av. Vallarta 3960b Jardines de Vallarta	Zapopan	45027	1.1	4062304985	Cheque	Pago de telefonía celular	2,345.00	27/Abr/2020	F-3356
##	RADIOMOVIL DIPSA SA DE CV	RD1841003QJ4	Av. Vallarta 3960b Jardines de Vallarta	Zapopan	45027	1.1	4062304985	Cheque	Pago de telefonía celular	2,345.00	27/May/2020	F-94736451
##	RADIOMOVIL DIPSA SA DE CV	RD1841003QJ4	Av. Vallarta 3960b Jardines de Vallarta	Zapopan	45027	1.1	4062304985	Cheque	Pago de telefonía celular	2,345.00	18/Jun/2020	F-96235607
##	RADIOMOVIL DIPSA SA DE CV	RD1841003QJ4	Av. Vallarta 3960b Jardines de Vallarta	Zapopan	45027	1.1	4062304985	Cheque	Pago de telefonía celular	2,345.00	27/Jul/2020	F-97727839
##	RADIOMOVIL DIPSA SA DE CV	RD1841003QJ4	Av. Vallarta 3960b Jardines de Vallarta	Zapopan	45027	1.1	4062304985	Cheque	Pago de telefonía celular	2,345.00	22/Sep/2020	F-00710664
##	RADIOMOVIL DIPSA SA DE CV	RD1841003QJ4	Av. Vallarta 3960b Jardines de Vallarta	Zapopan	45027	1.1	4062304985	Cheque	Pago de telefonía celular	149.00	22/Sep/2020	F-99218652
##	RADIOMOVIL DIPSA SA DE CV	RD1841003QJ4	Av. Vallarta 3960b Jardines de Vallarta	Zapopan	45027	1.1	4062304985	Cheque	Pago de telefonía celular	2,345.00	20/Oct/2020	F-02204445
##	RADIOMOVIL DIPSA SA DE CV	RD1841003QJ4	Av. Vallarta 3960b Jardines de Vallarta	Zapopan	45027	1.1	4062304985	Cheque	Pago de telefonía celular	2,345.00	27/Nov/2020	F-03698982
##	RADIOMOVIL DIPSA SA DE CV	RD1841003QJ4	Av. Vallarta 3960b Jardines de Vallarta	Zapopan	45027	1.1	4062304985	Cheque	Pago de telefonía celular	2,346.00	21/Dic/2020	F-05192821
##	RAMON MARILES ESTRADA	MAERS408248Y4	Morelos No. 250	Ocotlan	47800	1.1	4062304985	Cheque	Pago de impresión de recibos	2,157.60	15/Ene/2020	F-2391
##	RAMON MARILES ESTRADA	MAERS408248Y4	Morelos No. 250	Ocotlan	47800	1.1	4062304985	Cheque	Pago de impresión de recibos	6,516.88	26/Mar/2020	F-2446
##	RAMON MARILES ESTRADA	MAERS408248Y4	Morelos No. 250	Ocotlan	47800	1.1	4062304985	Cheque	Pago de impresión de recibos	754.00	03/Sep/2020	F-2567
##	RAMON MARILES ESTRADA	MAERS408248Y4	Morelos No. 250	Ocotlan	47800	1.1	4062304985	Cheque	Pago de impresión de recibos	429.20	17/Sep/2020	F-2586
##	RAMON MARILES ESTRADA	MAERS408248Y4	Morelos No. 250	Ocotlan	47800	1.1	4062304985	Cheque	Pago de impresión de recibos	4,245.60	05/Nov/2020	F-2620
##	RAMON OYOQUE GALVEZ	OOGRS11225145	Conocido	Ocotlan	47860	1.1	4062304985	Efectivo	Servicio de Alineacion vehicular	464.00	20-feb-20	F-B23610
##	RED DE CARRETERAS DE OCCIDENTE SAB DE CV	RCO0708136F7	Av. Americas No. 1592, piso 4	Guadalajara	44610	1.1	4062304985	Efectivo	Servicio de casetas	338.00	20/Ene/2020	F-4292521
##	RED DE CARRETERAS DE OCCIDENTE SAB DE CV	RCO0708136F7	Av. Americas No. 1592, piso 4	Guadalajara	44610	1.1	4062304985	Efectivo	Servicio de casetas	507.00	20/Ene/2020	F-4344457



##	RED DE CARRETERAS DE OCCIDENTE SAB DE CV	RCO0708136F7	Av. Americas No. 1592, piso 4	Guadalajara	44610	1.1	4062304985	Efectivo	Servicio de casetas	169.00	20/Feb/2020	F-4344584
##	RED DE CARRETERAS DE OCCIDENTE SAB DE CV	RCO0708136F7	Av. Americas No. 1592, piso 4	Guadalajara	44610	1.1	4062304985	Efectivo	Servicio de casetas	676.00	11/Feb/2020	F-4418338
##	RED DE CARRETERAS DE OCCIDENTE SAB DE CV	RCO0708136F7	Av. Americas No. 1592, piso 4	Guadalajara	44610	1.1	4062304985	Efectivo	Servicio de casetas	507.00	11/Feb/2020	F-4469426
##	RED DE CARRETERAS DE OCCIDENTE SAB DE CV	RCO0708136F7	Av. Americas No. 1592, piso 4	Guadalajara	44610	1.1	4062304985	Efectivo	Servicio de casetas	596.00	11/Feb/2020	F-4474942
##	RED DE CARRETERAS DE OCCIDENTE SAB DE CV	RCO0708136F7	Av. Americas No. 1592, piso 4	Guadalajara	44610	1.1	4062304985	Efectivo	Servicio de casetas	200.00	20/Feb/2020	F-4533288
##	RED DE CARRETERAS DE OCCIDENTE SAB DE CV	RCO0708136F7	Av. Americas No. 1592, piso 4	Guadalajara	44610	1.1	4062304985	Efectivo	Servicio de casetas	200.00	20/Feb/2020	F-4490974
##	RED DE CARRETERAS DE OCCIDENTE SAB DE CV	RCO0708136F7	Av. Americas No. 1592, piso 4	Guadalajara	44610	1.1	4062304985	Efectivo	Servicio de casetas	170.00	11/Mar/2020	F-4608551
##	RED DE CARRETERAS DE OCCIDENTE SAB DE CV	RCO0708136F7	Av. Americas No. 1592, piso 4	Guadalajara	44610	1.1	4062304985	Efectivo	Servicio de casetas	810.00	11/Mar/2020	F-4636421
##	RED DE CARRETERAS DE OCCIDENTE SAB DE CV	RCO0708136F7	Av. Americas No. 1592, piso 4	Guadalajara	44610	1.1	4062304985	Efectivo	Servicio de casetas	340.00	18/Mar/2020	F-4752605
##	RED DE CARRETERAS DE OCCIDENTE SAB DE CV	RCO0708136F7	Av. Americas No. 1592, piso 4	Guadalajara	44610	1.1	4062304985	Efectivo	Servicio de casetas	172.00	06/May/2020	F-4654337
##	RED DE CARRETERAS DE OCCIDENTE SAB DE CV	RCO0708136F7	Av. Americas No. 1592, piso 4	Guadalajara	44610	1.1	4062304985	Efectivo	Servicio de casetas	200.00	06/May/2020	F-4753055
##	RED DE CARRETERAS DE OCCIDENTE SAB DE CV	RCO0708136F7	Av. Americas No. 1592, piso 4	Guadalajara	44610	1.1	4062304985	Efectivo	Servicio de casetas	170.00	06/May/2020	F-4838853
##	RED DE CARRETERAS DE OCCIDENTE SAB DE CV	RCO0708136F7	Av. Americas No. 1592, piso 4	Guadalajara	44610	1.1	4062304985	Efectivo	Servicio de casetas	340.00	05/May/2020	F-4873280
##	RED DE CARRETERAS DE OCCIDENTE SAB DE CV	RCO0708136F7	Av. Americas No. 1592, piso 4	Guadalajara	44610	1.1	4062304985	Efectivo	Servicio de casetas	340.00	01/Jun/2020	F-4949020
##	RED DE CARRETERAS DE OCCIDENTE SAB DE CV	RCO0708136F7	Av. Americas No. 1592, piso 4	Guadalajara	44610	1.1	4062304985	Efectivo	Servicio de casetas	340.00	01/Jun/2020	F-4969133
##	RED DE CARRETERAS DE OCCIDENTE SAB DE CV	RCO0708136F7	Av. Americas No. 1592, piso 4	Guadalajara	44610	1.1	4062304985	Efectivo	Servicio de casetas	340.00	25/Jun/2020	F-5007017
##	RED DE CARRETERAS DE OCCIDENTE SAB DE CV	RCO0708136F7	Av. Americas No. 1592, piso 4	Guadalajara	44610	1.1	4062304985	Efectivo	Servicio de casetas	680.00	25/Jun/2020	F-5058257
##	RED DE CARRETERAS DE OCCIDENTE SAB DE CV	RCO0708136F7	Av. Americas No. 1592, piso 4	Guadalajara	44610	1.1	4062304985	Efectivo	Servicio de casetas	680.00	23/Jul/2020	F-5101664
##	RED DE CARRETERAS DE OCCIDENTE SAB DE CV	RCO0708136F7	Av. Americas No. 1592, piso 4	Guadalajara	44610	1.1	4062304985	Efectivo	Servicio de casetas	340.00	23/Jul/2020	F-5113584
##	RED DE CARRETERAS DE OCCIDENTE SAB DE CV	RCO0708136F7	Av. Americas No. 1592, piso 4	Guadalajara	44610	1.1	4062304985	Efectivo	Servicio de casetas	170.00	22/Sep/2020	F-5168194
##	RED DE CARRETERAS DE OCCIDENTE SAB DE CV	RCO0708136F7	Av. Americas No. 1592, piso 4	Guadalajara	44610	1.1	4062304985	Efectivo	Servicio de casetas	170.00	22/Sep/2020	F-5206894
##	RED DE CARRETERAS DE OCCIDENTE SAB DE CV	RCO0708136F7	Av. Americas No. 1592, piso 4	Guadalajara	44610	1.1	4062304985	Efectivo	Servicio de casetas	340.00	22/Sep/2020	F-5242797
##	RED DE CARRETERAS DE OCCIDENTE SAB DE CV	RCO0708136F7	Av. Americas No. 1592, piso 4	Guadalajara	44610	1.1	4062304985	Efectivo	Servicio de casetas	340.00	22/Sep/2020	F-5253246
##	RED DE CARRETERAS DE OCCIDENTE SAB DE CV	RCO0708136F7	Av. Americas No. 1592, piso 4	Guadalajara	44610	1.1	4062304985	Efectivo	Servicio de casetas	170.00	22/Sep/2020	F-5270305
##	RED DE CARRETERAS DE OCCIDENTE SAB DE CV	RCO0708136F7	Av. Americas No. 1592, piso 4	Guadalajara	44610	1.1	4062304985	Efectivo	Servicio de casetas	340.00	22/Sep/2020	F-5407404
##	RED DE CARRETERAS DE OCCIDENTE SAB DE CV	RCO0708136F7	Av. Americas No. 1592, piso 4	Guadalajara	44610	1.1	4062304985	Efectivo	Servicio de casetas	1,020.00	22/Sep/2020	F-5431908
##	RED DE CARRETERAS DE OCCIDENTE SAB DE CV	RCO0708136F7	Av. Americas No. 1592, piso 4	Guadalajara	44610	1.1	4062304985	Efectivo	Servicio de casetas	340.00	22/Sep/2020	F-5449303
##	RED DE CARRETERAS DE OCCIDENTE SAB DE CV	RCO0708136F7	Av. Americas No. 1592, piso 4	Guadalajara	44610	1.1	4062304985	Efectivo	Servicio de casetas	340.00	05/Nov/2020	F-5612988
##	RED DE CARRETERAS DE OCCIDENTE SAB DE CV	RCO0708136F7	Av. Americas No. 1592, piso 4	Guadalajara	44610	1.1	4062304985	Efectivo	Servicio de casetas	340.00	05/Nov/2020	F-5687220
##	RED DE CARRETERAS DE OCCIDENTE SAB DE CV	RCO0708136F7	Av. Americas No. 1592, piso 4	Guadalajara	44610	1.1	4062304985	Efectivo	Servicio de casetas	340.00	26/Nov/2020	F-5750536
##	RED DE CARRETERAS DE OCCIDENTE SAB DE CV	RCO0708136F7	Av. Americas No. 1592, piso 4	Guadalajara	44610	1.1	4062304985	Efectivo	Servicio de casetas	170.00	26/Nov/2020	F-5781195
##	RED DE CARRETERAS DE OCCIDENTE SAB DE CV	RCO0708136F7	Av. Americas No. 1592, piso 4	Guadalajara	44610	1.1	4062304985	Efectivo	Servicio de casetas	340.00	10/Dic/2020	F-5953544
##	RED DE CARRETERAS DE OCCIDENTE SAB DE CV	RCO0708136F7	Av. Americas No. 1592, piso 4	Guadalajara	44610	1.1	4062304985	Efectivo	Servicio de casetas	680.00	31/Dic/2020	F-5928853
##	REFACOM, SA DE CV	REF080118551	Av. Francisco Zarco No. 1464	Ocotlan	47810	1.1	4062304985	Efectivo	Compra de desinfectantes en spray	618.88	22-sep-20	F-9355555
##	REGO ELECTRICIDAD Y PLOMERIA SA DE CV	REP131417MK3	Av. Universidad No. 866B	Ocotlan	47820	1.1	4062304985	Efectivo	Compra de material eléctrico	7,200.00	13/jul/2020	F-21846
##	REGO ELECTRICIDAD Y PLOMERIA SA DE CV	REP131417MK3	Av. Universidad No. 866B	Ocotlan	47820	1.1	4062304985	Efectivo	Compra de material eléctrico	980.35	23/Sep/2020	F-22492

#	REGO ELECTRICIDAD Y PLOMERIA SA DE CV	REP131417MK3	Av. Universidad No. 666B	Ocotlan	47820	1.1	4062304985	Efectivo	Compra de material electrico	692.49	30/Sep/2020	F-22524
#	REGO ELECTRICIDAD Y PLOMERIA SA DE CV	REP131417MK3	Av. Universidad No. 666B	Ocotlan	47820	1.1	4062304985	Efectivo	Compra de material electrico	10,646.57	03/Oct/2020	F-RJ393
#	REGO ELECTRICIDAD Y PLOMERIA SA DE CV	REP131417MK3	Av. Universidad No. 666B	Ocotlan	47820	1.1	4062304985	Efectivo	Compra de material electrico	24,298.69	08/Oct/2020	F-22616
#	REGO ELECTRICIDAD Y PLOMERIA SA DE CV	REP131417MK3	Av. Universidad No. 666B	Ocotlan	47820	1.1	4062304985	Efectivo	Compra de material electrico	92.40	22/Oct/2020	F-22672
#	REGO ELECTRICIDAD Y PLOMERIA SA DE CV	REP131417MK3	Av. Universidad No. 666B	Ocotlan	47820	1.1	4062304985	Efectivo	Compra de material electrico	524.25	22/Oct/2020	F-22686
#	REGO ELECTRICIDAD Y PLOMERIA SA DE CV	REP131417MK3	Av. Universidad No. 666B	Ocotlan	47820	1.1	4062304985	Efectivo	Compra de material electrico	229.22	22/Oct/2020	F-22696
#	REGO ELECTRICIDAD Y PLOMERIA SA DE CV	REP131417MK3	Av. Universidad No. 666B	Ocotlan	47820	1.1	4062304985	Efectivo	Compra de material electrico	1,203.42	22/Oct/2020	F-22703
#	REGO ELECTRICIDAD Y PLOMERIA SA DE CV	REP131417MK3	Av. Universidad No. 666B	Ocotlan	47820	1.1	4062304985	Efectivo	Compra de material electrico	5,563.40	26/Nov/2020	F-22658
#	REGO ELECTRICIDAD Y PLOMERIA SA DE CV	REP131417MK3	Av. Universidad No. 666B	Ocotlan	47820	1.1	4062304985	Efectivo	Compra de material electrico	247.66	26/Nov/2020	F-22684
#	REGO ELECTRICIDAD Y PLOMERIA SA DE CV	REP131417MK3	Av. Universidad No. 666B	Ocotlan	47820	1.1	4062304985	Efectivo	Compra de material electrico	53.73	26/Nov/2020	F-22713
#	REGO ELECTRICIDAD Y PLOMERIA SA DE CV	REP131417MK3	Av. Universidad No. 666B	Ocotlan	47820	1.1	4062304985	Efectivo	Compra de material electrico	86.42	26/Nov/2020	F-22729
#	REGO ELECTRICIDAD Y PLOMERIA SA DE CV	REP131417MK3	Av. Universidad No. 666B	Ocotlan	47820	1.1	4062304985	Efectivo	Compra de material electrico	144.87	26/Nov/2020	F-22758
#	REGO ELECTRICIDAD Y PLOMERIA SA DE CV	REP131417MK3	Av. Universidad No. 666B	Ocotlan	47820	1.1	4062304985	Efectivo	Compra de material electrico	224.09	26/Nov/2020	F-22888
#	REGO ELECTRICIDAD Y PLOMERIA SA DE CV	REP131417MK3	Av. Universidad No. 666B	Ocotlan	47820	1.1	4062304985	Efectivo	Compra de material electrico	32.82	26/Nov/2020	F-22924
#	REGO ELECTRICIDAD Y PLOMERIA SA DE CV	REP131417MK3	Av. Universidad No. 666B	Ocotlan	47820	1.1	4062304985	Efectivo	Compra de material electrico	316.54	26/Nov/2020	F-22931
#	REGO ELECTRICIDAD Y PLOMERIA SA DE CV	REP131417MK3	Av. Universidad No. 666B	Ocotlan	47820	1.1	4062304985	Efectivo	Compra de material electrico	1,424.02	26/Nov/2020	F-22968
#	REGO ELECTRICIDAD Y PLOMERIA SA DE CV	REP131417MK3	Av. Universidad No. 666B	Ocotlan	47820	1.1	4062304985	Efectivo	Compra de material electrico	180.96	26/Nov/2020	F-23039
#	REGO ELECTRICIDAD Y PLOMERIA SA DE CV	REP131417MK3	Av. Universidad No. 666B	Ocotlan	47820	1.1	4062304985	Efectivo	Compra de material electrico	594.76	26/Nov/2020	F-RJ534
#	REGO ELECTRICIDAD Y PLOMERIA SA DE CV	REP131417MK3	Av. Universidad No. 666B	Ocotlan	47820	1.1	4062304985	Efectivo	Compra de material electrico	235.15	02/Dic/2020	F-23097
#	REGO ELECTRICIDAD Y PLOMERIA SA DE CV	REP131417MK3	Av. Universidad No. 666B	Ocotlan	47820	1.1	4062304985	Efectivo	Compra de material electrico	2,040.98	02/Dic/2020	F-23142
#	REGO ELECTRICIDAD Y PLOMERIA SA DE CV	REP131417MK3	Av. Universidad No. 666B	Ocotlan	47820	1.1	4062304985	Efectivo	Compra de material electrico	476.93	31/Dic/2020	F-23306
#	RENE TORRES SILVA	TOSR720903618	Conocido	Ocotlan	47829	1.1	283002	Efectivo	Compra de articulos de ferreteria	120.00	26/Nov/2020	F-12892
#	RENE TORRES SILVA	TOSR720903618	Conocido	Ocotlan	47829	1.1	283002	Efectivo	Compra de articulos de ferreteria	920.00	31/Dic/2020	F-12713
#	RENE TORRES SILVA	TOSR720903618	Conocido	Ocotlan	47829	1.1	283002	Efectivo	Compra de articulos de ferreteria	920.00	31/Dic/2020	F-12723
#	REPRESENTACIONES RIVAS SA DE CV	RR1960301341	Zaragoza No. 319	Ocotlan	47800	1.1	4062304985	Efectivo	Servicio de reparacion de maquina de escribir	790.01	22-sep-20	F-88396
#	RESTAURANT NUEVO BEACH GARDEN	GAL181109YA7	Conocido	Guadalupe	45900	1.1	4062304985	Efectivo	Consumo	1,058.00	06-may-20	F-23
#	RESTAURANTE LA HUERTA DE LA CIENEGA DE CHAPALA SA DE CV	RHC180321NB0	Conocido	Jamay	47900	1.1	4062304985	Cheque	Consumo	5,676.00	22-oct-20	F-3102
#	RICARDO AGUILA LOPEZ	AULR620819JR2	Conocido	Ocotlan	47820	1.1	4062304985	Cheque	Compra de articulos de ferreteria	10,655.00	15/Ene/2020	F-653
#	RICARDO AGUILA LOPEZ	AULR620819JR2	Conocido	Ocotlan	47820	1.1	4062304985	Cheque	Compra de articulos de ferreteria	3,964.00	11/Jun/2020	F-683
#	RICARDO AGUILA LOPEZ	AULR620819JR2	Conocido	Ocotlan	47820	1.1	4062304985	Cheque	Compra de articulos de ferreteria	5,288.00	11/Jun/2020	F-684
#	RICARDO AGUILA LOPEZ	AULR620819JR2	Conocido	Ocotlan	47820	1.1	4062304985	Cheque	Compra de articulos de ferreteria	7,601.00	15/Oct/2020	F-703
#	RICARDO AGUILA LOPEZ	AULR620819JR2	Conocido	Ocotlan	47820	1.1	4062304985	Cheque	Compra de articulos de ferreteria	3,908.00	15/Oct/2020	F-704
#	RICARDO AGUILA LOPEZ	AULR620819JR2	Conocido	Ocotlan	47820	1.1	4062304985	Cheque	Compra de articulos de ferreteria	166.00	22/Oct/2020	F-708
#	RICARDO AGUILA LOPEZ	AULR620819JR2	Conocido	Ocotlan	47820	1.1	4062304985	Cheque	Compra de articulos de ferreteria	3,041.00	31/Dic/2020	F-729
#	RICARDO AGUILA LOPEZ	AULR620819JR2	Conocido	Ocotlan	47820	1.1	4062304985	Efectivo	Compra de alcandias	208.80	05-nov-20	F-D1301
#	RICARDO BLAS OJEDA BARBOSA	OEBR7508115B9	Conocido	Ocotlan	47860	1.1	4062304985	Efectivo	Compra de alcandias	208.80	05-nov-20	F-D1301
#	RODOLFO GONZALEZ GARCIA	GOGR660804EX3	Conocido	Ocotlan	47800	1.1	4062304985	Cheque	Compra de pollo	5,952.60	22/Abr/2020	F-526

##	RODOLFO GONZALEZ GARCIA	GGR660804EX3	Conocido	Ocotlan	47800	1.1	4062304985	Cheque	Compra de pollo	3,393.00	27/Abr/2020	F-527
##	RODOLFO GONZALEZ GARCIA	GGR660804EX3	Conocido	Ocotlan	47800	1.1	4062304985	Cheque	Compra de pollo	3,105.00	19/May/2020	F-542
##	RODOLFO GONZALEZ GARCIA	GGR660804EX3	Conocido	Ocotlan	47800	1.1	4062304985	Cheque	Compra de pollo	5,206.50	19/May/2020	F-543
##	RODOLFO GONZALEZ GARCIA	GGR660804EX3	Conocido	Ocotlan	47800	1.1	4062304985	Cheque	Compra de pollo	927.00	19/May/2020	F-544
##	RODOLFO GONZALEZ GARCIA	GGR660804EX3	Conocido	Ocotlan	47800	1.1	4062304985	Cheque	Compra de pollo	405.00	04/Jun/2020	F-546
##	RODOLFO GONZALEZ GARCIA	GGR660804EX3	Conocido	Ocotlan	47800	1.1	4062304985	Cheque	Compra de pollo	90.00	04/Jun/2020	F-547
##	RODOLFO GONZALEZ GARCIA	GGR660804EX3	Conocido	Ocotlan	47800	1.1	4062304985	Cheque	Compra de pollo	1,350.00	04/Jun/2020	F-548
##	RODOLFO GONZALEZ GARCIA	GGR660804EX3	Conocido	Ocotlan	47800	1.1	4062304985	Cheque	Compra de pollo	2,700.00	04/Jun/2020	F-549
##	RODOLFO GONZALEZ GARCIA	GGR660804EX3	Conocido	Ocotlan	47800	1.1	4062304985	Cheque	Compra de pollo	225.00	24/Jun/2020	F-563
##	RODOLFO GONZALEZ GARCIA	GGR660804EX3	Conocido	Ocotlan	47800	1.1	4062304985	Cheque	Compra de pollo	3,500.00	24/Jun/2020	F-564
##	RODOLFO GONZALEZ GARCIA	GGR660804EX3	Conocido	Ocotlan	47800	1.1	4062304985	Cheque	Compra de pollo	450.00	24/Jun/2020	F-565
##	RODOLFO GONZALEZ GARCIA	GGR660804EX3	Conocido	Ocotlan	47800	1.1	4062304985	Cheque	Compra de pollo	1,890.00	24/Jun/2020	F-566
##	RODOLFO GONZALEZ GARCIA	GGR660804EX3	Conocido	Ocotlan	47800	1.1	4062304985	Cheque	Compra de pollo	2,709.00	24/Jun/2020	F-571
##	RODOLFO GONZALEZ GARCIA	GGR660804EX3	Conocido	Ocotlan	47800	1.1	4062304985	Cheque	Compra de pollo	4,736.00	24/Jun/2020	F-572
##	RODOLFO GONZALEZ GARCIA	GGR660804EX3	Conocido	Ocotlan	47800	1.1	4062304985	Cheque	Compra de pollo	84.00	24/Jun/2020	F-573
##	RODOLFO GONZALEZ GARCIA	GGR660804EX3	Conocido	Ocotlan	47800	1.1	4062304985	Cheque	Compra de pollo	500.00	24/Jun/2020	F-574
##	RODOLFO GONZALEZ GARCIA	GGR660804EX3	Conocido	Ocotlan	47800	1.1	4062304985	Cheque	Compra de pollo	2,200.00	23/Jul/2020	F-586
##	RODOLFO GONZALEZ GARCIA	GGR660804EX3	Conocido	Ocotlan	47800	1.1	4062304985	Cheque	Compra de pollo	340.00	23/Jul/2020	F-587
##	RODOLFO GONZALEZ GARCIA	GGR660804EX3	Conocido	Ocotlan	47800	1.1	4062304985	Cheque	Compra de pollo	3,600.00	23/Jul/2020	F-588
##	RODOLFO GONZALEZ GARCIA	GGR660804EX3	Conocido	Ocotlan	47800	1.1	4062304985	Cheque	Compra de pollo	1,200.00	23/Jul/2020	F-589
##	RODOLFO GONZALEZ GARCIA	GGR660804EX3	Conocido	Ocotlan	47800	1.1	4062304985	Cheque	Compra de pollo	4,258.00	30/Jul/2020	F-601
##	RODOLFO GONZALEZ GARCIA	GGR660804EX3	Conocido	Ocotlan	47800	1.1	4062304985	Cheque	Compra de pollo	6,808.00	30/Jul/2020	F-602
##	RODOLFO GONZALEZ GARCIA	GGR660804EX3	Conocido	Ocotlan	47800	1.1	4062304985	Cheque	Compra de pollo	900.00	30/Jul/2020	F-603
##	RODOLFO GONZALEZ GARCIA	GGR660804EX3	Conocido	Ocotlan	47800	1.1	4062304985	Cheque	Compra de pollo	735.00	19/Ago/2020	F-614
##	RODOLFO GONZALEZ GARCIA	GGR660804EX3	Conocido	Ocotlan	47800	1.1	4062304985	Cheque	Compra de pollo	3,604.00	19/Ago/2020	F-615
##	RODOLFO GONZALEZ GARCIA	GGR660804EX3	Conocido	Ocotlan	47800	1.1	4062304985	Cheque	Compra de pollo	2,270.00	19/Ago/2020	F-616
##	RODOLFO GONZALEZ GARCIA	GGR660804EX3	Conocido	Ocotlan	47800	1.1	4062304985	Cheque	Compra de pollo	1,000.00	19/Ago/2020	F-621
##	RODOLFO GONZALEZ GARCIA	GGR660804EX3	Conocido	Ocotlan	47800	1.1	4062304985	Cheque	Compra de pollo	2,800.00	19/Ago/2020	F-622
##	RODOLFO GONZALEZ GARCIA	GGR660804EX3	Conocido	Ocotlan	47800	1.1	4062304985	Cheque	Compra de pollo	120.00	19/Ago/2020	F-623
##	RODOLFO GONZALEZ GARCIA	GGR660804EX3	Conocido	Ocotlan	47800	1.1	4062304985	Cheque	Compra de pollo	5,400.00	19/Ago/2020	F-624
##	RODOLFO GONZALEZ GARCIA	GGR660804EX3	Conocido	Ocotlan	47800	1.1	4062304985	Cheque	Compra de pollo	3,710.00	09/Sep/2020	F-636
##	RODOLFO GONZALEZ GARCIA	GGR660804EX3	Conocido	Ocotlan	47800	1.1	4062304985	Cheque	Compra de pollo	6,295.00	09/Sep/2020	F-637
##	RODOLFO GONZALEZ GARCIA	GGR660804EX3	Conocido	Ocotlan	47800	1.1	4062304985	Cheque	Compra de pollo	153.00	09/Sep/2020	F-638
##	RODOLFO GONZALEZ GARCIA	GGR660804EX3	Conocido	Ocotlan	47800	1.1	4062304985	Cheque	Compra de pollo	640.00	09/Sep/2020	F-639
##	RODOLFO GONZALEZ GARCIA	GGR660804EX3	Conocido	Ocotlan	47800	1.1	4062304985	Cheque	Compra de pollo	2,800.00	07/Oct/2020	F-652
##	RODOLFO GONZALEZ GARCIA	GGR660804EX3	Conocido	Ocotlan	47800	1.1	4062304985	Cheque	Compra de pollo	1,770.00	07/Oct/2020	F-653

##	RODOLFO GONZALEZ GARCIA	GGR660804EX3	Conocido	Ocotlan	47800	1.1	4062304985	Cheque	Compra de pollo	270.00	07/Oct/2020	F-654
##	RODOLFO GONZALEZ GARCIA	GGR660804EX3	Conocido	Ocotlan	47800	1.1	4062304985	Cheque	Compra de pollo	238.00	07/Oct/2020	F-655
##	RODOLFO GONZALEZ GARCIA	GGR660804EX3	Conocido	Ocotlan	47800	1.1	4062304985	Cheque	Compra de pollo	5,320.00	28/Oct/2020	F-656
##	RODOLFO GONZALEZ GARCIA	GGR660804EX3	Conocido	Ocotlan	47800	1.1	4062304985	Cheque	Compra de pollo	2,700.00	28/Oct/2020	F-657
##	RODOLFO GONZALEZ GARCIA	GGR660804EX3	Conocido	Ocotlan	47800	1.1	4062304985	Cheque	Compra de pollo	155.00	28/Oct/2020	F-658
##	RODOLFO GONZALEZ GARCIA	GGR660804EX3	Conocido	Ocotlan	47800	1.1	4062304985	Cheque	Compra de pollo	1,000.00	28/Oct/2020	F-659
##	RODOLFO GONZALEZ GARCIA	GGR660804EX3	Conocido	Ocotlan	47800	1.1	4062304985	Cheque	Compra de pollo	425.00	11/Nov/2020	F-673
##	RODOLFO GONZALEZ GARCIA	GGR660804EX3	Conocido	Ocotlan	47800	1.1	4062304985	Cheque	Compra de pollo	3,050.00	11/Nov/2020	F-674
##	RODOLFO GONZALEZ GARCIA	GGR660804EX3	Conocido	Ocotlan	47800	1.1	4062304985	Cheque	Compra de pollo	5,604.00	11/Nov/2020	F-675
##	RODOLFO GONZALEZ GARCIA	GGR660804EX3	Conocido	Ocotlan	47800	1.1	4062304985	Cheque	Compra de pollo	669.00	11/Nov/2020	F-676
##	RODOLFO GONZALEZ GARCIA	GGR660804EX3	Conocido	Ocotlan	47800	1.1	4062304985	Cheque	Compra de pollo	4,810.00	26/Nov/2020	F-682
##	RODOLFO GONZALEZ GARCIA	GGR660804EX3	Conocido	Ocotlan	47800	1.1	4062304985	Cheque	Compra de pollo	1,000.00	26/Nov/2020	F-683
##	RODOLFO GONZALEZ GARCIA	GGR660804EX3	Conocido	Ocotlan	47800	1.1	4062304985	Cheque	Compra de pollo	6,345.00	09/Dic/2020	F-689
##	RODOLFO GONZALEZ GARCIA	GGR660804EX3	Conocido	Ocotlan	47800	1.1	4062304985	Cheque	Compra de pollo	788.00	09/Dic/2020	F-690
##	RODOLFO GONZALEZ GARCIA	GGR660804EX3	Conocido	Ocotlan	47800	1.1	4062304985	Cheque	Compra de pollo	125.00	09/Dic/2020	F-691
##	RODOLFO GONZALEZ GARCIA	GGR660804EX3	Conocido	Ocotlan	47800	1.1	4062304985	Cheque	Compra de pollo	3,920.00	09/Dic/2020	F-692
##	ROSALIA FLORES GARCIA	FOGR770321FH7	Pipila No. 8	Ocotlan	47820	1.1	4062304985	Cheque	Compra de arreglos florales	464.00	09/Oct/2020	F-1021
##	ROSALIA FLORES GARCIA	FOGR770321FH7	Pipila No. 8	Ocotlan	47820	1.1	4062304985	Cheque	Compra de arreglos florales	928.00	09/Dic/2020	F-1038
##	ROSALIA FLORES GARCIA	FOGR770321FH7	Pipila No. 8	Ocotlan	47820	1.1	4062304985	Cheque	Compra de arreglos florales	580.00	09/Oct/2020	F-1026
##	ROSALIA FLORES GARCIA	FOGR770321FH7	Pipila No. 8	Ocotlan	47820	1.1	4062304985	Cheque	Compra de arreglos florales	812.00	15/Dic/2020	F-1039
##	SCOTIABANK INVERLAT SA	SIN941202514	Conocido	Mexico	6820	1.1	4062304985	Transferencia	Pago de comisiones bancarias	7.00	22/Ene/2020	0
##	SCOTIABANK INVERLAT SA	SIN941202514	Conocido	Mexico	6820	1.1	4062304985	Transferencia	Pago de comisiones bancarias	1.12	22/Ene/2020	0
##	SCOTIABANK INVERLAT SA	SIN941202514	Conocido	Mexico	6820	1.1	4062304985	Transferencia	Pago de comisiones bancarias	7.00	22/Ene/2020	0
##	SCOTIABANK INVERLAT SA	SIN941202514	Conocido	Mexico	6820	1.1	4062304985	Transferencia	Pago de comisiones bancarias	1.12	22/Ene/2020	0
##	SCOTIABANK INVERLAT SA	SIN941202514	Conocido	Mexico	6820	1.1	4062304985	Transferencia	Pago de comisiones bancarias	7.00	18/Feb/2020	0
##	SCOTIABANK INVERLAT SA	SIN941202514	Conocido	Mexico	6820	1.1	4062304985	Transferencia	Pago de comisiones bancarias	1.12	18/Feb/2020	0
##	SCOTIABANK INVERLAT SA	SIN941202514	Conocido	Mexico	6820	1.1	4062304985	Transferencia	Pago de comisiones bancarias	7.00	03/Mar/2020	0
##	SCOTIABANK INVERLAT SA	SIN941202514	Conocido	Mexico	6820	1.1	4062304985	Transferencia	Pago de comisiones bancarias	1.12	03/Mar/2020	0
##	SCOTIABANK INVERLAT SA	SIN941202514	Conocido	Mexico	6820	1.1	4062304985	Transferencia	Pago de comisiones bancarias	7.00	03/Mar/2020	0
##	SCOTIABANK INVERLAT SA	SIN941202514	Conocido	Mexico	6820	1.1	4062304985	Transferencia	Pago de comisiones bancarias	1.12	03/Mar/2020	0
##	SCOTIABANK INVERLAT SA	SIN941202514	Conocido	Mexico	6820	1.1	4062304985	Transferencia	Pago de comisiones bancarias	7.00	20/Abr/2020	0
##	SCOTIABANK INVERLAT SA	SIN941202514	Conocido	Mexico	6820	1.1	4062304985	Transferencia	Pago de comisiones bancarias	1.12	20/Abr/2020	0
##	SCOTIABANK INVERLAT SA	SIN941202514	Conocido	Mexico	6820	1.1	4062304985	Transferencia	Pago de comisiones bancarias	7.00	20/Abr/2020	0
##	SCOTIABANK INVERLAT SA	SIN941202514	Conocido	Mexico	6820	1.1	4062304985	Transferencia	Pago de comisiones bancarias	1.12	20/Abr/2020	0
##	SCOTIABANK INVERLAT SA	SIN941202514	Conocido	Mexico	6820	1.1	4062304985	Transferencia	Pago de comisiones bancarias	7.00	07/May/2020	0
##	SCOTIABANK INVERLAT SA	SIN941202514	Conocido	Mexico	6820	1.1	4062304985	Transferencia	Pago de comisiones bancarias	1.12	07/May/2020	0

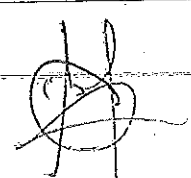
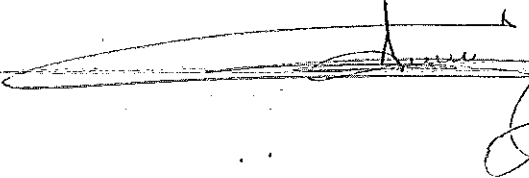
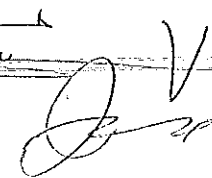
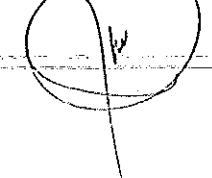
#	SECRETARIA DE FINANZAS DEL ESTADO DE JALISCO	SPC130227199	Pedro Moreno 281	Guadalajara	44100	1.1	4062304985	Efectivo	Pago de refrendos vehiculares	637.00	29/Ene/2020	RBO. 47733593
#	SEGUROS AFIRME SA DE CV	SAF980202099	Hidalgo 234 pte	Monterrey	64000	1.1	4062304985	Cheque	Pago de seguro	3,726.43	05-ago-20	F-SAP4003533
#	SEGUROS EL POTOSI, SA F	SP0830427DQ1	Av. Venustiano Carranza No. 426	San Luis Potosi	78000	1.1	4062304985	Cheque	Pago de seguro	1,914.51	13/Mar/2020	F-1489FA
#	SEGUROS EL POTOSI, SA F	SP0830427DQ1	Av. Venustiano Carranza No. 426	San Luis Potosi	78000	1.1	4062304985	Cheque	Pago de seguro	1,914.51	18/Mar/2020	F-24FE95
#	SEGUROS EL POTOSI, SA F	SP0830427DQ1	Av. Venustiano Carranza No. 426	San Luis Potosi	78000	1.1	4062304985	Cheque	Pago de seguro	1,914.51	18/Mar/2020	F-88DAE7
#	SEGUROS EL POTOSI, SA F	SP0830427DQ1	Av. Venustiano Carranza No. 426	San Luis Potosi	78000	1.1	4062304985	Cheque	Pago de seguro	8,263.20	31/Ago/2020	F-863318
#	SERAFIN GAMA MUÑOZ	GAMS830914127	Conocido	Ciudad de Mexico	52780	1.1	4062304985	Efectivo	Compra de tapetes sanitizantes	345.00	22-oct-20	F-022
#	SERGIO PADILLA VALLE	PAVS510211539	Alvaro Ocbregon 281	Ocotlan	47800	1.1	4062304985	Efectivo	Compra de tablas de bambu	585.00	31-dic-20	F-218
#	SERGIO ROJO ROA	RORS750908TG0	conocido	Ocotlan	47800	1.1	4062683305	Cheque	Compra de pollo	3,105.00	14/Oct/2020	F-560357
#	SERGIO ROJO ROA	RORS750908TG0	conocido	Ocotlan	47800	1.1	4062683305	Cheque	Compra de pollo	856.80	14/Oct/2020	F-ADC058
#	SERGIO ROJO ROA	RORS750908TG0	conocido	Ocotlan	47800	1.1	4062683305	Cheque	Compra de pollo	483.00	14/Oct/2020	F-B1E092
#	SERGIO ROJO ROA	RORS750908TG0	conocido	Ocotlan	47800	1.1	4062683305	Cheque	Compra de pollo	485.50	14/Oct/2020	F-C8A48A
#	SERGIO ROJO ROA	RORS750908TG0	conocido	Ocotlan	47800	1.1	4062683305	Cheque	Compra de pollo	3,393.00	14/Oct/2020	F-DB7578
#	SERGIO ROJO ROA	RORS750908TG0	conocido	Ocotlan	47800	1.1	4062683305	Cheque	Compra de pollo	520.20	15/Oct/2020	F-5428C
#	SERGIO ROJO ROA	RORS750908TG0	conocido	Ocotlan	47800	1.1	4062683305	Cheque	Compra de pollo	571.20	15/Oct/2020	F-B5989
#	SERGIO ROJO ROA	RORS750908TG0	conocido	Ocotlan	47800	1.1	4062683305	Cheque	Compra de pollo	782.00	15/Oct/2020	F-E84211
#	SERGIO ROJO ROA	RORS750908TG0	conocido	Ocotlan	47800	1.1	4062683305	Cheque	Compra de pollo	10,408.00	16/Oct/2020	F-160285B
#	SERGIO ROJO ROA	RORS750908TG0	conocido	Ocotlan	47800	1.1	4062683305	Cheque	Compra de pollo	1,300.00	16/Oct/2020	F-293308FA
#	SERGIO ROJO ROA	RORS750908TG0	conocido	Ocotlan	47800	1.1	4062683305	Cheque	Compra de pollo	8,236.00	16/Oct/2020	F-A00ACBCE
#	SERGIO ROJO ROA	RORS750908TG0	conocido	Ocotlan	47800	1.1	4062683305	Cheque	Compra de pollo	1,300.00	16/Oct/2020	F-B493F3A
#	SERGIO ROJO ROA	RORS750908TG0	conocido	Ocotlan	47800	1.1	4062683305	Cheque	Compra de pollo	3,250.00	16/Oct/2020	F-BEF068
#	SERGIO ROJO ROA	RORS750908TG0	conocido	Ocotlan	47800	1.1	4062683305	Cheque	Compra de pollo	7,832.20	16/Oct/2020	F-D47E89B
#	SERGIO ROJO ROA	RORS750908TG0	conocido	Ocotlan	47800	1.1	4062683305	Cheque	Compra de pollo	1,360.00	16/Oct/2020	F-F25E88
#	SERGIO ROJO ROA	RORS750908TG0	conocido	Ocotlan	47800	1.1	4062683305	Cheque	Compra de pollo	9,000.00	16/Oct/2020	F-F83F833
#	SERGIO ROJO ROA	RORS750908TG0	conocido	Ocotlan	47800	1.1	4062683305	Cheque	Compra de pollo	4,599.00	23/Oct/2020	F-149A2F4
#	SERGIO ROJO ROA	RORS750908TG0	conocido	Ocotlan	47800	1.1	4062683305	Cheque	Compra de pollo	910.00	23/Oct/2020	F-2185006F3
#	SERGIO ROJO ROA	RORS750908TG0	conocido	Ocotlan	47800	1.1	4062683305	Cheque	Compra de pollo	1,449.00	23/Oct/2020	F-CAB71982
#	SERGIO ROJO ROA	RORS750908TG0	conocido	Ocotlan	47800	1.1	4062683305	Cheque	Compra de pollo	2,275.00	23/Oct/2020	F-D175D3
#	SERGIO ROJO ROA	RORS750908TG0	conocido	Ocotlan	47800	1.1	4062683305	Cheque	Compra de pollo	6,458.00	23/Oct/2020	F-D3050A1
#	SERGIO ROJO ROA	RORS750908TG0	conocido	Ocotlan	47800	1.1	4062683305	Cheque	Compra de pollo	990.00	23/Oct/2020	F-E3F771
#	SERGIO ROJO ROA	RORS750908TG0	conocido	Ocotlan	47800	1.1	4062683305	Cheque	Compra de pollo	5,070.00	23/Oct/2020	F-F731498
#	SERGIO ROJO ROA	RORS750908TG0	conocido	Ocotlan	47800	1.1	4062683305	Cheque	Compra de pollo	1,365.00	23/Oct/2020	F-FCE0E70
#	SERGIO ROJO ROA	RORS750908TG0	conocido	Ocotlan	47800	1.1	4062683305	Cheque	Compra de pollo	2,100.00	27/Oct/2020	F-41EB2AD
#	SERGIO ROJO ROA	RORS750908TG0	conocido	Ocotlan	47800	1.1	4062683305	Cheque	Compra de pollo	2,100.00	27/Oct/2020	F-7E28EC9
#	SERGIO ROJO ROA	RORS750908TG0	conocido	Ocotlan	47800	1.1	4062683305	Cheque	Compra de pollo	2,100.00	27/Oct/2020	F-DADD95189
#	SERGIO ROJO ROA	RORS750908TG0	conocido	Ocotlan	47800	1.1	4062683305	Cheque	Compra de pollo	927.00	27/Oct/2020	F-E49221

##	SERGIO ROJO ROA	RORS750908TGO	conocido	Ocotlan	47800	1.1	4062683305	Cheque	Compra de pollo	3,250.00	30/Oct/2020	F-118D8177
##	SERGIO ROJO ROA	RORS750908TGO	conocido	Ocotlan	47800	1.1	4062683305	Cheque	Compra de pollo	5,980.00	30/Oct/2020	F-708F901
##	SERGIO ROJO ROA	RORS750908TGO	conocido	Ocotlan	47800	1.1	4062683305	Cheque	Compra de pollo	12,300.00	30/Oct/2020	F-A02C998A
##	SERGIO ROJO ROA	RORS750908TGO	conocido	Ocotlan	47800	1.1	4062683305	Cheque	Compra de pollo	2,730.00	30/Oct/2020	F-C0781614
##	SERGIO ROJO ROA	RORS750908TGO	conocido	Ocotlan	47800	1.1	4062683305	Cheque	Compra de pollo	2,200.00	30/Oct/2020	F-DC7985795
##	SERGIO ROJO ROA	RORS750908TGO	conocido	Ocotlan	47800	1.1	4062683305	Cheque	Compra de pollo	3,575.00	05/Nov/2020	F-233F68
##	SERGIO ROJO ROA	RORS750908TGO	conocido	Ocotlan	47800	1.1	4062683305	Cheque	Compra de pollo	12,500.00	05/Nov/2020	F-28A6E7
##	SERGIO ROJO ROA	RORS750908TGO	conocido	Ocotlan	47800	1.1	4062683305	Cheque	Compra de pollo	250.00	05/Nov/2020	F-309020A
##	SERGIO ROJO ROA	RORS750908TGO	conocido	Ocotlan	47800	1.1	4062683305	Cheque	Compra de pollo	3,000.00	05/Nov/2020	F-A23D5A6
##	SERGIO ROJO ROA	RORS750908TGO	conocido	Ocotlan	47800	1.1	4062683305	Cheque	Compra de pollo	12,500.00	05/Nov/2020	F-828F30D
##	SERGIO ROJO ROA	RORS750908TGO	conocido	Ocotlan	47800	1.1	4062683305	Cheque	Compra de pollo	950.00	05/Nov/2020	F-8AE62D
##	SERGIO ROJO ROA	RORS750908TGO	conocido	Ocotlan	47800	1.1	4062683305	Cheque	Compra de pollo	10,000.00	05/Nov/2020	F-E3F86A7
##	SERGIO ROJO ROA	RORS750908TGO	conocido	Ocotlan	47800	1.1	4062683305	Cheque	Compra de pollo	3,250.00	05/Nov/2020	F-E57734
##	SERVICIO TRES DE OCTUBRE SA DE CV	STO990105U5	conocido	Ocotlan	47800	1.1	4062304985	Efectivo	Compra de Gasolina y Diesel	305.85	09/Ene/2020	F-18262
##	SERVICIO TRES DE OCTUBRE SA DE CV	STO990105U5	conocido	Ocotlan	47800	1.1	4062304985	Efectivo	Compra de Gasolina y Diesel	305.85	09/Ene/2020	F-818261
##	SERVICIO TRES DE OCTUBRE SA DE CV	STO990105U5	conocido	Ocotlan	47800	1.1	4062304985	Efectivo	Compra de Gasolina y Diesel	205.50	20/Ene/2020	F-818826
##	SERVICIO TRES DE OCTUBRE SA DE CV	STO990105U5	conocido	Ocotlan	47800	1.1	4062304985	Efectivo	Compra de Gasolina y Diesel	100.00	11/Mar/2020	F-820887
##	SERVICIO TRES DE OCTUBRE SA DE CV	STO990105U5	conocido	Ocotlan	47800	1.1	4062304985	Efectivo	Compra de Gasolina y Diesel	100.00	11/Mar/2020	F-B20888
##	SERVICIO TRES DE OCTUBRE SA DE CV	STO990105U5	conocido	Ocotlan	47800	1.1	4062304985	Efectivo	Compra de Gasolina y Diesel	199.90	06/May/2020	F-21847
##	SERVICIO TRES DE OCTUBRE SA DE CV	STO990105U5	conocido	Ocotlan	47800	1.1	4062304985	Efectivo	Compra de Gasolina y Diesel	200.00	06/May/2020	F-22224
##	SERVICIO TRES DE OCTUBRE SA DE CV	STO990105U5	conocido	Ocotlan	47800	1.1	4062304985	Efectivo	Compra de Gasolina y Diesel	233.25	01/Jun/2020	0
##	SERVICIO TRES DE OCTUBRE SA DE CV	STO990105U5	conocido	Ocotlan	47800	1.1	4062304985	Efectivo	Compra de Gasolina y Diesel	200.00	25/Jun/2020	F-23074
##	SISTEMAS VIRTUALES ESPECIALIZADOS SG SA DE CV	SVE1711062E6	Av. La Paz 2823	Guadalajara	44500	1.1	4062304985	Transferencia	Compra de articulos de papeleria	24,161.64	13-mar-20	F-A798
##	STAR LOUISIANA SA DE CV	SLO160909898	Av. Guadalupe 4360	Zapopan	45040	1.1	4062304985	Efectivo	Consumo	178.00	20-feb-20	F-3033C
##	SUPER GAS DE LOS ALTOS SA DE CV	SGA811211ED6	Carr. Arandas-Tepatitlan Km. 35	Arandas	47180	1.1	4062304985	Cheque	Compra de Gas LP	720.24	15/Ene/2020	F-29471
##	SUPER GAS DE LOS ALTOS SA DE CV	SGA811211ED6	Carr. Arandas-Tepatitlan Km. 35	Arandas	47180	1.1	4062304985	Cheque	Compra de Gas LP	822.91	15/Ene/2020	F-29471
##	SUPER GAS DE LOS ALTOS SA DE CV	SGA811211ED6	Carr. Arandas-Tepatitlan Km. 35	Arandas	47180	1.1	4062304985	Cheque	Compra de Gas LP	520.00	15/Ene/2020	F-29472
##	SUPER GAS DE LOS ALTOS SA DE CV	SGA811211ED6	Carr. Arandas-Tepatitlan Km. 35	Arandas	47180	1.1	4062304985	Cheque	Compra de Gas LP	1,560.00	15/Ene/2020	F-29473
##	SUPER GAS DE LOS ALTOS SA DE CV	SGA811211ED6	Carr. Arandas-Tepatitlan Km. 35	Arandas	47180	1.1	4062304985	Cheque	Compra de Gas LP	1,236.49	15/Ene/2020	F-29474
##	SUPER GAS DE LOS ALTOS SA DE CV	SGA811211ED6	Carr. Arandas-Tepatitlan Km. 35	Arandas	47180	1.1	4062304985	Cheque	Compra de Gas LP	651.74	15/Ene/2020	F-29475
##	SUPER GAS DE LOS ALTOS SA DE CV	SGA811211ED6	Carr. Arandas-Tepatitlan Km. 35	Arandas	47180	1.1	4062304985	Cheque	Compra de Gas LP	2,600.00	29/Ene/2020	F-29813
##	SUPER GAS DE LOS ALTOS SA DE CV	SGA811211ED6	Carr. Arandas-Tepatitlan Km. 35	Arandas	47180	1.1	4062304985	Cheque	Compra de Gas LP	2,397.33	29/Ene/2020	F-29814
##	SUPER GAS DE LOS ALTOS SA DE CV	SGA811211ED6	Carr. Arandas-Tepatitlan Km. 35	Arandas	47180	1.1	4062304985	Cheque	Compra de Gas LP	1,560.00	12/Mar/2020	F-29812
##	SUPER GAS DE LOS ALTOS SA DE CV	SGA811211ED6	Carr. Arandas-Tepatitlan Km. 35	Arandas	47180	1.1	4062304985	Cheque	Compra de Gas LP	1,662.05	12/Mar/2020	F-29817
##	SUPER GAS DE LOS ALTOS SA DE CV	SGA811211ED6	Carr. Arandas-Tepatitlan Km. 35	Arandas	47180	1.1	4062304985	Cheque	Compra de Gas LP	1,339.73	12/Mar/2020	F-30168
##	SUPER GAS DE LOS ALTOS SA DE CV	SGA811211ED6	Carr. Arandas-Tepatitlan Km. 35	Arandas	47180	1.1	4062304985	Cheque	Compra de Gas LP	792.80	12/Mar/2020	F-30169

##	SUPER GAS DE LOS ALTOS SA DE CV	SGA811211ED6	Carr. Arandas-Tepatitlan Km. 35	Arandas	47180	1.1	4062304985	Cheque	Compra de Gas LP	2,080.00	12/Mar/2020	F-30170
##	SUPER GAS DE LOS ALTOS SA DE CV	SGA811211ED6	Carr. Arandas-Tepatitlan Km. 35	Arandas	47180	1.1	4062304985	Cheque	Compra de Gas LP	1,407.52	12/Mar/2020	F-30255
##	SUPER GAS DE LOS ALTOS SA DE CV	SGA811211ED6	Carr. Arandas-Tepatitlan Km. 35	Arandas	47180	1.1	4062304985	Cheque	Compra de Gas LP	2,655.44	26/Mar/2020	F-30553
##	SUPER GAS DE LOS ALTOS SA DE CV	SGA811211ED6	Carr. Arandas-Tepatitlan Km. 35	Arandas	47180	1.1	4062304985	Cheque	Compra de Gas LP	2,552.41	26/Mar/2020	F-30554
##	SUPER GAS DE LOS ALTOS SA DE CV	SGA811211ED6	Carr. Arandas-Tepatitlan Km. 35	Arandas	47180	1.1	4062304985	Cheque	Compra de Gas LP	2,080.00	26/Mar/2020	F-30555
##	SUPER GAS DE LOS ALTOS SA DE CV	SGA811211ED6	Carr. Arandas-Tepatitlan Km. 35	Arandas	47180	1.1	4062304985	Cheque	Compra de Gas LP	520.00	26/Mar/2020	F-30556
##	SUPER GAS DE LOS ALTOS SA DE CV	SGA811211ED6	Carr. Arandas-Tepatitlan Km. 35	Arandas	47180	1.1	4062304985	Cheque	Compra de Gas LP	998.18	22/Abr/2020	F-30822
##	SUPER GAS DE LOS ALTOS SA DE CV	SGA811211ED6	Carr. Arandas-Tepatitlan Km. 35	Arandas	47180	1.1	4062304985	Cheque	Compra de Gas LP	1,040.00	22/Abr/2020	F-30894
##	SUPER GAS DE LOS ALTOS SA DE CV	SGA811211ED6	Carr. Arandas-Tepatitlan Km. 35	Arandas	47180	1.1	4062304985	Cheque	Compra de Gas LP	520.00	22/Abr/2020	F-30915
##	SUPER GAS DE LOS ALTOS SA DE CV	SGA811211ED6	Carr. Arandas-Tepatitlan Km. 35	Arandas	47180	1.1	4062304985	Cheque	Compra de Gas LP	1,441.12	07/May/2020	F-30951
##	SUPER GAS DE LOS ALTOS SA DE CV	SGA811211ED6	Carr. Arandas-Tepatitlan Km. 35	Arandas	47180	1.1	4062304985	Cheque	Compra de Gas LP	1,040.00	07/May/2020	F-31019
##	SUPER GAS DE LOS ALTOS SA DE CV	SGA811211ED6	Carr. Arandas-Tepatitlan Km. 35	Arandas	47180	1.1	4062304985	Cheque	Compra de Gas LP	598.28	07/May/2020	F-31020
##	SUPER GAS DE LOS ALTOS SA DE CV	SGA811211ED6	Carr. Arandas-Tepatitlan Km. 35	Arandas	47180	1.1	4062304985	Cheque	Compra de Gas LP	1,040.00	19/May/2020	F-31211
##	SUPER GAS DE LOS ALTOS SA DE CV	SGA811211ED6	Carr. Arandas-Tepatitlan Km. 35	Arandas	47180	1.1	4062304985	Cheque	Compra de Gas LP	1,039.61	19/May/2020	F-31212
##	SUPER GAS DE LOS ALTOS SA DE CV	SGA811211ED6	Carr. Arandas-Tepatitlan Km. 35	Arandas	47180	1.1	4062304985	Cheque	Compra de Gas LP	1,040.00	11/Jun/2020	F-31379
##	SUPER GAS DE LOS ALTOS SA DE CV	SGA811211ED6	Carr. Arandas-Tepatitlan Km. 35	Arandas	47180	1.1	4062304985	Cheque	Compra de Gas LP	1,040.00	11/Jun/2020	F-31380
##	SUPER GAS DE LOS ALTOS SA DE CV	SGA811211ED6	Carr. Arandas-Tepatitlan Km. 35	Arandas	47180	1.1	4062304985	Cheque	Compra de Gas LP	1,046.00	08/Jul/2020	F-31546
##	SUPER GAS DE LOS ALTOS SA DE CV	SGA811211ED6	Carr. Arandas-Tepatitlan Km. 35	Arandas	47180	1.1	4062304985	Cheque	Compra de Gas LP	1,046.00	05/Ago/2020	F-31647
##	SUPER GAS DE LOS ALTOS SA DE CV	SGA811211ED6	Carr. Arandas-Tepatitlan Km. 35	Arandas	47180	1.1	4062304985	Cheque	Compra de Gas LP	523.00	05/Ago/2020	F-31648
##	SUPER GAS DE LOS ALTOS SA DE CV	SGA811211ED6	Carr. Arandas-Tepatitlan Km. 35	Arandas	47180	1.1	4062304985	Cheque	Compra de Gas LP	1,080.00	05/Ago/2020	F-31853
##	SUPER GAS DE LOS ALTOS SA DE CV	SGA811211ED6	Carr. Arandas-Tepatitlan Km. 35	Arandas	47180	1.1	4062304985	Cheque	Compra de Gas LP	1,996.80	05/Ago/2020	F-31854
##	SUPER GAS DE LOS ALTOS SA DE CV	SGA811211ED6	Carr. Arandas-Tepatitlan Km. 35	Arandas	47180	1.1	4062304985	Cheque	Compra de Gas LP	1,498.18	17/Sep/2020	F-32173
##	SUPER GAS DE LOS ALTOS SA DE CV	SGA811211ED6	Carr. Arandas-Tepatitlan Km. 35	Arandas	47180	1.1	4062304985	Cheque	Compra de Gas LP	560.00	17/Sep/2020	F-32288
##	SUPER GAS DE LOS ALTOS SA DE CV	SGA811211ED6	Carr. Arandas-Tepatitlan Km. 35	Arandas	47180	1.1	4062304985	Cheque	Compra de Gas LP	945.99	17/Sep/2020	F-32396
##	SUPER GAS DE LOS ALTOS SA DE CV	SGA811211ED6	Carr. Arandas-Tepatitlan Km. 35	Arandas	47180	1.1	4062304985	Cheque	Compra de Gas LP	540.00	23/Sep/2020	F-32023
##	SUPER GAS DE LOS ALTOS SA DE CV	SGA811211ED6	Carr. Arandas-Tepatitlan Km. 35	Arandas	47180	1.1	4062304985	Cheque	Compra de Gas LP	1,080.00	23/Sep/2020	F-32024
##	SUPER GAS DE LOS ALTOS SA DE CV	SGA811211ED6	Carr. Arandas-Tepatitlan Km. 35	Arandas	47180	1.1	4062304985	Cheque	Compra de Gas LP	998.21	23/Sep/2020	F-32025
##	SUPER GAS DE LOS ALTOS SA DE CV	SGA811211ED6	Carr. Arandas-Tepatitlan Km. 35	Arandas	47180	1.1	4062304985	Cheque	Compra de Gas LP	677.13	30/Sep/2020	F-32692
##	SUPER GAS DE LOS ALTOS SA DE CV	SGA811211ED6	Carr. Arandas-Tepatitlan Km. 35	Arandas	47180	1.1	4062304985	Cheque	Compra de Gas LP	951.86	15/Oct/2020	F-33115
##	SUPER GAS DE LOS ALTOS SA DE CV	SGA811211ED6	Carr. Arandas-Tepatitlan Km. 35	Arandas	47180	1.1	4062304985	Cheque	Compra de Gas LP	497.04	28/Oct/2020	F-33560
##	SUPER GAS DE LOS ALTOS SA DE CV	SGA811211ED6	Carr. Arandas-Tepatitlan Km. 35	Arandas	47180	1.1	4062304985	Cheque	Compra de Gas LP	1,198.92	26/Nov/2020	F-33664
##	SUPER GAS DE LOS ALTOS SA DE CV	SGA811211ED6	Carr. Arandas-Tepatitlan Km. 35	Arandas	47180	1.1	4062304985	Cheque	Compra de Gas LP	1,506.05	26/Nov/2020	F-33842
##	SUPER GAS DE LOS ALTOS SA DE CV	SGA811211ED6	Carr. Arandas-Tepatitlan Km. 35	Arandas	47180	1.1	4062304985	Cheque	Compra de Gas LP	1,051.55	26/Nov/2020	F-34053
##	SUPER GAS DE LOS ALTOS SA DE CV	SGA811211ED6	Carr. Arandas-Tepatitlan Km. 35	Arandas	47180	1.1	4062304985	Cheque	Compra de Gas LP	550.00	26/Nov/2020	F-34098
##	SUPER GAS DE LOS ALTOS SA DE CV	SGA811211ED6	Carr. Arandas-Tepatitlan Km. 35	Arandas	47180	1.1	4062304985	Cheque	Compra de Gas LP	1,393.18	17/Dic/2020	F-34713
##	SUPER GAS DE LOS ALTOS SA DE CV	SGA811211ED6	Carr. Arandas-Tepatitlan Km. 35	Arandas	47180	1.1	4062304985	Cheque	Compra de Gas LP	1,000.00	17/Dic/2020	F-34807

## SUPER GAS DE LOS ALTOS SA DE CV	SGA811211E05	Carr. Arandas-Tepatitlan Km. 35	Arandas	47180	1.1	4062304985	Cheque	Compra de Gas LP	1,255.39	31/Dic/2020	F-34948
## SUPER GAS DE LOS ALTOS SA DE CV	SGA811211E05	Carr. Arandas-Tepatitlan Km. 35	Arandas	47180	1.1	4062304985	Cheque	Compra de Gas LP	550.00	31/Dic/2020	F-35087
## TABLEROS Y CHAPAS DE JAUSCO SA DE CV	TCJ080805G93	Salvador Zuñiga Torres 301 Int13	Ocotlan	47892	1.1	4062304985	Transferencia	Compra de articulos de carpenteria	30,183.05	30-sep-20	F-1274
## TANIA MENDEZ ROMO	MERT890913RH2	Ocampo No. 268	Ocotlan	47800	1.1	4062304985	Cheque	Compra de hojas blancas	2,540.40	29/Ene/2020	F-662
## TANIA MENDEZ ROMO	MERT890913RH2	Ocampo No. 268	Ocotlan	47800	1.1	4062304985	Cheque	Compra de hojas blancas	2,540.40	04/Mar/2020	F-682
## TANIA MENDEZ ROMO	MERT890913RH2	Ocampo No. 268	Ocotlan	47800	1.1	4062304985	Cheque	Compra de hojas blancas	2,784.00	22/Abr/2020	F-712
## TANIA MENDEZ ROMO	MERT890913RH2	Ocampo No. 268	Ocotlan	47800	1.1	4062304985	Cheque	Compra de hojas blancas	2,436.00	24/Jun/2020	F-742
## TANIA MENDEZ ROMO	MERT890913RH2	Ocampo No. 268	Ocotlan	47800	1.1	4062304985	Cheque	Compra de hojas blancas	2,784.00	17/Sep/2020	F-795
## TELEFONOS DE MEXICO SA DE CV	TME840315KT6	Parque via 198	Ciudad de Mexico	6500	1.1	4062304985	Efectivo	Servicio de Internet	399.00	06/Ene/2020	0
## TELEFONOS DE MEXICO SA DE CV	TME840315KT6	Parque via 198	Ciudad de Mexico	6500	1.1	4062304985	Efectivo	Servicio de Internet	399.00	06/Ene/2020	0
## TELEFONOS DE MEXICO SA DE CV	TME840315KT6	Parque via 198	Ciudad de Mexico	6500	1.1	4062304985	Efectivo	Servicio de Internet	399.00	06/Ene/2020	0
## TELEFONOS DE MEXICO SA DE CV	TME840315KT6	Parque via 198	Ciudad de Mexico	6500	1.1	4062304985	Efectivo	Servicio de Internet	472.00	06/Ene/2020	0
## TELEFONOS DE MEXICO SA DE CV	TME840315KT6	Parque via 198	Ciudad de Mexico	6500	1.1	4062304985	Efectivo	Servicio de Internet	399.00	06/Ene/2020	0
## TELEFONOS DE MEXICO SA DE CV	TME840315KT6	Parque via 198	Ciudad de Mexico	6500	1.1	4062304985	Efectivo	Servicio de Internet	399.00	06/Ene/2020	0
## TELEFONOS DE MEXICO SA DE CV	TME840315KT6	Parque via 198	Ciudad de Mexico	6500	1.1	4062304985	Efectivo	Servicio de Internet	399.00	04/Feb/2020	F-55189
## TELEFONOS DE MEXICO SA DE CV	TME840315KT6	Parque via 198	Ciudad de Mexico	6500	1.1	4062304985	Efectivo	Servicio de Internet	399.00	04/Feb/2020	F-56117
## TELEFONOS DE MEXICO SA DE CV	TME840315KT6	Parque via 198	Ciudad de Mexico	6500	1.1	4062304985	Efectivo	Servicio de Internet	399.00	04/Feb/2020	F-56275
## TELEFONOS DE MEXICO SA DE CV	TME840315KT6	Parque via 198	Ciudad de Mexico	6500	1.1	4062304985	Efectivo	Servicio de Internet	399.00	04/Feb/2020	F-56327
## TELEFONOS DE MEXICO SA DE CV	TME840315KT6	Parque via 198	Ciudad de Mexico	6500	1.1	4062304985	Efectivo	Servicio de Internet	399.00	04/Feb/2020	F-56550
## TELEFONOS DE MEXICO SA DE CV	TME840315KT6	Parque via 198	Ciudad de Mexico	6500	1.1	4062304985	Efectivo	Servicio de Internet	399.00	04/Feb/2020	F-56555
## TELEFONOS DE MEXICO SA DE CV	TME840315KT6	Parque via 198	Ciudad de Mexico	6500	1.1	4062304985	Efectivo	Servicio de Internet	399.00	02-mar-20	F-55942
## TELEFONOS DE MEXICO SA DE CV	TME840315KT6	Parque via 198	Ciudad de Mexico	6500	1.1	4062304985	Efectivo	Servicio de Internet	399.00	02/Mar/2020	F-54472
## TELEFONOS DE MEXICO SA DE CV	TME840315KT6	Parque via 198	Ciudad de Mexico	6500	1.1	4062304985	Efectivo	Servicio de Internet	399.00	02/Mar/2020	F-55385
## TELEFONOS DE MEXICO SA DE CV	TME840315KT6	Parque via 198	Ciudad de Mexico	6500	1.1	4062304985	Efectivo	Servicio de Internet	399.00	02/Mar/2020	F-55543
## TELEFONOS DE MEXICO SA DE CV	TME840315KT6	Parque via 198	Ciudad de Mexico	6500	1.1	4062304985	Efectivo	Servicio de Internet	399.00	02/Mar/2020	F-55595
## TELEFONOS DE MEXICO SA DE CV	TME840315KT6	Parque via 198	Ciudad de Mexico	6500	1.1	4062304985	Efectivo	Servicio de Internet	399.00	02/Mar/2020	F-55818
## TELEFONOS DE MEXICO SA DE CV	TME840315KT6	Parque via 198	Ciudad de Mexico	6500	1.1	4062304985	Efectivo	Servicio de Internet	399.00	30/Mar/2020	F-55237
## TELEFONOS DE MEXICO SA DE CV	TME840315KT6	Parque via 198	Ciudad de Mexico	6500	1.1	4062304985	Efectivo	Servicio de Internet	399.00	30/Mar/2020	F-55392
## TELEFONOS DE MEXICO SA DE CV	TME840315KT6	Parque via 198	Ciudad de Mexico	6500	1.1	4062304985	Efectivo	Servicio de Internet	399.00	30/Mar/2020	F-55444
## TELEFONOS DE MEXICO SA DE CV	TME840315KT6	Parque via 198	Ciudad de Mexico	6500	1.1	4062304985	Efectivo	Servicio de Internet	399.00	30/Mar/2020	F-55672
## TELEFONOS DE MEXICO SA DE CV	TME840315KT6	Parque via 198	Ciudad de Mexico	6500	1.1	4062304985	Efectivo	Servicio de Internet	399.00	30/Mar/2020	F-55823
## TELEFONOS DE MEXICO SA DE CV	TME840315KT6	Parque via 198	Ciudad de Mexico	6500	1.1	4062304985	Efectivo	Servicio de Internet	399.00	06/May/2020	F-55392
## TELEFONOS DE MEXICO SA DE CV	TME840315KT6	Parque via 198	Ciudad de Mexico	6500	1.1	4062304985	Efectivo	Servicio de Internet	399.00	06/May/2020	F-55540
## TELEFONOS DE MEXICO SA DE CV	TME840315KT6	Parque via 198	Ciudad de Mexico	6500	1.1	4062304985	Efectivo	Servicio de Internet	399.00	06/May/2020	F-55590
## TELEFONOS DE MEXICO SA DE CV	TME840315KT6	Parque via 198	Ciudad de Mexico	6500	1.1	4062304985	Efectivo	Servicio de Internet	399.00	06/May/2020	F-55808
## TELEFONOS DE MEXICO SA DE CV	TME840315KT6	Parque via 198	Ciudad de Mexico	6500	1.1	4062304985	Efectivo	Servicio de Internet	399.00	06/May/2020	F-55812

##	TELEFONOS DE MEXICO SA DE CV	TME840315KT6	Parque vía 198	Ciudad de Mexico	6500	1.1	4062304985	Efectivo	Servicio de Internet	399.00	01/Jun/2020	F-55303
##	TELEFONOS DE MEXICO SA DE CV	TME840315KT6	Parque vía 198	Ciudad de Mexico	6500	1.1	4062304985	Efectivo	Servicio de Internet	399.00	01/Jun/2020	F-55450
##	TELEFONOS DE MEXICO SA DE CV	TME840315KT6	Parque vía 198	Ciudad de Mexico	6500	1.1	4062304985	Efectivo	Servicio de Internet	399.00	01/Jun/2020	F-55500
##	TELEFONOS DE MEXICO SA DE CV	TME840315KT6	Parque vía 198	Ciudad de Mexico	6500	1.1	4062304985	Efectivo	Servicio de Internet	399.00	01/Jun/2020	F-55719
##	TELEFONOS DE MEXICO SA DE CV	TME840315KT6	Parque vía 198	Ciudad de Mexico	6500	1.1	4062304985	Efectivo	Servicio de Internet	399.00	01/Jun/2020	F-55723
##	TELEFONOS DE MEXICO SA DE CV	TME840315KT6	Parque vía 198	Ciudad de Mexico	6500	1.1	4062304985	Efectivo	Servicio de Internet	399.00	01/Jul/2020	F-55840
##	TELEFONOS DE MEXICO SA DE CV	TME840315KT6	Parque vía 198	Ciudad de Mexico	6500	1.1	4062304985	Efectivo	Servicio de Internet	399.00	01/Jul/2020	F-55644
##	TELEFONOS DE MEXICO SA DE CV	TME840315KT6	Parque vía 198	Ciudad de Mexico	6500	1.1	4062304985	Efectivo	Servicio de Internet	399.00	01/Jul/2020	F-55277
##	TELEFONOS DE MEXICO SA DE CV	TME840315KT6	Parque vía 198	Ciudad de Mexico	6500	1.1	4062304985	Efectivo	Servicio de Internet	399.00	01/Jul/2020	F-55373
##	TELEFONOS DE MEXICO SA DE CV	TME840315KT6	Parque vía 198	Ciudad de Mexico	6500	1.1	4062304985	Efectivo	Servicio de Internet	399.00	01/Jul/2020	F-55422
##	TELEFONOS DE MEXICO SA DE CV	TME840315KT6	Parque vía 198	Ciudad de Mexico	6500	1.1	4062304985	Efectivo	Servicio de Internet	399.00	03/Ago/2020	0
##	TELEFONOS DE MEXICO SA DE CV	TME840315KT6	Parque vía 198	Ciudad de Mexico	6500	1.1	4062304985	Efectivo	Servicio de Internet	399.00	03/Ago/2020	F-54825
##	TELEFONOS DE MEXICO SA DE CV	TME840315KT6	Parque vía 198	Ciudad de Mexico	6500	1.1	4062304985	Efectivo	Servicio de Internet	398.00	03/Ago/2020	F-54966
##	TELEFONOS DE MEXICO SA DE CV	TME840315KT6	Parque vía 198	Ciudad de Mexico	6500	1.1	4062304985	Efectivo	Servicio de Internet	399.00	03/Ago/2020	F-55013
##	TELEFONOS DE MEXICO SA DE CV	TME840315KT6	Parque vía 198	Ciudad de Mexico	6500	1.1	4062304985	Efectivo	Servicio de Internet	399.00	03/Ago/2020	F-55220
##	TELEFONOS DE MEXICO SA DE CV	TME840315KT6	Parque vía 198	Ciudad de Mexico	6500	1.1	4062304985	Efectivo	Servicio de Internet	399.00	01/Sep/2020	F-54557
##	TELEFONOS DE MEXICO SA DE CV	TME840315KT6	Parque vía 198	Ciudad de Mexico	6500	1.1	4062304985	Efectivo	Servicio de Internet	399.00	01/Sep/2020	F-54741
##	TELEFONOS DE MEXICO SA DE CV	TME840315KT6	Parque vía 198	Ciudad de Mexico	6500	1.1	4062304985	Efectivo	Servicio de Internet	386.00	01/Sep/2020	F-54946
##	TELEFONOS DE MEXICO SA DE CV	TME840315KT6	Parque vía 198	Ciudad de Mexico	6500	1.1	4062304985	Efectivo	Servicio de Internet	399.00	01/Sep/2020	F-54949
##	TELEFONOS DE MEXICO SA DE CV	TME840315KT6	Parque vía 198	Ciudad de Mexico	6500	1.1	4062304985	Efectivo	Servicio de Internet	298.00	01/Oct/2020	F-54525
##	TELEFONOS DE MEXICO SA DE CV	TME840315KT6	Parque vía 198	Ciudad de Mexico	6500	1.1	4062304985	Efectivo	Servicio de Internet	399.00	01/Oct/2020	F-54662
##	TELEFONOS DE MEXICO SA DE CV	TME840315KT6	Parque vía 198	Ciudad de Mexico	6500	1.1	4062304985	Efectivo	Servicio de Internet	399.00	01/Oct/2020	F-54695
##	TELEFONOS DE MEXICO SA DE CV	TME840315KT6	Parque vía 198	Ciudad de Mexico	6500	1.1	4062304985	Efectivo	Servicio de Internet	298.00	01/Oct/2020	F-54708
##	TELEFONOS DE MEXICO SA DE CV	TME840315KT6	Parque vía 198	Ciudad de Mexico	6500	1.1	4062304985	Efectivo	Servicio de Internet	285.00	01/Oct/2020	F-54910
##	TELEFONOS DE MEXICO SA DE CV	TME840315KT6	Parque vía 198	Ciudad de Mexico	6500	1.1	4062304985	Efectivo	Servicio de Internet	298.00	01/Oct/2020	F-54913
##	TELEFONOS DE MEXICO SA DE CV	TME840315KT6	Parque vía 198	Ciudad de Mexico	6500	1.1	4062304985	Efectivo	Servicio de Internet	1,998.00	23/Oct/2020	F-54943
##	TELEFONOS DE MEXICO SA DE CV	TME840315KT6	Parque vía 198	Ciudad de Mexico	6500	1.1	4062304985	Efectivo	Servicio de Internet	2,110.00	26/Nov/2020	F-110054624
##	TIENDAPAQ SA DE CV	TIE181121CZA	Conocido	Ocotlan	47800	1.1	4062304985	Transferencia	Pago de servicios de Asesoría en sistema contable	812.00	12/May/2020	F-2452
##	TIENDAPAQ SA DE CV	TIE181121CZA	Conocido	Ocotlan	47800	1.1	4062304985	Transferencia	Pago de servicios de Asesoría en sistema contable	1,624.00	11/Jun/2020	F-23113
##	TIENDAS ALKA SA DE CV	TAL041210PN1	Madero 133	Ocotlan	47800	1.1	4062304985	Cheque	Compra de Ropa pupils	630.76	11/Ago/2020	F-6335
##	TIENDAS ALKA SA DE CV	TAL041210PN2	Madero 134	Ocotlan	47800	1.1	4062304985	Cheque	Compra de Ropa pupils	1,512.70	11/Ago/2020	F-6362
##	TIENDAS ALKA SA DE CV	TAL041210PN3	Madero 135	Ocotlan	47800	1.1	4062304985	Cheque	Compra de Ropa pupils	509.92	11/Ago/2020	F-65289
##	TIENDAS ALKA SA DE CV	TAL041210PN4	Madero 136	Ocotlan	47800	1.1	4062304985	Cheque	Compra de Ropa pupils	557.72	11/Ago/2020	F-65296
##	TIENDAS ALKA SA DE CV	TAL041210PN5	Madero 137	Ocotlan	47800	1.1	4062304985	Cheque	Compra de Ropa pupils	659.62	11/Ago/2020	F-66301
##	TIENDAS ALKA SA DE CV	TAL041210PN6	Madero 138	Ocotlan	47800	1.1	4062304985	Cheque	Compra de Ropa pupils	716.50	11/Ago/2020	F-66332
##	TIENDAS ALKA SA DE CV	TAL041210PN7	Madero 139	Ocotlan	47800	1.1	4062304985	Cheque	Compra de Ropa pupils	1,558.80	11/Ago/2020	F-66354

## TIENDAS ALKA SA DE CV	TAL041210PN8	Madero 140	Ocotlan	47800	1.1	4062304985	Cheque	Compra de Ropa pupilos	1,497.80	11/Ago/2020	F-86357
## TIENDAS ALKA SA DE CV	TAL041210PN9	Madero 141	Ocotlan	47800	1.1	4062304985	Cheque	Compra de Ropa pupilos	547.72	11/Ago/2020	F-8278
## TIENDAS ALKA SA DE CV	TAL041210PN10	Madero 142	Ocotlan	47800	1.1	4062304985	Cheque	Compra de Ropa pupilos	1,864.20	11/Ago/2020	F-86324
## TIENDAS SORIANA SA DE CV	TS0991022P86	Cocoddo	Ocotlan	47850	1.1	4062304985	Efectivo	Compra de vaso para Ucuadora	29.00	20-feb-20	F-16899
## VAL-TUB DE OCOTLAN, SA DE CV	VOC080711418	Leandro Valle 330	Ocotlan	47800	1.1	4062304985	Transferencia	Compra de tanque hidroneumatico	18,048.29	23/Oct/2020	F-7747
## VAL-TUB DE OCOTLAN, SA DE CV	VOC080711418	Leandro Valle 330	Ocotlan	47800	1.1	4062304985	Transferencia	Compra de tanque hidroneumatico	80,000.00	30/Oct/2020	F-7711
## VIMAMA SA DE CV	VIM1606025S0	Alvaro Obregon 162	Guadalajara	44360	1.1	4062304985	Efectivo	Compra de portabebes	1,564.97	03/Ene/2020	F-8020
## VIMAMA SA DE CV	VIM1606025S0	Alvaro Obregon 162	Guadalajara	44360	1.1	4062304985	Efectivo	Compra de portabebes	798.01	09/Ene/2020	F-8021
## WALDOS DOLAR MART DE MEXICO SRL DE CV	WDM9901263S0	Hidalgo No. 330	Ocotlan	47800	1.1	4062304985	Efectivo	Compra de juguetes	2,998.48	09-ene-20	F-6606102766
## WILLY SA DE CV	WIL840392KK9	Hidalgo No. 15	Ocotlan	47800	1.1	4062304985	Cheque	Compra de articulos de ferreteria	193.47	11/Feb/2020	F-12031
## WILLY SA DE CV	WIL840392KK9	Hidalgo No. 15	Ocotlan	47800	1.1	4062304985	Cheque	Compra de articulos de ferreteria	96.37	01/Jun/2020	F-12974
## WILLY SA DE CV	WIL840392KK9	Hidalgo No. 15	Ocotlan	47800	1.1	4062304985	Cheque	Compra de articulos de ferreteria	433.00	11/Jun/2020	F-13212
## WILLY SA DE CV	WIL840392KK9	Hidalgo No. 15	Ocotlan	47800	1.1	4062304985	Cheque	Compra de articulos de ferreteria	193.75	11/Jun/2020	F-13213
## WILLY SA DE CV	WIL840392KK9	Hidalgo No. 15	Ocotlan	47800	1.1	4062304985	Cheque	Compra de articulos de ferreteria	87.50	11/Jun/2020	F-13220
## WILLY SA DE CV	WIL840392KK9	Hidalgo No. 15	Ocotlan	47800	1.1	4062304985	Cheque	Compra de articulos de ferreteria	227.00	17/Sep/2020	F-13652
## WILLY SA DE CV	WIL840392KK9	Hidalgo No. 15	Ocotlan	47800	1.1	4062304985	Cheque	Compra de articulos de ferreteria	233.01	17/Sep/2020	F-14026
## WILLY SA DE CV	WIL840392KK9	Hidalgo No. 15	Ocotlan	47800	1.1	4062304985	Cheque	Compra de articulos de ferreteria	290.00	09/Oct/2020	F-14364
## WILLY SA DE CV	WIL840392KK9	Hidalgo No. 15	Ocotlan	47800	1.1	4062304985	Cheque	Compra de articulos de ferreteria	2,110.02	22/Oct/2020	F-14799
## WILLY SA DE CV	WIL840392KK9	Hidalgo No. 15	Ocotlan	47800	1.1	4062304985	Cheque	Compra de articulos de ferreteria	153.02	31/Dic/2020	F-15240
## INDUSTRIAS DICA SA DE CV	IDS911004TC8	Conocido Hacienda San Antonio	Nuevo Leon	67250	1.1	4062304985	Transferencia	Compra de pintura acrilica	5,909.04	23-oct-20	F-2159

**DIF SISTEMA PARA EL DESARROLLO INTEGRAL DE LA FAMILIA DEL MUNICIPIO DE OCOTLÁN DIF
INFORMATIVA ANUAL DE OBRAS
DEL 1 DE ENERO AL 31 DE DICIEMBRE DE 2020**

NOMBRE DE OBRA O NÚMERO DE ORDEN DE TRABAJO	LOCALIDAD	DESCRIPCIÓN DE LA OBRA U OBJETO DEL CONTRATO	NOMBRE DEL EJECUTOR DE LA OBRA	UBICACIÓN (COORDENADAS GEOGRÁFICAS)		MODALIDAD DE EJECUCIÓN				PLAZO DE EJECUCIÓN			PROGRESO Y/O DIFERIMIENTO		ORIGEN DEL RECURSO (MONTO)				IMPORTE TOTAL DEL PAGO	ESTATUS DE LA OBRA	ENTREGA RECEPCIÓN Y/O MANIFIESTA DE TERMINACIÓN		
				LATITUD	LONGITUD	SECCIÓN DIRECTA	ADJ. DIRECTA	CONCURSO SIMPL.	LICITA. PÚBLICA	INICIO	TERMINO	DÍAS NATURALES	SI	NO	PROPIOS	ESTATAL	FISMDF	CONVENIO FEDERAL			SI	NO	
																							X
NO SE REALIZAN OBRAS	0	0	0	0	0	X				X	01/01/2020	31/12/2020	365	X		S-	S-	S-	S-	S-	Terminada	X	

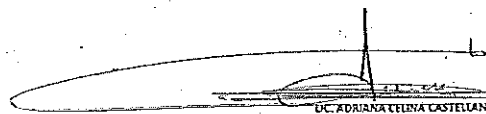
 LIC. ADRIANA FELINA CASTELLANOS VEGA
 DIRECTORA DEL SISTEMA DIF OCOTLÁN

 LIC. LAURA ALEJANDRA ECHOLA GARCIA
 COORDINACIÓN DE TESORERÍA

ASEI2020-13-23-04-2021-1

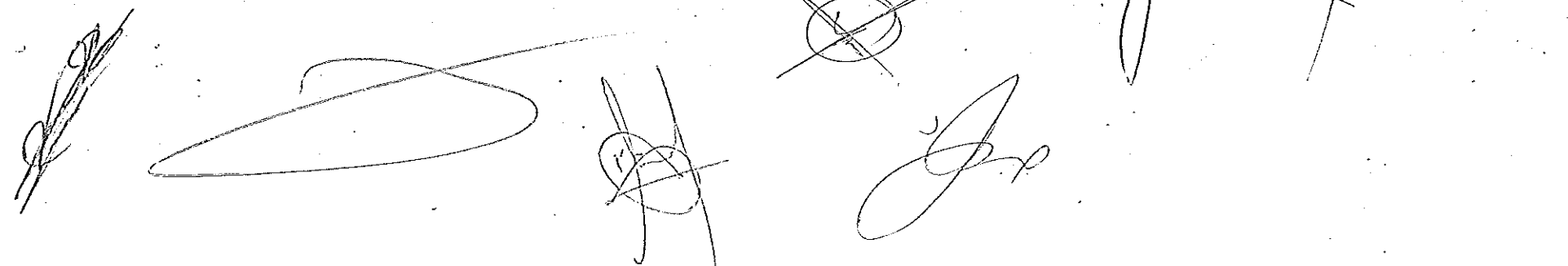

DIF Municipal de Ocotlán
FLUJO CONTABLE DE INGRESOS Y EGRESOS
 Del 1° de Enero al 31 de Diciembre de 2020

TÍTULO	INGRESO					
	ESTIMADO	AMPLIACIÓN Y REDUCCIÓN	MODIFICADO	DEVENGADO	AVANCE FINANCIERO	PENDIENTE DE INGRESAR
Impuestos	0.00	0.00	0.00	0.00	0.00%	100.00%
Cuotas y aportaciones de seguridad social	0.00	0.00	0.00	0.00	0.00%	100.00%
Contribuciones de mejora	0.00	0.00	0.00	0.00	0.00%	100.00%
Derechos	0.00	0.00	0.00	0.00	0.00%	100.00%
Productos	0.00	0.00	0.00	0.00	0.00%	100.00%
Aprovechamientos	0.00	0.00	0.00	0.00	0.00%	0.00%
Ingresos por venta de bienes, prestación de servicios y otros ingresos	3,453,799.00	1,406,688.00	4,860,487.00	4,860,487.00	100.00%	0.00%
Participaciones, aportaciones, convenios, incentivos derivados de la colaboración fiscal y fondos distintos de aportaciones	0.00	0.00	0.00	0.00	0.00%	100.00%
Transferencias, asignaciones, subsidios y subvenciones, y pensiones y jubilaciones	9,129,175.00	0.00	9,129,175.00	9,129,175.00	100.00%	0.00%
Ingresos derivados de financiamiento	0.00	0.00	0.00	0.00	0.00%	100.00%
TOTAL	12,582,974.00	1,406,688.00	13,989,662.00	13,989,662.00	100.00%	0.00%

CAPÍTULO	EGRESOS					
	APROBADO	AMPLIACIONES/ (REDUCCIONES)	MODIFICADO	DEVENGADO	AVANCE FINANCIERO	PENDIENTE POR EJERCER
Servicios personales	6,374,232.00	991,985.00	7,366,217.00	7,366,217.00	100.00%	0.00%
Materiales y suministros	3,572,659.00	-1,168,247.00	2,404,412.00	2,404,412.00	100.00%	0.00%
Servicios generales	1,252,728.00	-443,915.74	808,812.26	808,812.26	100.00%	0.00%
Transferencias, asignaciones, subsidios y otras ayudas	0.00	2,395,848.00	2,395,848.00	2,395,848.00	100.00%	0.00%
Bienes muebles, inmuebles e intangibles	1,383,355.00	-256,309.73	1,127,045.27	1,127,045.27	100.00%	0.00%
Inversión pública	0.00	0.00	0.00	0.00	0.00%	100.00%
Inversiones financieras y otras provisiones	0.00	0.00	0.00	0.00	0.00%	100.00%
Participaciones y aportaciones	0.00	0.00	0.00	0.00	0.00%	100.00%
Deuda pública	0.00	0.00	0.00	0.00	0.00%	100.00%
TOTAL	12,582,974.00	1,519,360.53	14,102,334.53	14,102,334.53	100.00%	0.00%

Bajo protesta de decir verdad declaramos que los estados financieros y sus notas, son razonablemente correctos y son responsabilidad del emisor.

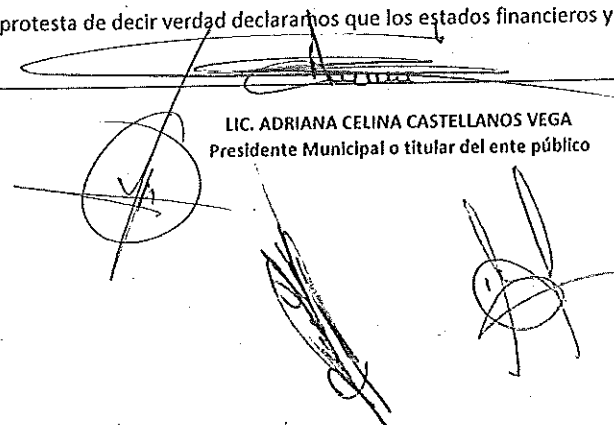
 LIC. ADRIANA CELINA CASTELLANOS VEGA
 Presidente Municipal o titular del ente público

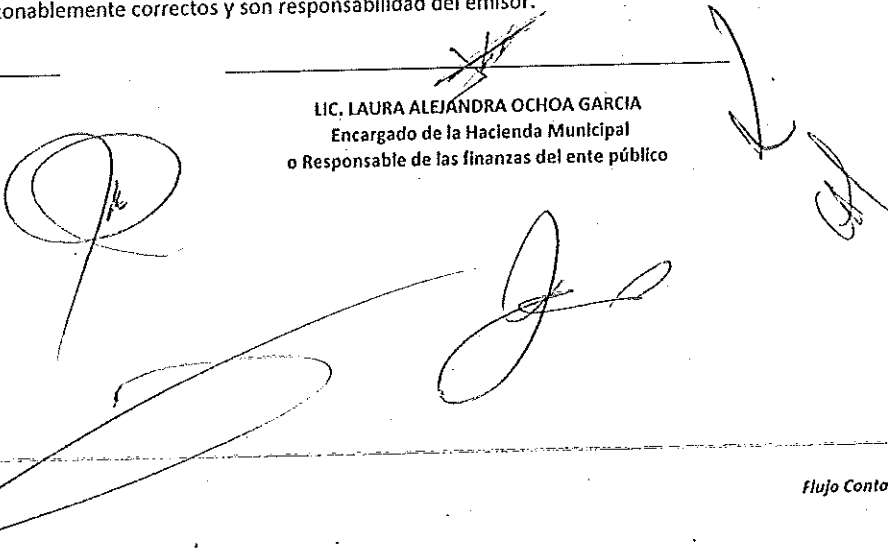

 LIC. LAURA ALEJANDRA OCHOA GARCIA
 Encargado de la Hacienda Municipal
 o Responsable de las finanzas del ente público

DIF SISTEMA PARA EL DESARROLLO INTEGRAL DE LA FAMILIA DEL
MUNICIPIO DE OCOTLÁN DIF
INFORME ANUAL DE DESEMPEÑO EN LA GESTIÓN
DEL 1 DE ENERO AL 31 DE DICIEMBRE DE 2020

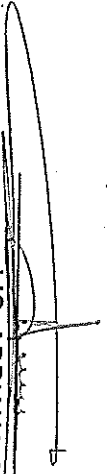



NO SE TIENEN NOTAS

LIC. ADRIANA CELINA
CASTELLANOS VEGA

DIRECTORA DEL SISTEMA DIF
OCOTLAN

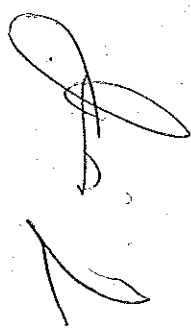
LIC. LAURA ALEJANDRA OCHOA
GARCIA

COORDINACION DE TESORERIA



ASEJ2020-13-23-04-2021-1



Bajo protesta de decir verdad declaramos que los Estados Financieros y sus
Notas son razonablemente correctos y responsabilidad del emisor.

DIF SISTEMA PARA EL DESARROLLO INTEGRAL DE LA FAMILIA DEL
MUNICIPIO DE OCOTLÁN DIF
NOTAS A LOS ESTADOS FINANCIEROS
DE GESTIÓN ADMINISTRATIVA
DEL 1 DE ENERO AL 31 DE DICIEMBRE DE 2020

NO SE TIENEN NOTAS A LOS ESTADOS FINANCIEROS



LIC. ADRIANA CELINA
CASTELLANOS VEGA

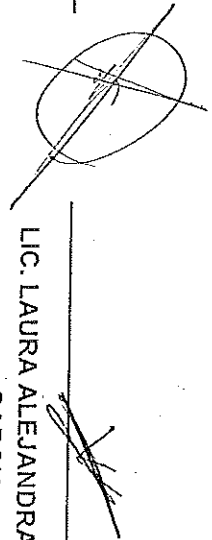

DIRECTORA DEL SISTEMA DIF
OCOTLAN

LIC. LAURA ALEJANDRA OCHOA
GARCIA

COORDINACION DE TESORERIA

ASEJ2020-13-23-04-2021-1

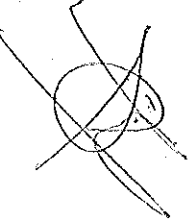
Bajo protesta de decir verdad declaramos que los Estados Financieros y sus
Notas son razonablemente correctos y responsabilidad del emisor.

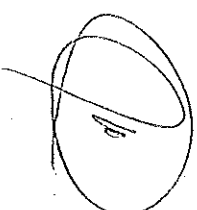
DIF SISTEMA PARA EL DESARROLLO INTEGRAL DE LA FAMILIA DEL
MUNICIPIO DE OCOTLÁN DIF
NOTAS A LOS ESTADOS FINANCIEROS
DE MEMORIA
(CUENTAS DE ORDEN)
DEL 1 DE ENERO AL 31 DE DICIEMBRE DE 2020

NO SE TIENEN NOTAS A LOS ESTADOS FINANCIEROS

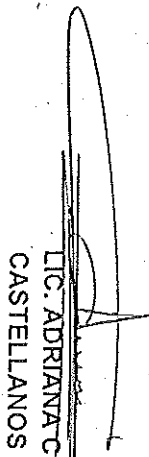

LIC. ADRIANA CEBINA
CASTELLANOS VEGA

DIRECTORA DEL SISTEMA DIF
OCOTLAN

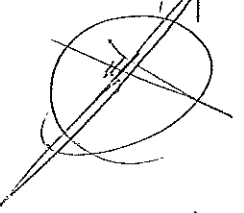

LIC. LAURA ALEJANDRA OCHOA
GARCIA

COORDINACION DE TESORERIA

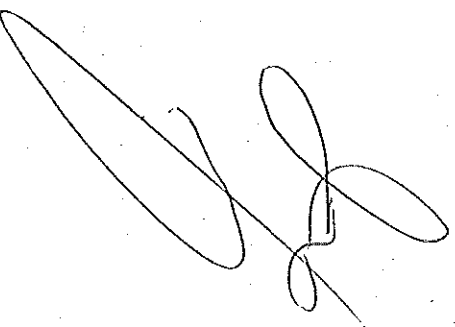

ASEJ2020-13-23-04-2021-1

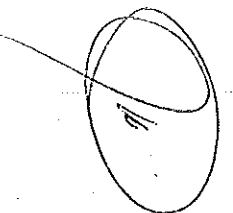

Bajo protesta de decir verdad declaramos que los Estados Financieros y sus
Notas son razonablemente correctos y responsabilidad del emisor.

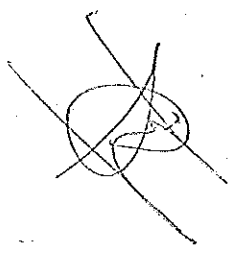

DIF SISTEMA PARA EL DESARROLLO INTEGRAL DE LA FAMILIA DEL
MUNICIPIO DE OCOTLÁN DIF
NOTAS A LOS ESTADOS FINANCIEROS
DE DESGLOSE
DEL 1 DE ENERO AL 31 DE DICIEMBRE DE 2020

NO SE TIENEN NOTAS A LOS ESTADOS FINANCIEROS

LIC. ADRIANA CELINA
CASTELLANOS VEGA

DIRECTORA DEL SISTEMA DIF
OCOTLAN

LIC. LAURA ALEJANDRA OCHOA
GARCIA

COORDINACION DE TESORERIA

ASEJ2020-13-23-04-2021-1

Bajo protesta de decir verdad declaramos que los Estados Financieros y sus
Notas son razonablemente correctos y responsabilidad del emisor.

